



CONNECT AND PROTECT

Varistar Elektronik

nvent

SCHROFF

Schränke – Varistar Elektronik

ÜBERSICHT
HAUPKATALOG

- Schränke 1
- Wandgehäuse ... 2
- Schrank-,
Wandgehäuse-
Zubehör 3
- Klimatechnik ... 4
- Elektronik-
gehäuse 5
- Baugruppenträger/
19"-Einschübe .. 6
- Frontplatten,
Steckbaugruppen,
Kassetten 7
- Systeme 8
- Netzgeräte 9
- Backplanes 10
- Steckverbinder,
Frontelemente-
system 11
- Anhang 12



01008004



01009002



01005014



01009002

Seitenwände mit Schnellverschluss, optional abschließbar

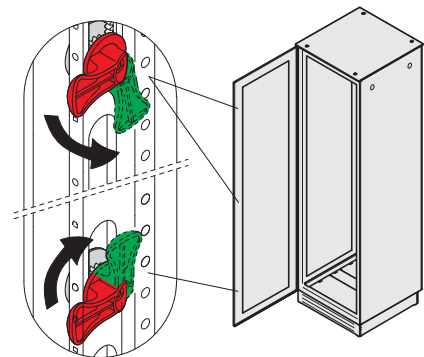

01005014

3-Punkt-Verriegelung mit gegenläufigen Riegeln

Schränke – Varistar Elektronik

ÜBERSICHT

DER UNIVERSELLE SCHRANK FÜR DIE ELEKTRONIK

- Wählbare Stabilität, statische Traglast bis 800 kg
- Professionelle Lösungen für Kabelführung und Kabeleinführungen
- Variable Belüftungskonzepte, aktiv und passiv
- Variantenvielfalt im ServicePLUS configuration



01004001



01004002



01004003

- Mit Glastür und 1-Punkt-Verriegelung

- Mit Glas- oder Stahltür und 3-Punkt-Verriegelung

z.B. Modifikationen (Ausbrüche, Sonderfarben)

z.B. Kundenspezifische Lösungen (Sondergrößen)

Übersicht

Maßbilder 1.8

Zubehör

19"-Schwenk-

19"-Befestigungs-

19"-Fachböden . . . 1.21

Daten-/Netzwerk-

Luft/Wasser-
Wärmetauscher . . . 1.224

Schränke-Varistar Elektronik



- Vorn offen (keine Tür)
-
- Rücktür mit 1-Punkt-Verriegelung, Seitenwände mit Schnellverschluss
-

(montiert)

Pos.	Menge	Beschreibung
1	1	Verschweißtes Grundgestell, Slim-Line, St-Profil,
2	4	Nivellierfuß, montiert
Luftspalt		
4	1	
Fachböden und Gleitschienen		
6	1	Rücktür, St, 180°-Scharnier, 1-Punkt-Verriegelung und Schlüssel-
8	1	

BESTELLINFORMATIONEN

Höhe HE	Höhe H			Bestell-Nr.
	mm	mm	mm	
38	1800	600	600	10130-001
38	1800	600	800	10130-002
42	2000	600	600	10130-003
42	2000	600	800	10130-004
Lenkrollen mit 2 Feststellern Traglast 400 kg, PS/St, VPE 4 Stück, davon 2 Stück mit Feststeller				23130-077
Lenkrollen mit integrierten Nivellierfüßen Traglast 400 kg, VPE 4 Stück				23130-078
Schwenkhebelgriff für 1-Punkt-Verriegelung mit Druckknopf, 1 Stück				23130-067
ließend für Schwenkhebelgriff (1 Schlüssel passt in alle Schlösser) inkl. 2 Schlüssel				25127-995
Kranöse für angehobenes Flachdach VPE 4 Stück				23130-085

01004001

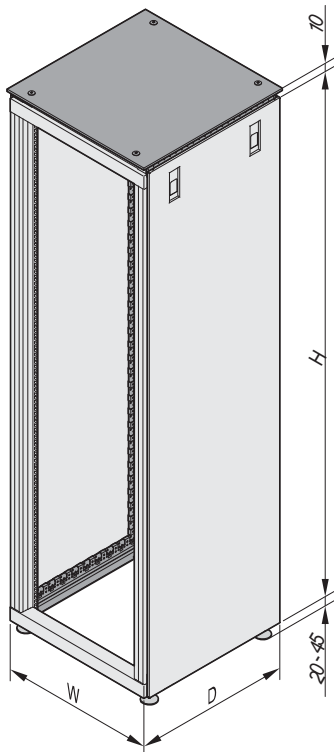

01004151

HINWEIS

- Rücktür mit Schwenkhebelgriff nachrüstbar
- Weitere Abmessungen und Ausführungen siehe ServicePLUS IP 20, ab
-
-
- Für den Einbau von Fachböden und Gleitschienen ist ein weiteres Paar

Schränke-Varistar Elektronik

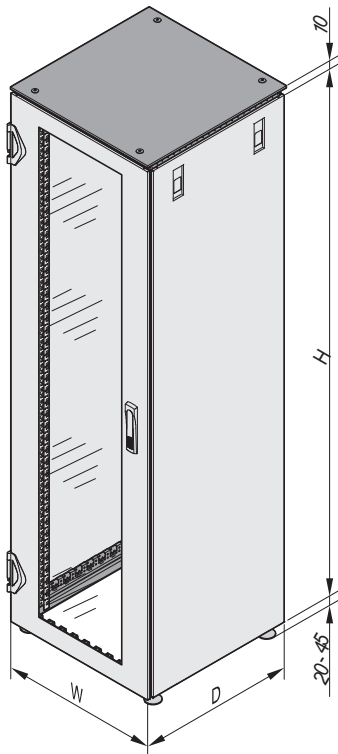

- Mit Glasfronttür
- Türen mit 1-Punkt-Verriegelung, Seitenwände mit Schnellverschluss
-
-

(montiert)

Pos.	Menge	Beschreibung
1	1	Verschweißtes Grundgestell, Slim-Line, St-Profil,
2	4	Nivellierfuß, montiert
		umlaufendem Luftspalt
4	1	Fronttür, verglast, Einscheibensicherheitsglas 6 mm, 180°-Scharnier, RAL 7035, 1-Punkt-Verriegelung, Schlüsselschild mit Sicherheitsschloss
5	1	Rüchtür, St, 180°-Scharnier, RAL 7035, 1-Punkt-Verriegelung, Schlüsselschild mit Sicherheitsschloss
6	2	RAL 7035
8	1	

BESTELLINFORMATIONEN

Höhe	Höhe H			Bestell-Nr.
HE	mm	mm	mm	
38	1800	600	600	10130-005
38	1800	600	800	10130-006
42	2000	600	600	10130-007
42	2000	600	800	10130-008
01004002	Lenkrollen mit 2 Feststellern Traglast 400 kg, PS/St, VPE 4 Stück, davon 2 Stück mit Feststeller			23130-077
	Lenkrollen mit integrierten Nivellierfüßen Traglast 400 kg, VPE 4 Stück			23130-078
	Schwenkhebelgriff für 1-Punkt-Verriegelung mit Druckknopf, 1 Stück			23130-067
	ließend für Schwenkhebelgriff (1 Schlüssel passt in alle Schlösser) inkl. 2 Schlüssel			25127-995
	Kranöse für angehobenes Flachdach VPE 4 Stück			23130-085

HINWEIS

- Türen mit Schwenkhebelgriff nachrüstbar
- Weitere Abmessungen und Ausführungen siehe ServicePLUS konfigurator
-
-
- Für den Einbau von Fachböden und Gleitschienen ist ein weiteres Paar

01004152



- Mit verglaster- oder Stahlfronttür
- Türen mit 3-Punkt-Verriegelung, Seitenwände geschraubt
-
-

(montiert)

Pos.	Menge	Beschreibung
1	1	Verschweißtes Grundgestell, Slim-Line, St-Profil, Lichtung
2	4	Nivellierfuß, montiert
4	1	Fronttür, St oder verglast, RAL 7035, 180°-Scharnier, 3-Punkt-Verriegelung
5	1	Rückwand, geschraubt, St, RAL 7035
6	2	Seitenwand
8	2	Leuchte

BESTELLINFORMATIONEN

Höhe	Höhe H			Beschreibung	Bestell-Nr.
HE	mm	mm	mm		
42	2000	600	600	Mit verglaster Tür	10130-021
42	2000	600	600	Mit Stahltür	10130-022
				Lenkrollen mit 2 Feststellern Traglast 400 kg, PS/St, VPE 4 Stück, davon 2 Stück mit Feststeller	23130-077
				Lenkrollen mit integrierten Nivellierfüßen Traglast 400 kg, VPE 4 Stück	23130-078
				ließend für Schwenkebelgriff (1 Schlüssel passt in alle Schlösser) inkl. 2 Schlüssel	25127-995
				Kranöse für Flachdach VPE 4 Stück	23130-072

01005006



01005014

HINWEIS

- Weitere Abmessungen und Ausführungen siehe ServicePLUS konfigurator
-
- Für den Einbau von Fachböden und Gleitschienen ist ein weiteres Paar

Schränke-Varistar Elektronik

SCHWENKHEBELGRIFF FÜR 1-PUNKT-VERRIEGELUNG



- Zum Einbau anstelle des Schlüsselschildes
- Öffnen durch Druckknopf
- Mit DIN-Profilhalbzylinder nachrüstbar

LIEFERUMFANG

Pos.	Menge	Beschreibung
1	1	Schwenkhebelgriff für 1-Punkt-Verriegelung
2		Befestigungsmaterial

BESTELLINFORMATIONEN

Beschreibung	Bestell-Nr.
Schwenkhebelgriff für 1-Punkt-Verriegelung	23130-067
Zubehör	
ließend für Schwenkhebelgriff (1 Schlüssel passt in alle Schlösser) inkl. 2 Schlüssel (Typ 333)	25127-995
ließend für Schwenkhebelgriff (1 Schlüssel passt in alle Schlösser) inkl. 2 Schlüssel (Typ 2233)	60130-402

01005016

HINWEIS

- ASSA, KABA, RONIS und weitere Schließungen auf Anfrage

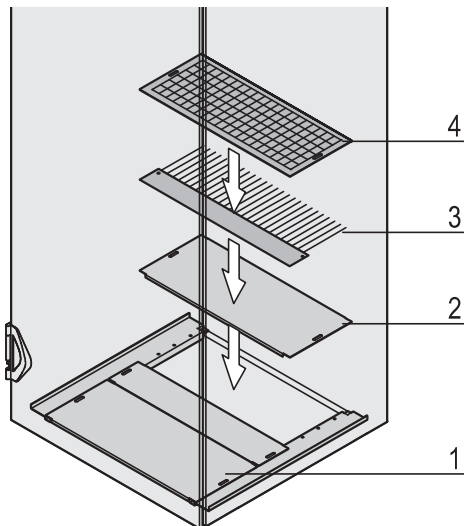

1: Bodenblech mehrteilig; 2: Abdeckblech; 3: Bürstenleiste; 4: Filtersatz

01004050

- Die Öffnung kann komplettiert werden
- mit einer Bürstenleiste zur Kabeleinführung

(Bausatz)

Pos.	Menge	Beschreibung
5	1	Befestigungsmaterial

BESTELLINFORMATIONEN

Breite mm	Tiefe mm	Bestell-Nr.
600	600	23130-001
600	800	23130-002

Pos. 2 Abdeckblech für Bodenblech, mehrteilig für 600 mm breites

23130-076

Befestigungsmaterial, 1 Stück

Pos. 3 Bürstenleiste für Bodenblech für 600 mm breites Bodenblech, 200 mm tief, inkl. Befestigungsmaterial, 1 Stück

23130-074

Pos. 4 Filtermatte weiß, Klasse M1, gemäß EN 799-G3 für 600 mm

23130-075

1 Stück

HINWEIS

- Bitte Abdeckblech, Bürstenleiste oder Filtermatte separat bestellen

Schränke-Varistar Elektronik

SOCKEL STATIONÄR

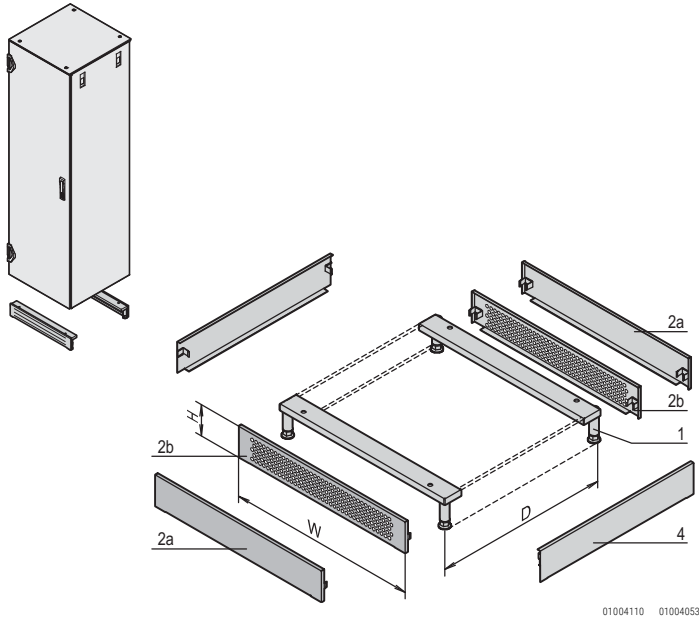

-
- Abnehmbare Blenden ermöglichen allseitige Kabeinführung
-
- Sockelhöhe 100 mm, mit Stellfüßen einstellbar von 112 ... 132 mm
- Ausführungen
 - Front-/Rückblende perforiert
 - Front-/Rückblende geschlossen

(Bausatz)

Pos.	Menge	Beschreibung
1	2	Träger mit Stellfüßen, St, 3 mm
2a	2	
3	1	Befestigungsmaterial

BESTELLINFORMATIONEN

Für Schrankbreite W mm	Front-/ Rückblende	Bestell-Nr.
600	perforiert	23130-187
600	geschlossen	23130-387
Pos. 4 Seitenblende Höhe 100 mm, Tiefe 600 mm, VPE 2 Stück		23130-169
Pos. 4 Seitenblende Höhe 100 mm, Tiefe 800 mm, VPE 2 Stück		23130-170

HINWEIS

-

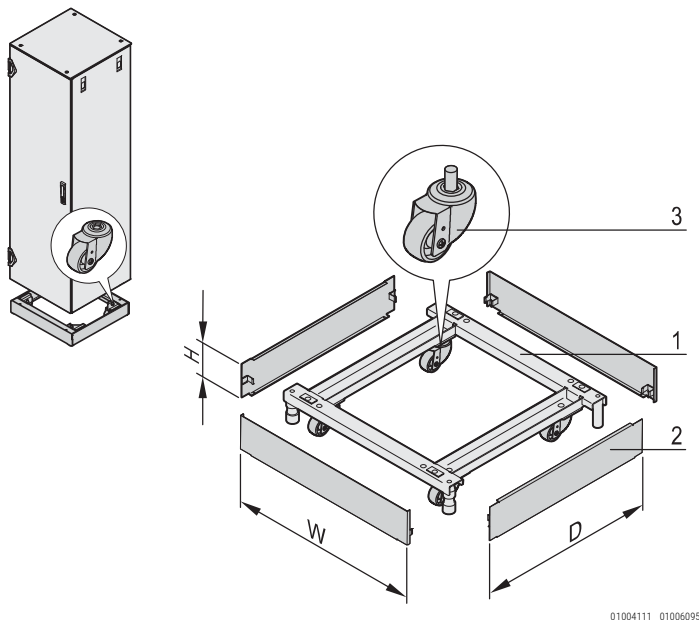

- Traglast auf Rollen 400 kg, auf Nivellierfüßen 1000 kg
- Sockelhöhe H = 100 mm, mit Nivellierfüßen einstellbar von 126 ... 134 mm

LIEFERUMFANG

Pos.	Menge	Beschreibung
1	1	Rahmen, St, 3 mm, RAL 7021, mit Nivellierfüßen
2	4	
3	4	Lenkrolle
4	1	Befestigungsmaterial

BESTELLINFORMATIONEN

Für Schrankbreite mm	Für Schranktiefe mm	Bestell-Nr.
600	600	23130-208
600	800	23130-209

Schränke-Varistar Elektronik

MONTAGEPLATTE

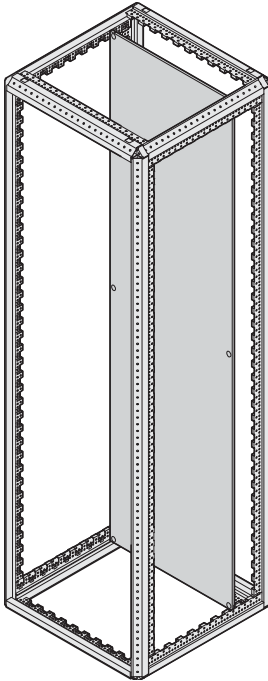

Volle Höhe

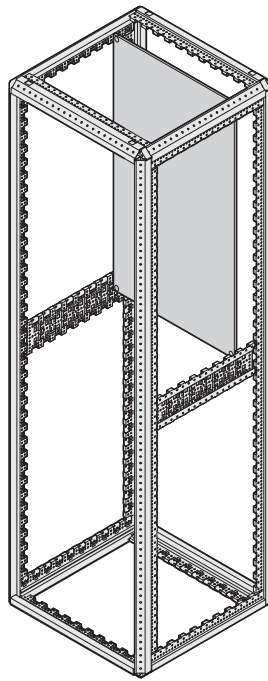

für Teilausbau

01008052 01008053

- inkl. Verkabelung
- Montageraster in der Tiefe 25 mm und 50 mm in der Höhe für Teilausbau
- Für Teilausbau sind Tiefenstreben notwendig
- - 450 kg bei voller Höhe, hinten montiert
 - 600 kg bei voller Höhe, hinten montiert, mit zusätzlichen Verstärkungswinkeln

LIEFERUMFANG

Pos.	Menge	Beschreibung
2	1	Befestigungsmaterial

BESTELLINFORMATIONEN

Für Schrankhöhe mm	Breite mm	Bestell-Nr.
1200 für Teilausbau	600	23130-413
1800	600	23130-405
2000	600	23130-407
Verstärkungswinkel für Montageplatte VPE 2 Stück		23130-418
Tiefenstrebe St, 2 mm, für Schranktiefe 600 mm, 2 Stück		23130-081
Tiefenstrebe St, 2 mm, für Schranktiefe 800 mm, 2 Stück		23130-082

Schränke-Varistar Elektronik

19"-SCHWENKRAHMEN

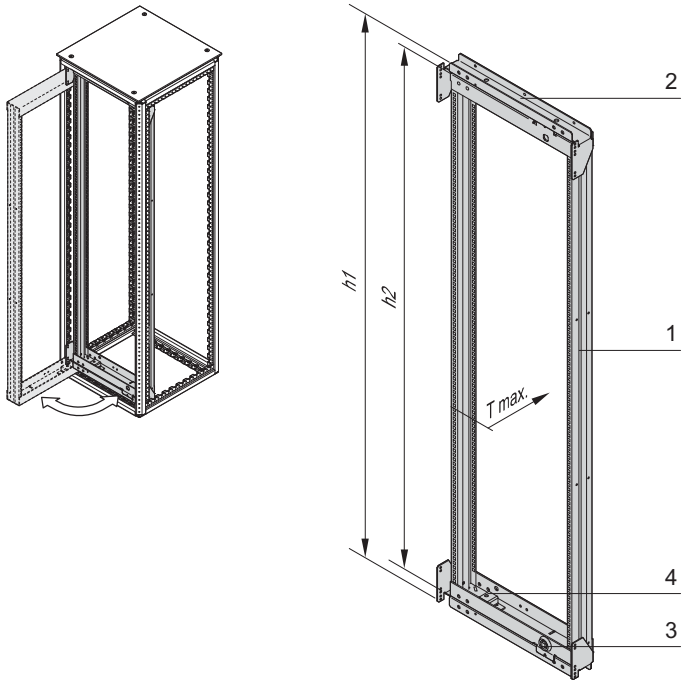

- Für die Aufnahme von 19"-Einschüben und 19"-Baugruppenträgern (max. Einbautiefe 200 mm)
- Für volle Höhe oder Teilausbau
- Drehpunkt ist rechts oder links wählbar
-

(Bausatz)

Pos.	Menge	Beschreibung
2	2	
3	2	Vierkantschlösser, 8-mm-Vierkant, inkl. 2 Schlüssel
4	2	120°-Scharnier

BESTELLINFORMATIONEN

Für Schrankhöhe mm	Höhe h1 HE	Höhe h2 HE	Bestell-Nr.
900 für Teilausbau	16	12	21130-740
1200 für Teilausbau	24	21	21130-741
1400 für Teilausbau	29	25	21130-742
1600 für Teilausbau	33	30	21130-743
1800	38	34	21130-744
2000	42	39	21130-745
2200	47	43	21130-746

Zubehör

Schwenkrahmenarretierung max. Schwenkwinkel 120°, St, verzinkt, 1 Stück	23130-158
Vierkantschlösser, VPE 1 Schloss inkl. 2 Schlüssel	60113-267
Ersatzschlüssel für Sicherheitsschloss, 1 Stück	60220-003
Gleitschienen für Schwenkrahmen VPE 2 Stück	23130-183

HINWEIS

- 19"-Schwenkrahmen können montiert werden:
-
-
-

01005055
Schwenkrahmenarretierung

01005059
Sicherheitsschloss

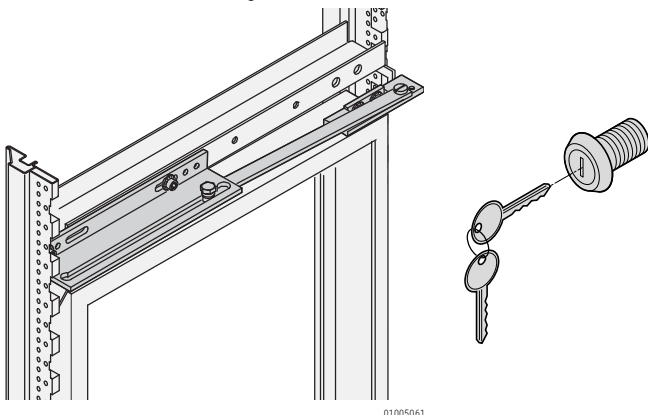

Gleitschiene

montiert

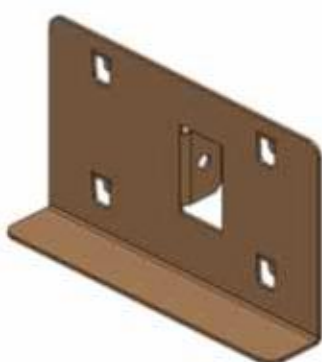

01018051



01018052

Schränke-Varistar Elektronik

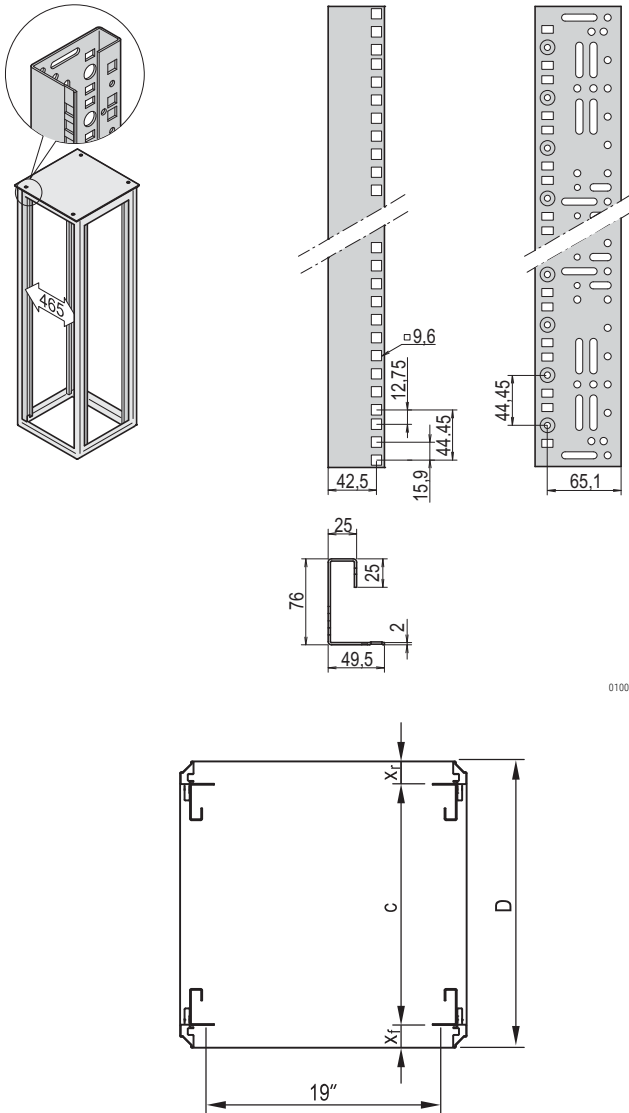

01004112 01004131

01005088

 Standardmontagmaß X_r

- Montage erfolgt bei 600 mm breiten Schränken direkt am Gestell

LIEFERUMFANG

Pos.	Menge	Beschreibung
1	2	19"-Winkelprofil, St, 1,75 mm, Oberfläche AlZn, RAL 7035 oder RAL 7021
2	1	

BESTELLINFORMATIONEN

Für Schrank- höhe mm	Nutzba- re Höhe HE	Länge mm	AlZn		
			Bestell-Nr.	Bestell-Nr.	Bestell-Nr.
Teilausbau 8	8	395	23130-037	23130-027	23130-017
Teilausbau 12	12	545	23130-038	23130-028	23130-018
Teilausbau 16	16	745	23130-039	23130-029	23130-019
Teilausbau 20	20	895	23130-040	23130-030	23130-020
Teilausbau 24	24	1095	23130-031	23130-021	23130-011
Teilausbau 29	29	1295	23130-032	23130-022	23130-012
Teilausbau 33	33	1495	23130-033	23130-023	23130-013
1800	38	1695	23130-034	23130-024	23130-014
2000	42	1895	23130-035	23130-025	23130-015
Maßstreifen für 19"-Winkelprofile Papier, weiß, durchnummeriert von 1 ... 47 HE, VPE 4 Stück					25127-997

HINWEIS

- Für 19"-Teilausbau werden Tiefenstreben benötigt

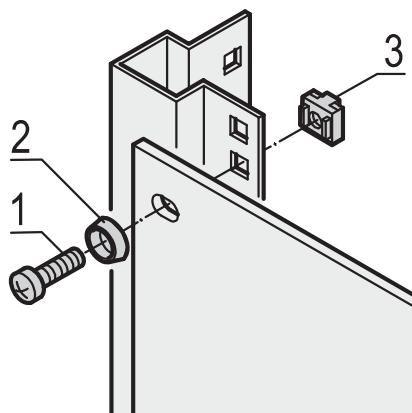

sc128

LIEFERUMFANG

Pos.	Beschreibung
2	
3	Käfigmutter, M6, St, verzinkt

BESTELLINFORMATIONEN

Beschreibung	Menge/VPE	Bestell-Nr.
		21101-809
		21101-810

Schränke-Varistar Elektronik

GLEITSCHIENEN

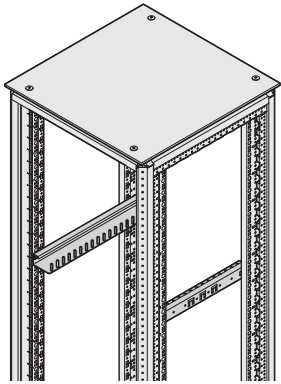

- In 1-HE-Schritten montierbar (einhängen, anschrauben)
- Breite Auflagefläche (48 mm)
- 2 Ausführungen
-

LIEFERUMFANG

Pos.	Menge	Beschreibung
2	1	formationen

BESTELLINFORMATIONEN

Für Schranktiefe D mm	x_f mm	c mm	Länge L mm	Menge/VPE	Bestell-Nr.
600	50	500	456	2	23130-096
600	50	500	456	10	23130-101
800	50	700	656	2	23130-097
800	50	700	656	10	23130-102

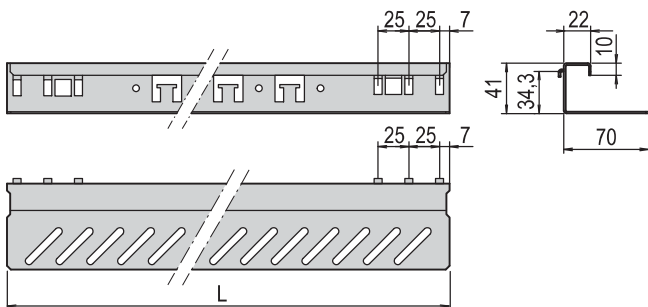
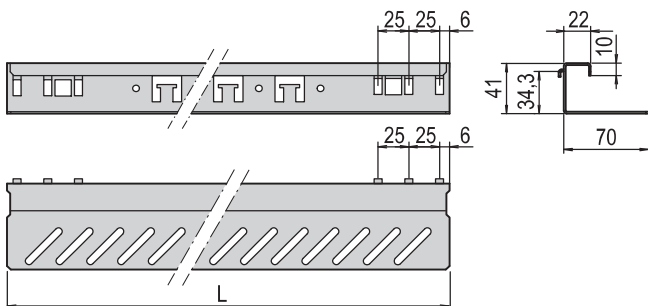
01004056

01005086

01004058

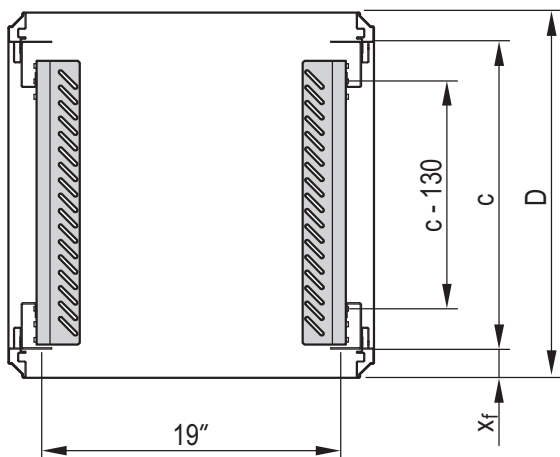
BESTELLINFORMATIONEN

Für Schranktiefe D mm	x_f mm	c mm	Länge L mm	Menge/VPE	Bestell-Nr.
600	50	500	458	2	23130-118
600	50	500	458	10	23130-123
800	50	700	658	2	23130-119
800	50	700	658	10	23130-124



01004130

c = Abstandsmaß der 19"-Winkelprofile
 x_f = Standardmontagmaß

D = Schranktiefe

Schränke-Varistar Elektronik

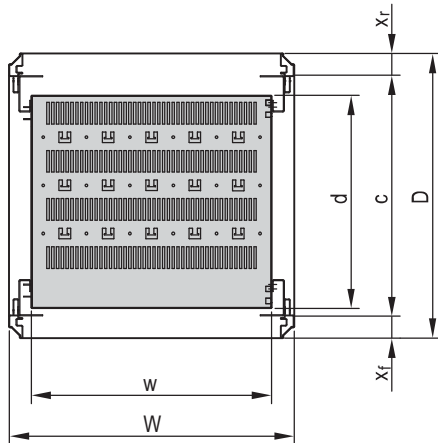
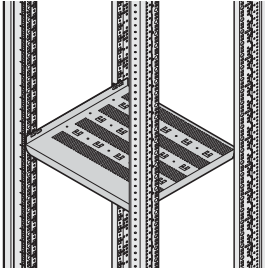
19"- FACHBODEN, STATIONÄR, 75 KG



c = max. Abstandsmaß der 19"-Winkelprofile x_f , x_r = Standardmontagemaß

- Statische Traglast 75 kg (150 kg mit Verstärkungsschiene)
- Einbauhöhe 1 HE, zur Montage an vier Winkelprofilen
-

LIEFERUMFANG

Pos.	Menge	Beschreibung
(Farbe siehe Bestellinformationen)		
01004066	2	

BESTELLINFORMATIONEN

Für Schranktiefe	Ablagefläche w x d	x_f	c	Bestell-Nr.	Bestell-Nr.
mm	mm	mm	mm		
800		50	700	22130-303	21130-303
Verstärkungsschienen für einen stationären 19"-Fachboden VPE 1 Stück				22130-305	21130-305
				23130-310	23130-310

HINWEIS

- Kabelführung mit Kabelbindern, siehe Seite 1.26
- Andere Größen siehe ServicePLUS, Seite 1.49

Schränke-Varistar Elektronik

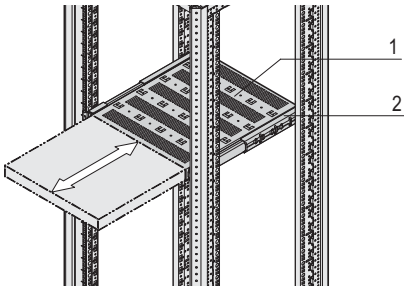

-
- Einbauhöhe 1 HE, zur Montage an vier 19"-Winkelprofilen
-
-
-
- um 100 mm verkürzte Tiefe für rückwärtige Kabelführung

01004068

LIEFERUMFANG

Pos.	Menge	Beschreibung
(Farbe siehe Bestellinformationen)		
2	2	Teleskopschiene

BESTELLINFORMATIONEN

Für Schranktiefe	Ablagefläche w x d	x _f	c	Bestell-Nr.	
				mm	mm
800		50	700	22130-343	21130-343
Erdung für ausziehbaren 19"-Fachboden VPE 1 Satz, für Varistar				23130-140	

HINWEIS

- Kabelführung mit Kabelbindern, siehe Seite 1.26

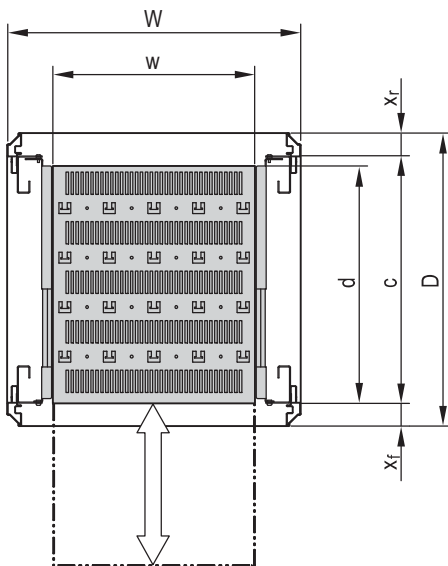

01004069

BESTELLINFORMATIONEN

Verkürzt um 100 mm

Für Schranktiefe	Ablagefläche w x d	x _f	c	Bestell-Nr.	
				mm	mm
800		50	700	22130-342	21130-342
Erdung für ausziehbaren 19"-Fachboden VPE 1 Satz, für Varistar				23130-140	

HINWEIS

- Kabelführung mit Kabelbindern, siehe Seite 1.26

Verkürzte Tiefe

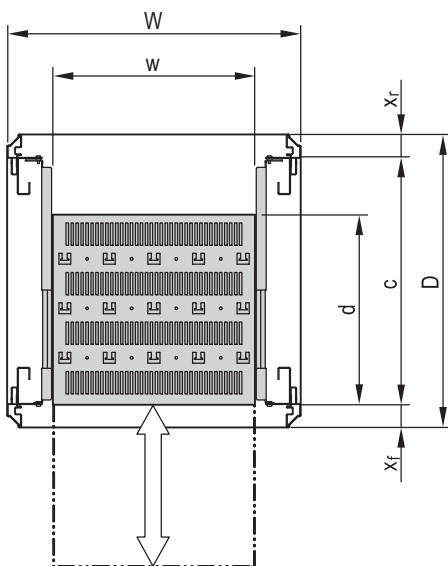

01004070

 c = max. Abstandmaß der 19"-Winkelprofile x_f, x_r = Standardmontagemaß

Schränke-Varistar Elektronik

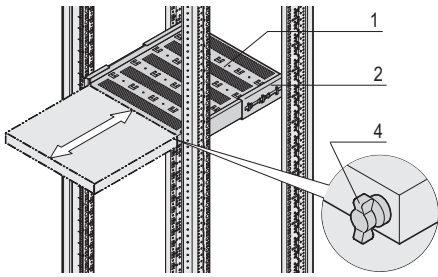

- Einbauhöhe 2 HE, zur Montage an vier 19"-Winkelprofilen
- Verriegelung mit Knebelschloss möglich
- um 100 mm verkürzte Tiefe für rückwärtige Kabelführung

01004071

LIEFERUMFANG

Pos.	Menge	Beschreibung
2	2	Teleskopschiene

BESTELLINFORMATIONEN

Für Schranktiefe mm	Ablagefläche w x d mm	x_f mm	c mm	Bestell-Nr.	Bestell-Nr.
800		50	700	22130-353	21130-353
				22130-355	21130-355
Pos. 4 Knebelschloss für 1 ausziehbaren Fachboden (rechts oder links montierbar), 1 Stück					23130-092
Erdung für ausziehbaren 19"-Fachboden VPE 1 Satz, für Varistar					23130-140

HINWEIS

- Kabelführung mit Kabelbindern siehe Seite 1.26

01004069

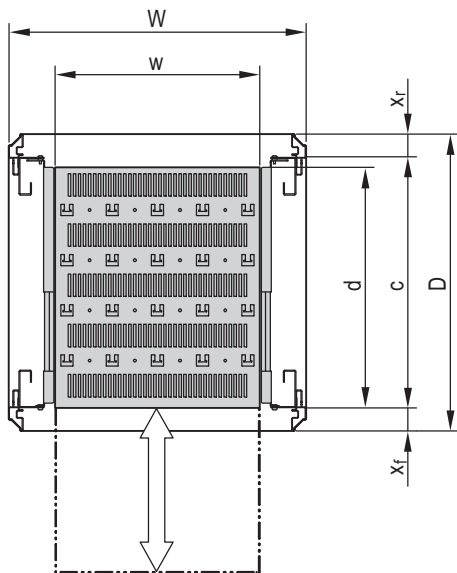

Verkürzte Tiefe

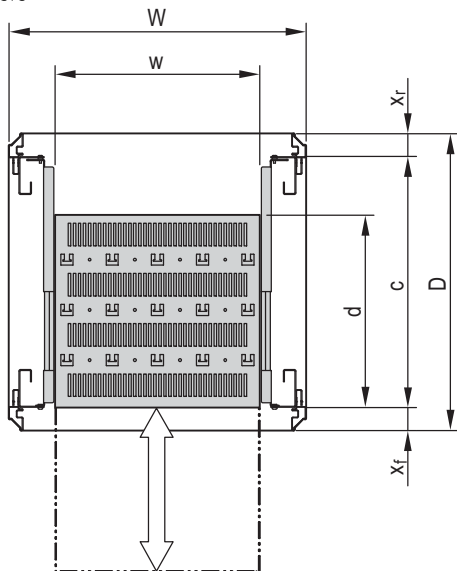
 c = max. Abstandsmaß der 19"-Winkelprofile x_f , x_r = Standardmontagemaß

01004070

BESTELLINFORMATIONEN

Verkürzt um 100 mm

Für Schranktiefe mm	Ablagefläche w x d mm	x_f mm	c mm	Bestell-Nr.	Bestell-Nr.
800		50	700	22130-352	21130-352
				22130-354	21130-354
Pos. 4 Knebelschloss für 1 ausziehbaren Fachboden (rechts oder links montierbar), 1 Stück					23130-092
Erdung für ausziehbaren 19"-Fachboden VPE 1 Satz, für Varistar					23130-140

HINWEIS

- Kabelführung mit Kabelbindern siehe Seite 1.26

Schränke-Varistar Elektronik

TIEFENSTREBE

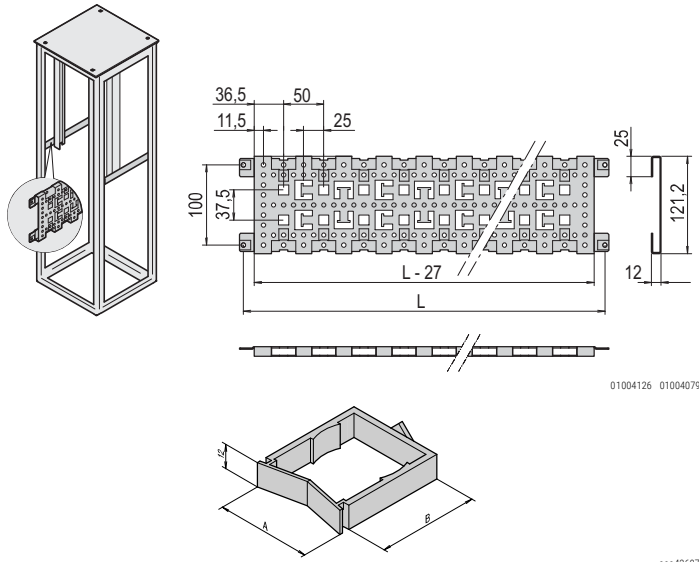

Kabelöse

- Zur Montage von verkürzten 19"-Winkelprofilen und Montageplatten
- Kabelführung mit Hilfe von Kabelbindern und Kabelösen

LIEFERUMFANG

Pos.	Menge	Beschreibung
1	2	Tiefenstrebe, St, 1,5 mm, Oberfläche AlZn
2	1	

BESTELLINFORMATIONEN

Beschreibung	Für Schranktiefe mm	Bestell-Nr.
Tiefenstrebe	600	23130-081
Tiefenstrebe	800	23130-082
Kabelöse A = 38 mm, B = 25 mm, VPE 25 Stück		21101-151
Kabelöse A = 47 mm, B = 50 mm, VPE 25 Stück		21101-150

- Kabelführung mit Kabelbindern, siehe Seite 1.26

C-PROFIL FÜR DIE SCHRANKTIEFE

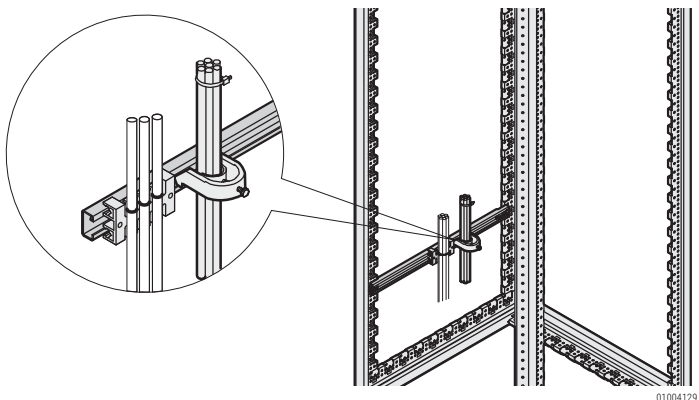

Schiebemutter

- Zur Kabelführung im seitlichen Schrankbereich
- Für Kabelschellen und Kabelabfangleisten

LIEFERUMFANG

Pos.	Menge	Beschreibung
2	1	

BESTELLINFORMATIONEN

Für Schranktiefe mm	Länge L mm	Bestell-Nr.
600	460	23130-086
800	660	23130-087

Zubehör

Kabelabfangleiste für C-Profilschiene Breite 75 mm, Länge 39.5 mm, VPE 5 Stück	60118-472
Kabelschellen für Kabelbündel 18 ... 22 mm, VPE 10 Stück	20118-775
Kabelschellen für Kabelbündel 22 ... 26 mm, VPE 10 Stück	20118-776
Kabelschellen für Kabelbündel 26 ... 30 mm, VPE 10 Stück	20118-777
Kabelschellen für Kabelbündel 30 ... 34 mm, VPE 10 Stück	20114-728
Kabelschellen für Kabelbündel 34 ... 38 mm, VPE 10 Stück	20114-729
Kabelschellen für Kabelbündel 38 ... 42 mm, VPE 10 Stück	20114-730
Kabelschellen für Kabelbündel 42 ... 46 mm, VPE 10 Stück	20114-731
Kabelschellen für Kabelbündel 46 ... 50 mm, VPE 10 Stück	20118-778
Schiebemutter für C-Profilschiene VPE 10 Stück	21120-140

HINWEIS

- Kabelbinder und Klettband für Kabelabfangleiste

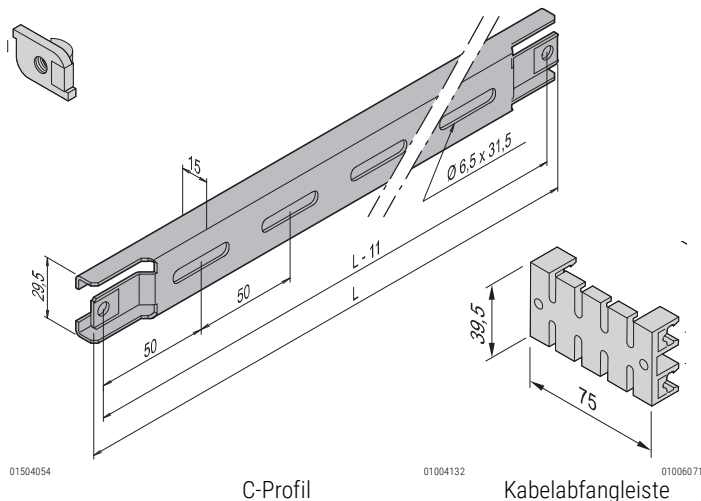

01504054

C-Profil

01004132

Kabelabfangleiste

01006071

Schränke-Varistar Elektronik

C-PROFIL FÜR DIE SCHRANKBREITE

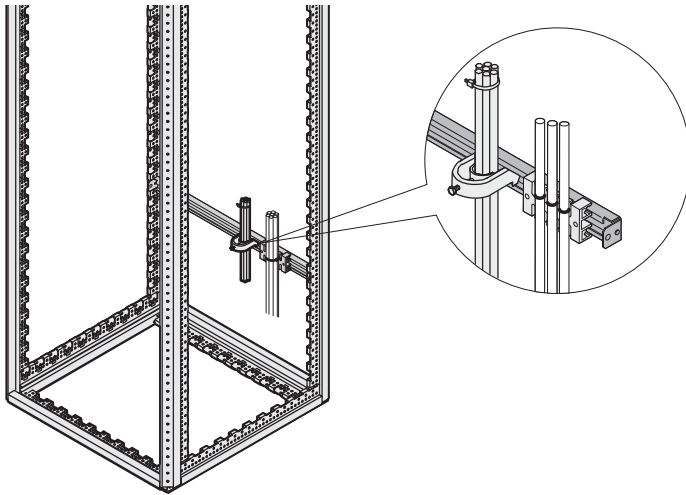

- Zur Kabelführung im hinteren oder vorderen Schrankbereich
- Für Kabelschellen und Kabelabfangeleisten

LIEFERUMFANG

Pos.	Menge	Beschreibung
1	2	C-Profil, St, 1,5 mm, Oberfläche AlZn
2	1	

BESTELLINFORMATIONEN

Für Schrankbreite mm	Länge mm	Bestell-Nr.
600	550	23130-333
800	750	23130-334

Zubehör

Kabelabfangeleiste für C-Profilschiene Breite 75 mm, Länge 39,5 mm, VPE 5 Stück	60118-472
Kabelschellen für Kabelbündel 18 ... 22 mm, VPE 10 Stück	20118-775
Kabelschellen für Kabelbündel 22 ... 26 mm, VPE 10 Stück	20118-776
Kabelschellen für Kabelbündel 26 ... 30 mm, VPE 10 Stück	20118-777
Kabelschellen für Kabelbündel 30 ... 34 mm, VPE 10 Stück	20114-728
Kabelschellen für Kabelbündel 34 ... 38 mm, VPE 10 Stück	20114-729
Kabelschellen für Kabelbündel 38 ... 42 mm, VPE 10 Stück	20114-730
Kabelschellen für Kabelbündel 42 ... 46 mm, VPE 10 Stück	20114-731
Kabelschellen für Kabelbündel 46 ... 50 mm, VPE 10 Stück	20118-778
Schiebemutter für C-Profilschiene VPE 10 Stück	21120-140

HINWEIS

- Kabelbinder und Klettband für Kabelabfangeleiste

C-Profil

Schiebemutter

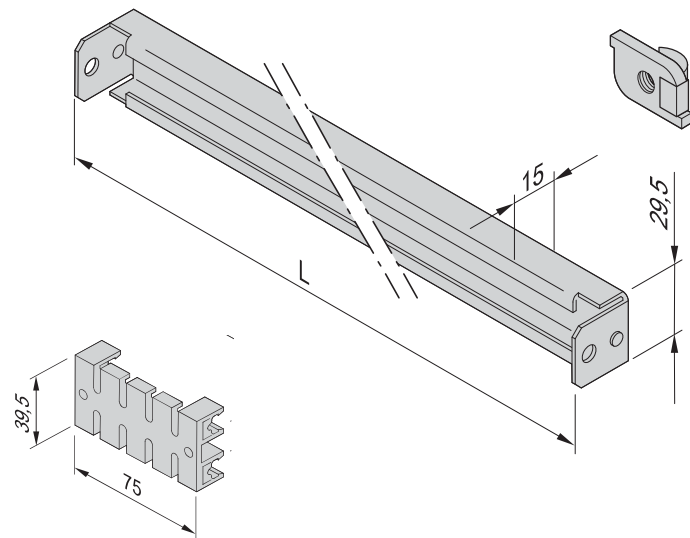
 01006071
Kabelabfangeleiste

01006064

01504054

Schrankzubehör–Varistar Elektronik

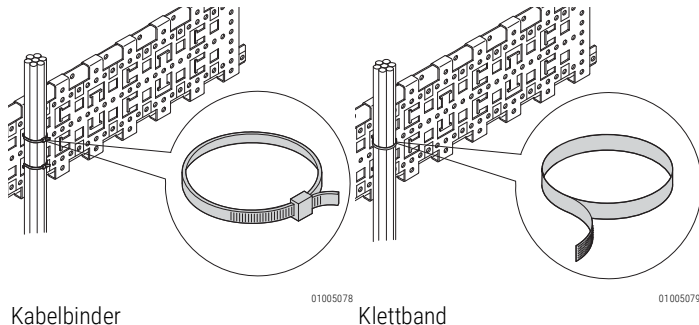

- Befestigungsmaterial zur Kabelführung

BESTELLINFORMATIONEN

Beschreibung	Bestell-Nr.
Kabelbinder, Kunststoff, 92 mm x 2,5 mm, VPE 25 Stück	20118-351
Kabelbinder, Kunststoff, 186 mm x 5 mm, VPE 25 Stück	20118-352
Kabelbinder, Kunststoff, 360 mm x 5 mm, VPE 25 Stück	20118-353
Klettband, PE/PA, schwarz, Länge 300 mm, VPE 10 Stück	20118-624

Schränke- VARISTAR Elektronik ServicePLUS

- Höhe: 29 ... 47 HE (1400 ... 2200 mm)
-
-
-
- Ges 021)
- Seitenwand, Tür, Rückwand in lichtgrau (RAL 7035)
-
- (bitte bei jeder Artikelnummer /05 anfügen)
- Nach Auswahl der gewünschten Schrankabmessung führt Sie die Zeilennummer (erste Spalte der Konfigurationstabellen) über alle Seiten hinweg durch die für diese Abmessung möglichen Konfigurationen (
- versandfertig

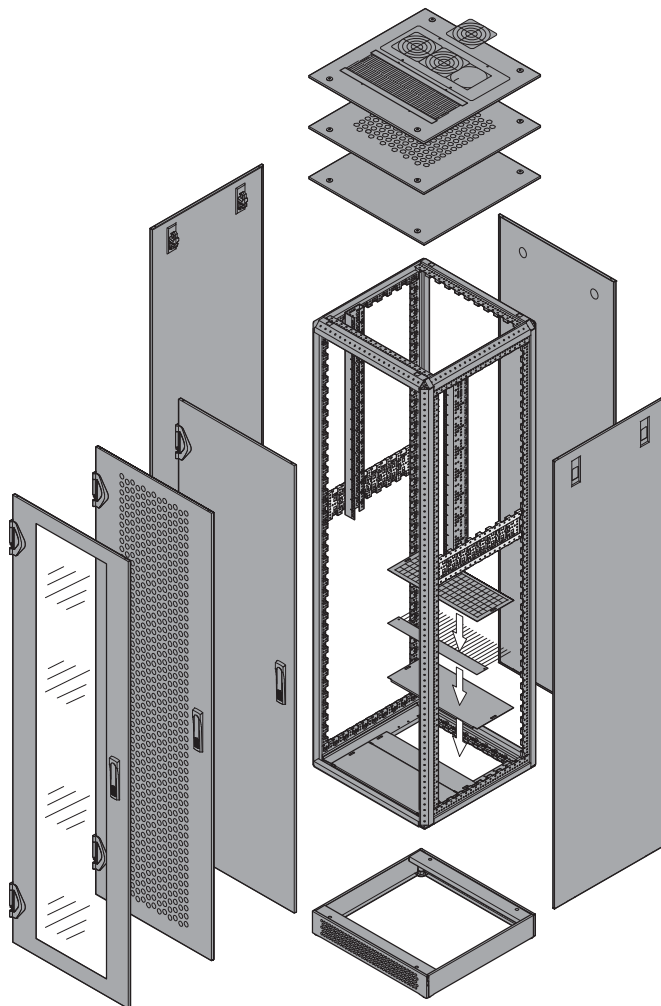

01004077

Menge	Beschreibung	Bestell-Nr
1	Gestell Slim-Line, Höhe 2000 mm, Breite 600 mm, Tiefe 800 mm, 1 Stück	20130-019/05
1	Seitenwand mit Schnellverschluss, RAL 7021, VPE 2 Stück	21130-051/05
2	Sicherheitsschloss für Seitenwand, VPE 4 Stück	23130-132/05
1	Rückwand geschraubt, RAL 7021, 1 Stück	21130-069/05
1	Verglaste Tür mit 1-Punkt-Verriegelung, RAL 7021, IP 20, 1 Stück	21130-129/05
1	Nivellierfüße, VPE 4 Stück	23130-079/05
..

Gestelle, Anreihensätze, Nivellierfüße, Lenkrollen	Seite
Seitenwände, Rückwände	
Dekorrahmen, verglaste Türen	1.30
Stahltüren	
Doppeltüren	1.32
Flachdächer, Kranösen	
bruchzonen	
Lüfterdächer	
Anschlussplatten für verkürzte Türen/Rückwände	
Innenausbau für IP 20 und IP 55	
ETSI-Winkelprofile	
Gestellfachböden stationär, 75 kg	
Gestellfachböden ausziehbar, 70 kg	
19"-Fachböden 1 HE, stationär 75 kg, ausziehbar 30 kg	
19"-Fachböden ausziehbar, 2	
Kabelführungen	1.52

Schränke-VARISTAR Elektronik ServicePLUS

VARISTAR IP 20
GESTELLE, ANREIHSÄTZE, NIVELLIERFÜßE, LENKROLLEN
BESTELLINFORMATIONEN

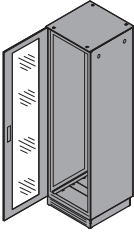
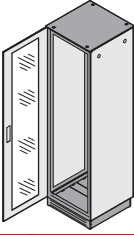
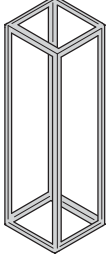
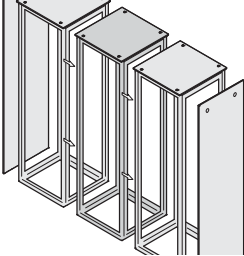
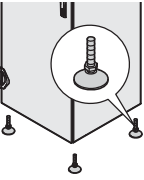
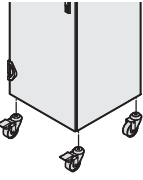
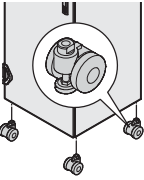
					Gestell		Anreihersatz	Anreihersatz	Nivellierfüße	Lenkrollen	
											mit Nivellierfüßen
 (schwarzgrau)  (schwarzgrau)					 01004078		 01004117		 01004081	 01004082	 01004156
					verzinkt, Erdungspunkt; Nivellierfüße oder separat bestellen	verzinkt, Nivellierfüße oder Len- krollen separat bestellen	(4 Stück), St, korahmen	(4 Stück), St, Dekorahmen	für das Gestell, stati- verwendbar	für das Gestell, stati- wendbar	für das Gestell, stati- verwendbar
Schranksabmessungen					1 Stück montiert	1 Stück montiert			VPE 4 Stück montiert	VPE 4 Stück	VPE 4 Stück
Nr.	HE	mm	mm	mm							
1	29	1400	600	600	20130-005	20130-055	23130-061	23130-062	23130-079	23130-077	23130-078
2	29	1400	600	800	20130-006	20130-056	23130-061	23130-062	23130-079	23130-077	23130-078
3	33	1600	600	600	20130-009	20130-059	23130-061	23130-062	23130-079	23130-077	23130-078
4	33	1600	600	800	20130-010	20130-060	23130-061	23130-062	23130-079	23130-077	23130-078
5	38	1800	600	600	20130-013	20130-063	23130-061	23130-062	23130-079	23130-077	23130-078
6	38	1800	600	800	20130-014	20130-064	23130-061	23130-062	23130-079	23130-077	23130-078
7	38	1800	800	600	20130-015	20130-065	23130-061	23130-062	23130-079	23130-077	23130-078
8	42	2000	600	300	20130-017	-	23130-061	23130-062	23130-079	23130-077	23130-078
9	42	2000	600	600	20130-018	20130-068	23130-061	23130-062	23130-079	23130-077	23130-078
10	42	2000	600	800	20130-019	20130-069	23130-061	23130-062	23130-079	23130-077	23130-078
11	42	2000	800	600	20130-022	20130-072	23130-061	23130-062	23130-079	23130-077	23130-078
12	42	2000	800	800	20130-023	20130-073	23130-061	23130-062	23130-079	23130-077	23130-078
13	47	2200	600	300	20130-026	-	23130-061	23130-062	23130-079	23130-077	23130-078
14	47	2200	600	600	20130-027	20130-077	23130-061	23130-062	23130-079	23130-077	23130-078
15	47	2200	600	800	20130-028	20130-078	23130-061	23130-062	23130-079	23130-077	23130-078
16	47	2200	800	800	20130-032	20130-082	23130-061	23130-062	23130-079	23130-077	23130-078
Farbkombination											
17	29	1400	600	600	20130-005	20130-055	23130-061	23130-062	23130-079	23130-077	23130-078
18	29	1400	600	800	20130-006	20130-056	23130-061	23130-062	23130-079	23130-077	23130-078
19	33	1600	600	600	20130-009	20130-059	23130-061	23130-062	23130-079	23130-077	23130-078
20	33	1600	600	800	20130-010	20130-060	23130-061	23130-062	23130-079	23130-077	23130-078
21	38	1800	600	600	20130-013	20130-063	23130-061	23130-062	23130-079	23130-077	23130-078
22	38	1800	600	800	20130-014	20130-064	23130-061	23130-062	23130-079	23130-077	23130-078
23	38	1800	800	600	20130-015	20130-065	23130-061	23130-062	23130-079	23130-077	23130-078
24	42	2000	600	300	20130-017	-	23130-061	23130-062	23130-079	23130-077	23130-078
25	42	2000	600	600	20130-018	20130-068	23130-061	23130-062	23130-079	23130-077	23130-078
26	42	2000	600	800	20130-019	20130-069	23130-061	23130-062	23130-079	23130-077	23130-078
27	42	2000	800	600	20130-022	20130-072	23130-061	23130-062	23130-079	23130-077	23130-078
28	42	2000	800	800	20130-023	20130-073	23130-061	23130-062	23130-079	23130-077	23130-078
29	47	2200	600	300	20130-026	-	23130-061	23130-062	23130-079	23130-077	23130-078
30	47	2200	600	600	20130-027	20130-077	23130-061	23130-062	23130-079	23130-077	23130-078
31	47	2200	600	800	20130-028	20130-078	23130-061	23130-062	23130-079	23130-077	23130-078
32	47	2200	800	800	20130-032	20130-082	23130-061	23130-062	23130-079	23130-077	23130-078

Schränke-VARISTAR Elektronik ServicePLUS

VARISTAR IP 20
SEITENWÄNDE, RÜCKWÄNDE
BESTELLINFORMATIONEN

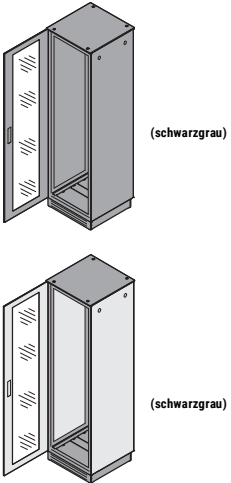
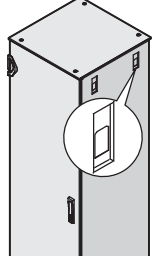
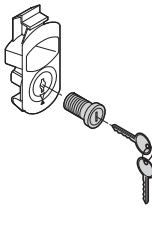
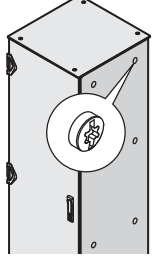
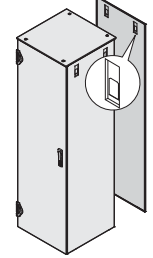
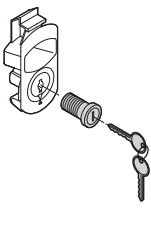
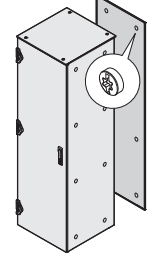
					Seitenwand		geschraubt	Rückwand		Rückwand geschraubt
					schluss	Schloss		schluss	Schloss	
 <p>(schwarzgrau)</p> <p>(schwarzgrau)</p>					 <small>01004084</small>	 <small>01004072</small>	 <small>01004083</small>	 <small>01004087</small>	 <small>01004072</small>	 <small>01004085</small>
					bestellen	für Schnellverschlüsse einer Seitenwand 4 Schlösser ausreichend für 2 Seitenwände	inkl. Erdung		für Schnellverschlüsse der Rückwand	inkl. Erdung
Schränkabmessungen					VPE 2 Stück montiert	VPE 4 Stück montiert	VPE 2 Stück montiert	1 Stück montiert	VPE 2 Stück montiert	1 Stück montiert
Nr.	HE	Höhe mm	Breite mm	Tiefe mm						
1	29	1400	600	600	21130-043		21130-003	21130-093	23130-133	21130-063
2	29	1400	600	800	21130-044	23130-132	21130-004			
3	33	1600	600	600	21130-045		21130-005	21130-095	23130-133	21130-065
4	33	1600	600	800	21130-046	23130-132	21130-006			
5	38	1800	600	600	21130-047		21130-007	21130-097	23130-133	21130-067
6	38	1800	600	800	21130-048	23130-132	21130-008			
7	38	1800	800	600	21130-047	23130-132	21130-007	21130-098	23130-133	21130-068
8	42	2000	600	300	21130-049	23130-132	21130-009	21130-099	23130-133	21130-069
9	42	2000	600	600	21130-050		21130-010			
10	42	2000	600	800	21130-051	23130-132	21130-011	21130-099	23130-133	21130-069
11	42	2000	800	600	21130-050		21130-010			
12	42	2000	800	800	21130-051	23130-132	21130-011	21130-100	23130-133	21130-070
13	47	2200	600	300	21130-054	23130-132	21130-014	21130-101	23130-133	21130-071
14	47	2200	600	600	21130-055		21130-015			
15	47	2200	600	800	21130-056	23130-132	21130-016	21130-101	23130-133	21130-071
16	47	2200	800	800	21130-056	23130-132	21130-016	21130-102	23130-133	21130-072
Farbkombination										
17	29	1400	600	600	22130-043		22130-003	22130-093	23130-133	22130-063
18	29	1400	600	800	22130-044	23130-132	22130-004			
19	33	1600	600	600	22130-045		22130-005	22130-095	23130-133	22130-065
20	33	1600	600	800	22130-046	23130-132	22130-006			
21	38	1800	600	600	22130-047		22130-007	22130-097	23130-133	22130-067
22	38	1800	600	800	22130-048	23130-132	22130-008			
23	38	1800	800	600	22130-047	23130-132	22130-007	22130-098	23130-133	22130-068
24	42	2000	600	300	22130-049	23130-132	22130-009	22130-099	23130-133	22130-069
25	42	2000	600	600	22130-050		22130-010			
26	42	2000	600	800	22130-051	23130-132	22130-011	22130-099	23130-133	22130-069
27	42	2000	800	600	22130-050		22130-010			
28	42	2000	800	800	22130-051	23130-132	22130-011	22130-100	23130-133	22130-070
29	47	2200	600	300	22130-054	23130-132	22130-014	22130-101	23130-133	22130-071
30	47	2200	600	600	22130-055		22130-015			
31	47	2200	600	800	22130-056	23130-132	22130-016	22130-101	23130-133	22130-071
32	47	2200	800	800	22130-056	23130-132	22130-016	22130-102	23130-133	22130-072

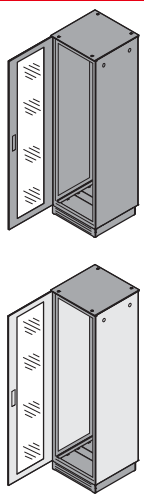
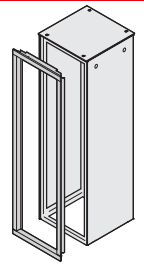
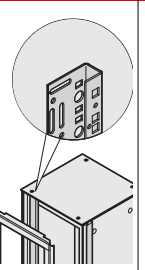
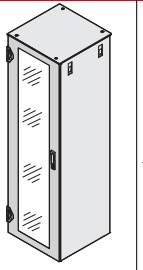
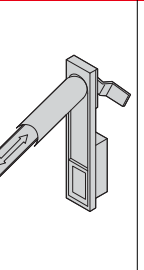
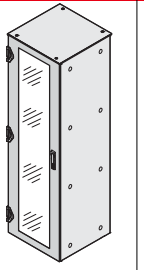
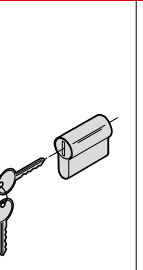
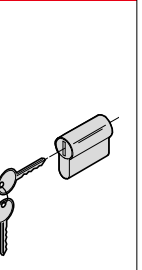

Schränke-VARISTAR Elektronik ServicePLUS

VARISTAR IP 20
DEKORAHMEN, VERGLASTE TÜREN
BESTELLINFORMATIONEN

					Dekorahmen		Verglaste Tür		Verglaste Tür	DIN-Profilhalb-	DIN-Profilhalb-
					Dekorahmen	Adaptionswinkel	1-Punkt-Verriegelung	Schwenkhebelgriff	3-Punkt-Verriegelung	zyinder	zyinder
 <p>(schwarzgrau)</p> <p>(schwarzgrau)</p>					 01004086 keine Tür montierbar	 01004160 für Dekorahmen, zur Fachböden	 01004088 Öffnungswinkel 180°, Schlüssel-	 01004147 für Türen mit 1- Punkt-Verriegelung	 01004091 Öffnungswinkel 180°, inkl. Erdung	 01004148 für Schwenk- gleichschließend, Sc hlüssel Typ 333	 01004148 für Schwenk- gleichschließend, Sc hlüssel Typ 2233
Schrankabmessungen					1 Stück	1 Stück	1 Stück	1 Stück	1 Stück	1 Stück	1 Stück
Nr.	HE	mm	mm	mm	montiert	montiert	montiert	montiert	montiert	montiert	montiert
1	29	1400	600	600							
2	29	1400	600	800	21130-232	23130-221	21130-123	23130-067	21130-183	25127-995	60130-402
3	33	1600	600	600	21130-233	23130-222	21130-125	23130-067	21130-185	25127-995	60130-402
4	33	1600	600	800							
5	38	1800	600	600	21130-234	23130-223	21130-127	23130-067	21130-187	25127-995	60130-402
6	38	1800	600	800							
7	38	1800	800	600	-	-	21130-128	23130-067	21130-188	25127-995	60130-402
8	42	2000	600	300	21130-235	23130-224	21130-129	23130-067	21130-189	25127-995	60130-402
9	42	2000	600	600							
10	42	2000	600	800	21130-235	23130-224	21130-129	23130-067	21130-189	25127-995	60130-402
11	42	2000	800	600	-	-					
12	42	2000	800	800			21130-130	23130-067	21130-190	25127-995	60130-402
13	47	2200	600	300	21130-236	23130-225	21130-131	23130-067	21130-191	25127-995	60130-402
14	47	2200	600	600							
15	47	2200	600	800	21130-236	23130-225	21130-131	23130-067	21130-191	25127-995	60130-402
16	47	2200	800	800	-	-	21130-132	23130-067	21130-192	25127-995	60130-402
Farbkombination											
17	29	1400	600	600							
18	29	1400	600	800	22130-232	23130-231	22130-123	23130-067	22130-183	25127-995	60130-402
19	33	1600	600	600							
20	33	1600	600	800	22130-233	23130-232	22130-125	23130-067	22130-185	25127-995	60130-402
21	38	1800	600	600							
22	38	1800	600	800	22130-234	23130-233	22130-127	23130-067	22130-187	25127-995	60130-402
23	38	1800	800	600	-	-	22130-128	23130-067	22130-188	25127-995	60130-402
24	42	2000	600	300	22130-235	23130-234	22130-129	23130-067	22130-189	25127-995	60130-402
25	42	2000	600	600							
26	42	2000	600	800	22130-235	23130-234	22130-129	23130-067	22130-189	25127-995	60130-402
27	42	2000	800	600	-	-					
28	42	2000	800	800			22130-130	23130-067	22130-190	25127-995	60130-402
29	47	2200	600	300	22130-236	23130-235	22130-131	23130-067	22130-191	25127-995	60130-402
30	47	2200	600	600							
31	47	2200	600	800	22130-236	23130-235	22130-131	23130-067	22130-191	25127-995	60130-402
32	47	2200	800	800	-	-	22130-132	23130-067	22130-192	25127-995	60130-402

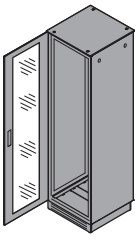
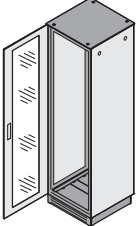

Schränke-VARISTAR Elektronik ServicePLUS

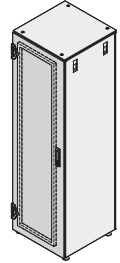
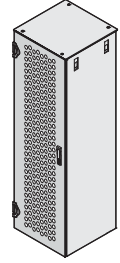
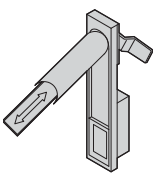
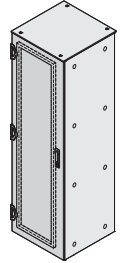
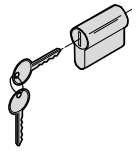
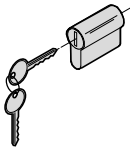
VARISTAR IP 20
STAHLTÜREN
BESTELLINFORMATIONEN

					Stahltür, 1-Punkt-Verriegelung				Stahltür 3-Punkt- Verriegelung	DIN-Profilhalb- zylinder	DIN-Profilhalb- zylinder
					geschlossen		perforiert	Schwenkebelgriff			
 					 01004089 Öffnungswinkel 180°, Schlüsselschild, inkl. Erdung	 01008067 Öffnungswinkel 180°, Schlüsselschild geeignet für großflächige Ausbrüche und Montage	 01004090 Öffnungswinkel 180°, Schlüsselschild, inkl. Erdung	 01004147 für Türen mit 1- Punkt-Verriegelung	 01008085 Öffnungswinkel 180°, innen mit Mon- inkl. Erdung	 01004148 für Schwenk- gleichschließend, Sc hlüssel Typ 333	 01004148 für Schwenk- gleichschließend, Sc hlüssel Typ 2233
Schränkabmessungen											
Nr.	HE	mm	mm	mm	1 Stück montiert	1 Stück montiert	1 Stück montiert	1 Stück montiert	1 Stück montiert	1 Stück montiert	1 Stück montiert
1	29	1400	600	600	21130-108	21130-568	21130-138	23130-067	21130-153	25127-995	60130-402
2	29	1400	600	800	21130-108	21130-568	21130-138	23130-067	21130-153	25127-995	60130-402
3	33	1600	600	600	21130-110	21130-570	21130-140	23130-067	21130-155	25127-995	60130-402
4	33	1600	600	800	21130-110	21130-570	21130-140	23130-067	21130-155	25127-995	60130-402
5	38	1800	600	600	21130-112	21130-572	21130-142	23130-067	21130-157	25127-995	60130-402
6	38	1800	600	800	21130-112	21130-572	21130-142	23130-067	21130-157	25127-995	60130-402
7	38	1800	800	600	21130-113	21130-573	21130-143	23130-067	21130-158	25127-995	60130-402
8	42	2000	600	300	21130-114	21130-574	21130-144	23130-067	21130-159	25127-995	60130-402
9	42	2000	600	600	21130-114	21130-574	21130-144	23130-067	21130-159	25127-995	60130-402
10	42	2000	600	800	21130-114	21130-574	21130-144	23130-067	21130-159	25127-995	60130-402
11	42	2000	800	600	21130-115	21130-575	21130-145	23130-067	21130-160	25127-995	60130-402
12	42	2000	800	800	21130-115	21130-575	21130-145	23130-067	21130-160	25127-995	60130-402
13	47	2200	600	300	21130-116	21130-576	21130-146	23130-067	21130-161	25127-995	60130-402
14	47	2200	600	600	21130-116	21130-576	21130-146	23130-067	21130-161	25127-995	60130-402
15	47	2200	600	800	21130-116	21130-576	21130-146	23130-067	21130-161	25127-995	60130-402
16	47	2200	800	800	21130-117	21130-577	21130-147	23130-067	21130-162	25127-995	60130-402
Farbkombination											
17	29	1400	600	600	22130-108	22130-568	22130-138	23130-067	22130-153	25127-995	60130-402
18	29	1400	600	800	22130-108	22130-568	22130-138	23130-067	22130-153	25127-995	60130-402
19	33	1600	600	600	22130-110	22130-570	22130-140	23130-067	22130-155	25127-995	60130-402
20	33	1600	600	800	22130-110	22130-570	22130-140	23130-067	22130-155	25127-995	60130-402
21	38	1800	600	600	22130-112	22130-572	22130-142	23130-067	22130-157	25127-995	60130-402
22	38	1800	600	800	22130-112	22130-572	22130-142	23130-067	22130-157	25127-995	60130-402
23	38	1800	800	600	22130-113	22130-573	22130-143	23130-067	22130-158	25127-995	60130-402
24	42	2000	600	300	22130-114	22130-574	22130-144	23130-067	22130-159	25127-995	60130-402
25	42	2000	600	600	22130-114	22130-574	22130-144	23130-067	22130-159	25127-995	60130-402
26	42	2000	600	800	22130-114	22130-574	22130-144	23130-067	22130-159	25127-995	60130-402
27	42	2000	800	600	22130-115	22130-575	22130-145	23130-067	22130-160	25127-995	60130-402
28	42	2000	800	800	22130-115	22130-575	22130-145	23130-067	22130-160	25127-995	60130-402
29	47	2200	600	300	22130-116	22130-576	22130-146	23130-067	22130-161	25127-995	60130-402
30	47	2200	600	600	22130-116	22130-576	22130-146	23130-067	22130-161	25127-995	60130-402
31	47	2200	600	800	22130-116	22130-576	22130-146	23130-067	22130-161	25127-995	60130-402
32	47	2200	800	800	22130-117	22130-577	22130-147	23130-067	22130-162	25127-995	60130-402

Schränke-VARISTAR Elektronik ServicePLUS

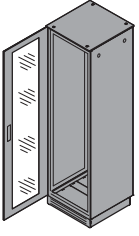
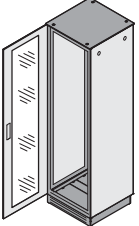
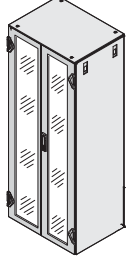
VARISTAR IP 20
DOPPELTÜREN
BESTELLINFORMATIONEN

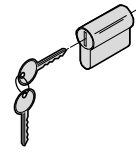
					Doppeltüren, 3-Punkt-Verriegelung			DIN-Profilhalb- zylinder
					verglast	perforiert	geschlossen	
 					 01005065 Öffnungswinkel 180°, inkl. Erdung	 01005066 Öffnungswinkel 180°, Schwenkhe-	 01005064 Öffnungswinkel 180°, Schwenkhe-	 01004148 für Schwenk- gleichschließend
Schranksabmessungen					1 Stück montiert	1 Stück montiert	1 Stück montiert	1 Stück montiert
Nr.	HE	mm	Breite mm	Tiefe mm				
1	29	1400	600	600	21130-454	21130-213	21130-486	25127-995
2	29	1400	600	800				
3	33	1600	600	600	21130-456	21130-215	21130-488	25127-995
4	33	1600	600	800				
5	38	1800	600	600	21130-458	21130-217	21130-490	25127-995
6	38	1800	600	800				
7	38	1800	800	600	21130-459	21130-218	21130-491	25127-995
8	42	2000	600	300	21130-460	21130-219	21130-492	25127-995
9	42	2000	600	600	21130-460	21130-219	21130-492	25127-995
10	42	2000	600	800				
11	42	2000	800	600	21130-461	21130-220	21130-493	25127-995
12	42	2000	800	800				
13	47	2200	600	300	21130-462	21130-221	21130-494	25127-995
14	47	2200	600	600	21130-462	21130-221	21130-494	25127-995
15	47	2200	600	800				
16	47	2200	800	800	21130-463	21130-222	21130-495	25127-995
Farbkombination								
17	29	1400	600	600	22130-454	22130-213	22130-486	25127-995
18	29	1400	600	800				
19	33	1600	600	600	22130-456	22130-215	22130-488	25127-995
20	33	1600	600	800				
21	38	1800	600	600	22130-458	22130-217	22130-490	25127-995
22	38	1800	600	800				
23	38	1800	800	600	22130-459	22130-218	22130-491	25127-995
24	42	2000	600	300	22130-460	22130-219	22130-492	25127-995
25	42	2000	600	600	22130-460	22130-219	22130-492	25127-995
26	42	2000	600	800				
27	42	2000	800	600	22130-461	22130-220	22130-493	25127-995
28	42	2000	800	800				
29	47	2200	600	300	22130-462	22130-221	22130-494	25127-995
30	47	2200	600	600	22130-462	22130-221	22130-494	25127-995
31	47	2200	600	800				
32	47	2200	800	800	22130-463	22130-222	22130-495	25127-995

Schränke-VARISTAR Elektronik ServicePLUS

VARISTAR IP 20
FLACHDÄCHER, KRANÖSEN
BESTELLINFORMATIONEN

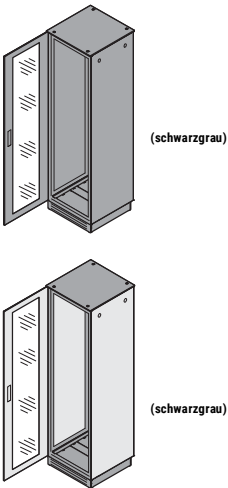
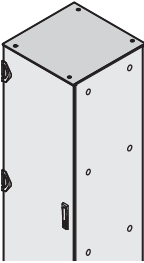
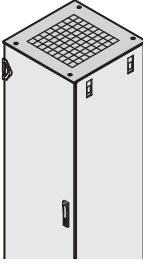
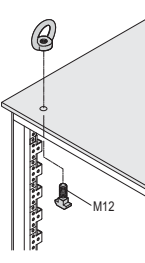
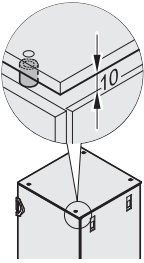
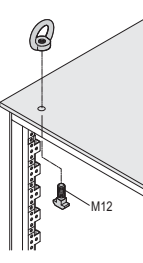
					Flachdach		Kranöse		Kranöse		
					geschlossen	perforiert		angehoben			
 <p>(schwarzgrau)</p> <p>(schwarzgrau)</p>					 <small>01004096</small> inkl. Erdung	 <small>01004097</small> inkl. Erdung	 <small>01004100</small> für Flachdach, DIN 582	 <small>01004099</small> Distanzstück, St, 10 mm	 <small>01004100</small> für angehobenes DIN 582		
Nr.	Schränkabmessungen				1 Stück montiert	1 Stück montiert	VPE 4 Stück montiert	VPE 4 Stück montiert	VPE 4 Stück montiert		
	Höhe	Breite	Tiefe								
	HE	mm	mm	mm							
1	29	1400	600	600	21130-242	21130-262	23130-072	23130-068	23130-085		
2	29	1400	600	800	21130-243	21130-263	23130-072	23130-068	23130-085		
3	33	1600	600	600	21130-242	21130-262	23130-072	23130-068	23130-085		
4	33	1600	600	800	21130-243	21130-263	23130-072	23130-068	23130-085		
5	38	1800	600	600	21130-242	21130-262	23130-072	23130-068	23130-085		
6	38	1800	600	800	21130-243	21130-263	23130-072	23130-068	23130-085		
7	38	1800	800	600	21130-246	21130-266	23130-072	23130-068	23130-085		
8	42	2000	600	300	21130-241	21130-261	23130-072	23130-068	23130-085		
9	42	2000	600	600	21130-242	21130-262	23130-072	23130-068	23130-085		
10	42	2000	600	800	21130-243	21130-263	23130-072	23130-068	23130-085		
11	42	2000	800	600	21130-246	21130-266	23130-072	23130-068	23130-085		
12	42	2000	800	800	21130-247	21130-267	23130-072	23130-068	23130-085		
13	47	2200	600	300	21130-241	21130-261	23130-072	23130-068	23130-085		
14	47	2200	600	600	21130-242	21130-262	23130-072	23130-068	23130-085		
15	47	2200	600	800	21130-243	21130-263	23130-072	23130-068	23130-085		
16	47	2200	800	800	21130-247	21130-267	23130-072	23130-068	23130-085		
Farbkombination											
17	29	1400	600	600	21130-242	21130-262	23130-072	23130-068	23130-085		
18	29	1400	600	800	21130-243	21130-263	23130-072	23130-068	23130-085		
19	33	1600	600	600	21130-242	21130-262	23130-072	23130-068	23130-085		
20	33	1600	600	800	21130-243	21130-263	23130-072	23130-068	23130-085		
21	38	1800	600	600	21130-242	21130-262	23130-072	23130-068	23130-085		
22	38	1800	600	800	21130-243	21130-263	23130-072	23130-068	23130-085		
23	38	1800	800	600	21130-246	21130-266	23130-072	23130-068	23130-085		
24	42	2000	600	300	21130-241	21130-261	23130-072	23130-068	23130-085		
25	42	2000	600	600	21130-242	21130-262	23130-072	23130-068	23130-085		
26	42	2000	600	800	21130-243	21130-263	23130-072	23130-068	23130-085		
27	42	2000	800	600	21130-246	21130-266	23130-072	23130-068	23130-085		
28	42	2000	800	800	21130-247	21130-267	23130-072	23130-068	23130-085		
29	47	2200	600	300	21130-241	21130-261	23130-072	23130-068	23130-085		
30	47	2200	600	600	21130-242	21130-262	23130-072	23130-068	23130-085		
31	47	2200	600	800	21130-243	21130-263	23130-072	23130-068	23130-085		
32	47	2200	800	800	21130-247	21130-267	23130-072	23130-068	23130-085		

Schränke-VARISTAR Elektronik ServicePLUS

BESTELLINFORMATIONEN

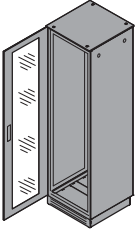
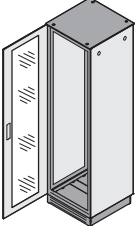
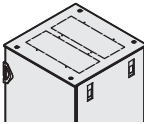
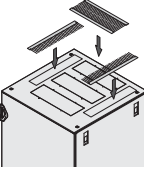
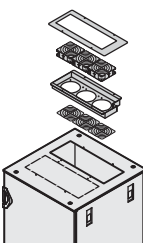
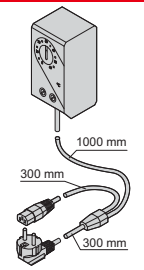
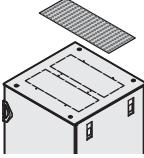
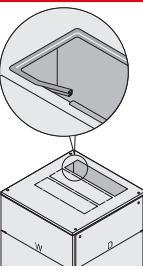
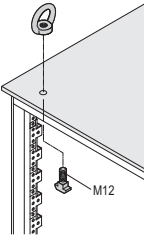
					bruchzonen	Flachdachausbauten					
						Bürstenleiste	Lüftereinsatz	Thermostat	perforiert	Kantenschutz	Kranöse
 (schwarzgrau)  (schwarzgrau)					 01004098 Ausbrüche und Maßbilder	 01006092 Bürstenleiste deckt Bürstenleisten de-Ausbruch ab	 01004102 mit drei Lüftern, IEC 320	 01108052 (SCHUKO/UTE-Stecker/IEC 60320 C13-0 ... 60°C	 01009056 inkl. Erdung	 41003065 für offene Ausbruchzonen	 01004100 für Flachdach, DIN 582
Schranksabmessungen					1 Stück montiert	VPE 2 Stück montiert	1 Stück montiert	1 Stück montiert	1 Stück montiert	1 Stück	VPE 4 Stück montiert
Nr.	HE	mm	Breite mm	Tiefe mm							
1	29	1400	600	600	21130-252	23130-069	23130-070	20118-750	23130-071	28127-281	23130-072
2	29	1400	600	800	21130-253	23130-069	23130-070	20118-750	23130-071	28127-281	23130-072
3	33	1600	600	600	21130-252	23130-069	23130-070	20118-750	23130-071	28127-281	23130-072
4	33	1600	600	800	21130-253	23130-069	23130-070	20118-750	23130-071	28127-281	23130-072
5	38	1800	600	600	21130-252	23130-069	23130-070	20118-750	23130-071	28127-281	23130-072
6	38	1800	600	800	21130-253	23130-069	23130-070	20118-750	23130-071	28127-281	23130-072
7	38	1800	800	600	21130-256	23130-069	23130-070	20118-750	23130-071	28127-281	23130-072
8	42	2000	600	300	-	-	-	-	-	-	-
9	42	2000	600	600	21130-252	23130-069	23130-070	20118-750	23130-071	28127-281	23130-072
10	42	2000	600	800	21130-253	23130-069	23130-070	20118-750	23130-071	28127-281	23130-072
11	42	2000	800	600	21130-256	23130-069	23130-070	20118-750	23130-071	28127-281	23130-072
12	42	2000	800	800	21130-257	23130-069	23130-070	20118-750	23130-071	28127-281	23130-072
13	47	2200	600	300	-	-	-	-	-	-	-
14	47	2200	600	600	21130-252	23130-069	23130-070	20118-750	23130-071	28127-281	23130-072
15	47	2200	600	800	21130-253	23130-069	23130-070	20118-750	23130-071	28127-281	23130-072
16	47	2200	800	800	21130-257	23130-069	23130-070	20118-750	23130-071	28127-281	23130-072
Farbkombination											
17	29	1400	600	600	21130-252	23130-069	23130-070	20118-750	23130-071	28127-281	23130-072
18	29	1400	600	800	21130-253	23130-069	23130-070	20118-750	23130-071	28127-281	23130-072
19	33	1600	600	600	21130-252	23130-069	23130-070	20118-750	23130-071	28127-281	23130-072
20	33	1600	600	800	21130-253	23130-069	23130-070	20118-750	23130-071	28127-281	23130-072
21	38	1800	600	600	21130-252	23130-069	23130-070	20118-750	23130-071	28127-281	23130-072
22	38	1800	600	800	21130-253	23130-069	23130-070	20118-750	23130-071	28127-281	23130-072
23	38	1800	800	600	21130-256	23130-069	23130-070	20118-750	23130-071	28127-281	23130-072
24	42	2000	600	300	-	-	-	-	-	-	-
25	42	2000	600	600	21130-252	23130-069	23130-070	20118-750	23130-071	28127-281	23130-072
26	42	2000	600	800	21130-253	23130-069	23130-070	20118-750	23130-071	28127-281	23130-072
27	42	2000	800	600	21130-256	23130-069	23130-070	20118-750	23130-071	28127-281	23130-072
28	42	2000	800	800	21130-257	23130-069	23130-070	20118-750	23130-071	28127-281	23130-072
29	47	2200	600	300	-	-	-	-	-	-	-
30	47	2200	600	600	21130-252	23130-069	23130-070	20118-750	23130-071	28127-281	23130-072
31	47	2200	600	800	21130-253	23130-069	23130-070	20118-750	23130-071	28127-281	23130-072
32	47	2200	800	800	21130-257	23130-069	23130-070	20118-750	23130-071	28127-281	23130-072

Schränke-VARISTAR Elektronik ServicePLUS

VARISTAR IP 20
LÜFTERDÄCHER
BESTELLINFORMATIONEN

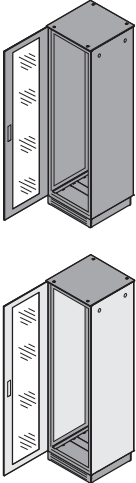
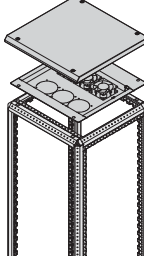
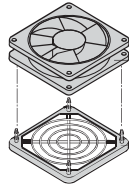
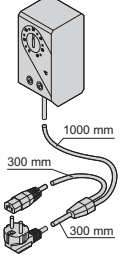
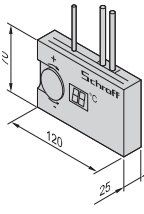
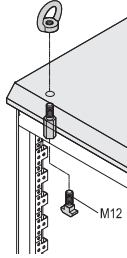
					Lüfterdach				
					Dach für 6 Ventilatoren	Lüfter für Lüfterdach	Thermostat	Drehzahlregler	Kranöse
 (schwarzgrau)					 01005060	 kta44844	 01108052	 01105055	 01005085
					230 V _{AC} 60320 C12-Stecker	Gitter für Dachein- AC 3/h	AC (SCHUKO/UTE-Stecker/ IEC 60320 C13- 0 ... 60°C	90 ... 264 V _{AC} IEC 60320 C13-Buch- Fühler 1,5 m	für Lüfterdach, DIN 582
Schränkabmessungen									
Nr.	HE	mm	mm	mm	1 Stück montiert	1 Stück montiert	1 Stück montiert	1 Stück montiert	VPE 4 Stück montiert
1	29	1400	600	600	21130-400	23130-165	20118-750	60715-005	23130-090
2	29	1400	600	800	21130-401	23130-165	20118-750	60715-005	23130-090
3	33	1600	600	600	21130-400	23130-165	20118-750	60715-005	23130-090
4	33	1600	600	800	21130-401	23130-165	20118-750	60715-005	23130-090
5	38	1800	600	600	21130-400	23130-165	20118-750	60715-005	23130-090
6	38	1800	600	800	21130-401	23130-165	20118-750	60715-005	23130-090
7	38	1800	800	600	21130-402	23130-165	20118-750	60715-005	23130-090
8	42	2000	600	300	-	-	-	-	-
9	42	2000	600	600	21130-400	23130-165	20118-750	60715-005	23130-090
10	42	2000	600	800	21130-401	23130-165	20118-750	60715-005	23130-090
11	42	2000	800	600	21130-402	23130-165	20118-750	60715-005	23130-090
12	42	2000	800	800	21130-403	23130-165	20118-750	60715-005	23130-090
13	47	2200	600	300	-	-	-	-	-
14	47	2200	600	600	21130-400	23130-165	20118-750	60715-005	23130-090
15	47	2200	600	800	21130-401	23130-165	20118-750	60715-005	23130-090
16	47	2200	800	800	21130-403	23130-165	20118-750	60715-005	23130-090
Farbkombination									
17	29	1400	600	600	21130-400	23130-165	20118-750	60715-005	23130-090
18	29	1400	600	800	21130-401	23130-165	20118-750	60715-005	23130-090
19	33	1600	600	600	21130-400	23130-165	20118-750	60715-005	23130-090
20	33	1600	600	800	21130-401	23130-165	20118-750	60715-005	23130-090
21	38	1800	600	600	21130-400	23130-165	20118-750	60715-005	23130-090
22	38	1800	600	800	21130-401	23130-165	20118-750	60715-005	23130-090
23	38	1800	800	600	21130-402	23130-165	20118-750	60715-005	23130-090
24	42	2000	600	300	-	-	-	-	-
25	42	2000	600	600	21130-400	23130-165	20118-750	60715-005	23130-090
26	42	2000	600	800	21130-401	23130-165	20118-750	60715-005	23130-090
27	42	2000	800	600	21130-402	23130-165	20118-750	60715-005	23130-090
28	42	2000	800	800	21130-403	23130-165	20118-750	60715-005	23130-090
29	47	2200	600	300	-	-	-	-	-
30	47	2200	600	600	21130-400	23130-165	20118-750	60715-005	23130-090
31	47	2200	600	800	21130-401	23130-165	20118-750	60715-005	23130-090
32	47	2200	800	800	21130-403	23130-165	20118-750	60715-005	23130-090

Schränke-VARISTAR Elektronik ServicePLUS

BESTELLINFORMATIONEN

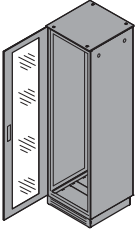
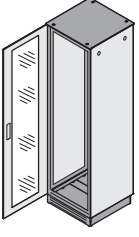
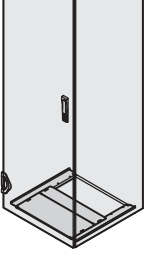
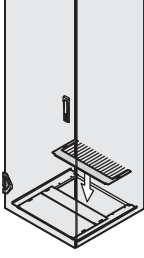
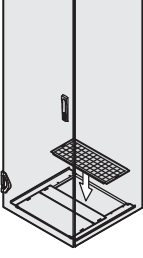
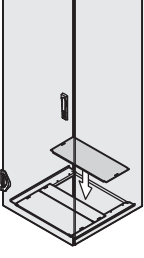
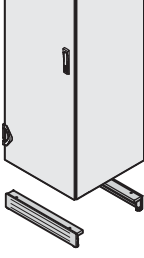
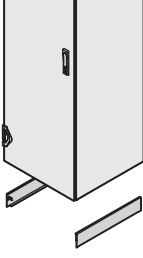
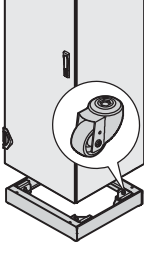
						Bodenausbau				Sockel		
						teilig	Bürstenleiste	Filtersatz	Abdeckblech	Sockel, belüftet	Seitenblenden	
 						 01004104 Öffnung hinten hinten keine Öff- Maßbilder	 01004105	 01004059 Filtermatte, weiß, Klasse M1 gemäß	 01004106	 01004110 Träger mit Nivellierfüßen separat bestellen	 01004053	 01004111 Träger, St, 3 mm, auf Nivellierfüßen 1000 kg
Nr.	Schrankabmessungen			1 Stück	1 Stück	1 Stück	1 Stück	montiert	montiert	1 Stück		
	HE	mm	mm	mm	montiert	montiert	montiert	montiert	montiert	montiert		
1	29	1400	600	600	23130-001	23130-074	23130-075	23130-076	23130-187	23130-169	23130-208	
2	29	1400	600	800	23130-002					23130-170	23130-209	
3	33	1600	600	600	23130-001	23130-074	23130-075	23130-076	23130-187	23130-169	23130-208	
4	33	1600	600	800	23130-002	23130-074	23130-075	23130-076	23130-187	23130-170	23130-209	
5	38	1800	600	600	23130-001	23130-074	23130-075	23130-076	23130-187	23130-169	23130-208	
6	38	1800	600	800	23130-002	23130-074	23130-075	23130-076	23130-187	23130-170	23130-209	
7	38	1800	800	600	23130-005	23130-134	23130-135	23130-136	23130-194	23130-169	23130-212	
8	42	2000	600	300	23130-009	23130-074	23130-075	-	23130-187	23130-166	-	
9	42	2000	600	600	23130-001	23130-074	23130-075	23130-076	23130-187	23130-169	23130-208	
10	42	2000	600	800	23130-002	23130-074	23130-075	23130-076	23130-187	23130-170	23130-209	
11	42	2000	800	600	23130-005	23130-134	23130-135	23130-136	23130-194	23130-169	23130-212	
12	42	2000	800	800	23130-006	23130-134	23130-135	23130-136	23130-194	23130-170	23130-213	
13	47	2200	600	300	23130-009	23130-074	23130-075	-	23130-187	23130-166	-	
14	47	2200	600	600	23130-001	23130-074	23130-075	23130-076	23130-187	23130-169	23130-208	
15	47	2200	600	800	23130-002	23130-074	23130-075	23130-076	23130-187	23130-170	23130-209	
16	47	2200	800	800	23130-006	23130-134	23130-135	23130-136	23130-194	23130-170	23130-213	
Farbkombination												
17	29	1400	600	600	23130-001	23130-074	23130-075	23130-076	23130-187	23130-169	23130-208	
18	29	1400	600	800	23130-002	23130-074	23130-075	23130-076	23130-187	23130-170	23130-209	
19	33	1600	600	600	23130-001	23130-074	23130-075	23130-076	23130-187	23130-169	23130-208	
20	33	1600	600	800	23130-002	23130-074	23130-075	23130-076	23130-187	23130-170	23130-209	
21	38	1800	600	600	23130-001	23130-074	23130-075	23130-076	23130-187	23130-169	23130-208	
22	38	1800	600	800	23130-002	23130-074	23130-075	23130-076	23130-187	23130-170	23130-209	
23	38	1800	800	600	23130-005	23130-134	23130-135	23130-136	23130-194	23130-169	23130-212	
24	42	2000	600	300	23130-009	23130-074	23130-075	-	23130-187	23130-166	-	
25	42	2000	600	600	23130-001	23130-074	23130-075	23130-076	23130-187	23130-169	23130-208	
26	42	2000	600	800	23130-002	23130-074	23130-075	23130-076	23130-187	23130-170	23130-209	
27	42	2000	800	600	23130-005	23130-134	23130-135	23130-136	23130-194	23130-169	23130-212	
28	42	2000	800	800	23130-006	23130-134	23130-135	23130-136	23130-194	23130-170	23130-213	
29	47	2200	600	300	23130-009	23130-074	23130-075	-	23130-187	23130-166	-	
30	47	2200	600	600	23130-001	23130-074	23130-075	23130-076	23130-187	23130-169	23130-208	
31	47	2200	600	800	23130-002	23130-074	23130-075	23130-076	23130-187	23130-170	23130-209	
32	47	2200	800	800	23130-006	23130-134	23130-135	23130-136	23130-194	23130-170	23130-213	

Schränke-VARISTAR Elektronik ServicePLUS

VARISTAR IP 20
ANSCHLUSSPLATTEN FÜR VERKÜRZTE TÜREN/RÜCKWÄNDE
BESTELLINFORMATIONEN

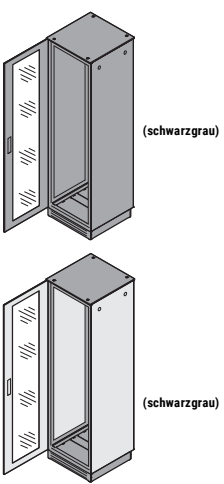
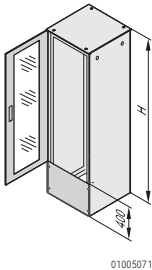
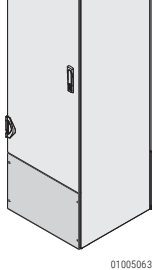
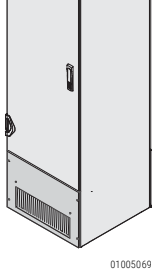
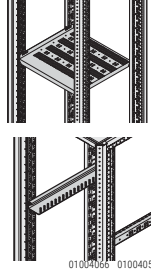
		schlussplatte Tür/ Rückwand	Anschlussplatte für Tür und Rückwand			Innenaussteile
			geschlossen	mit Bürstenleiste	Befestigungssatz	
 <p>(schwarzgrau)</p> <p>(schwarzgrau)</p>		 <p>01005071</p> <p>Tür, Rückwand kürzer gewählt höhe, nicht mit Doppeltür verwendbar</p>	 <p>01005063</p> <p>oben möglich, Höhe 400 mm, Be- Rückwand separat bestellen</p>	 <p>01005069</p> <p>oben möglich, Höhe 400 mm, Be- Rückwand separat bestellen</p>	<p>wird nur benötigt, wenn Rückwand mit</p>	 <p>01004054 01004056</p> <p>Gestellfachböden, 19"-Fachböden, Gleit- Kabelführung</p>
Höhe mm	Breite mm		1 Stück montiert	1 Stück montiert	montiert	
400	600		21130-472	21130-478	23130-164	
400	800		21130-473	21130-479	23130-164	
Farbkombination						
400	600		22130-472	22130-478	23130-164	
400	800		22130-473	22130-479	23130-164	

Schränke-VARISTAR Elektronik ServicePLUS



Schränke- VARISTAR Elektronik ServicePLUS

- Höhe: 29 ... 47 HE (1400 ... 2200 mm)
-
-
-
-
- Seitenwand, Tür, Rückwand in lichtgrau (RAL 7035)
-
- (bitte bei jeder Artikelnummer /05 anfügen)
- Nach Auswahl der gewünschten Schrankabmessung führt Sie die Zeilennummer (erste Spalte der Konfigurationstabellen) über alle Seiten hinweg durch die für diese Abmessung möglichen Konfigurationen
-
- versandfertig

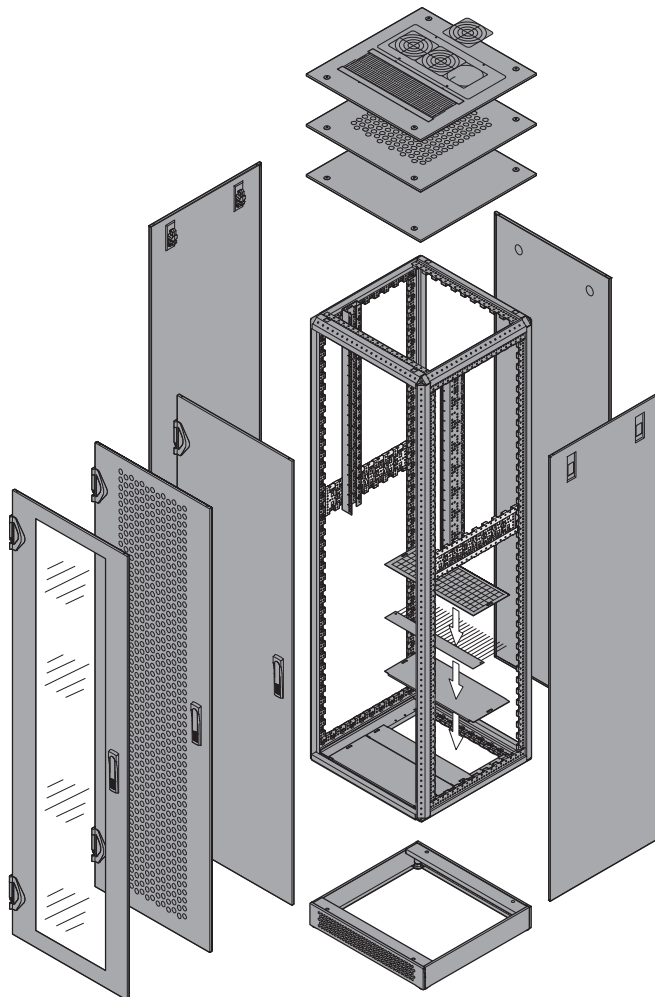

01004077

Menge	Beschreibung	Bestell-Nr
1	Gestell Slim-Line, Höhe 2000 mm, Breite 600 mm, Tiefe 800 mm, 1 Stück	20130-019/05
1	IP 55 Dichtsatz, 1 Stück	23130-064/05
1	Seitenwand geschraubt, RAL 7021, VPE 2 Stück	21130-011/05
1	Rückwand geschraubt, RAL 7021, 1 Stück	21130-069/05
1	Verglaste Tür mit 3-Punkt-Verriegelung, RAL 7021, IP 55, 1 Stück	21130-189/05
1	Nivellierfüße, VPE 4 Stück	23130-079/05
..

Seite

Gestelle, Anreihensätze,
Nivellierfüße, Lenkrollen

Seitenwände, Rückwände, Türen,
Dächer

Anschlussplatten für
verkürzte Türen/Rückwände

Innenausbau für IP 20 und IP 55

ETSI-Winkelprofile

Gestellfachböden
stationär, 75 kg

Gestellfachböden
ausziehbar, 70 kg

19"-Fachböden 1 HE,
stationär 75 kg,
ausziehbar 30 kg

19"-Fachböden ausziehbar, 2

Kabelführungen

1.52



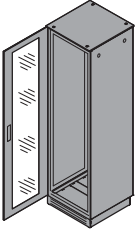
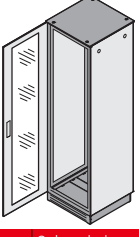
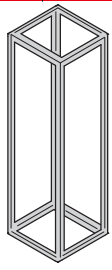
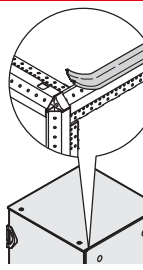
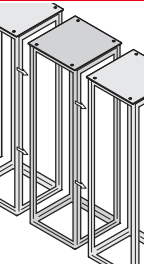
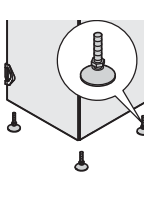
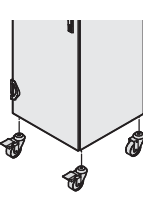
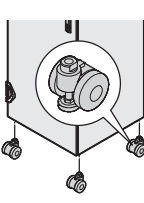

Schränke-VARISTAR Elektronik ServicePLUS

VARISTAR IP 55
GESTELLE, ANREIHSÄTZE, NIVELLIERFÜßE, LENKROLLEN
BESTELLINFORMATIONEN

					Gestell		Dichtsatz	Anreihersatz	Nivellierfüße	Lenkrollen	
											mit Nivellierfüßen
 (schwarzgrau)  (schwarzgrau)					 01004078		 01004157	 01004120	 01004081	 01004082	 01004158
					Nivellierfüße oder separat bestellen	vellierfüße oder Len- separat bestellen		(4 Stück), St, Dekorahmen	für das Gestell, stati- verwendbar	für das Gestell, stati- wendbar	für das Gestell, stati- verwendbar
Schranksabmessungen					1 Stück montiert	1 Stück montiert	montiert		VPE 4 Stück montiert	VPE 4 Stück	VPE 4 Stück
Nr.	HE	mm	mm	mm							
1	29	1400	600	600	20130-005	20130-055	23130-064	23130-062	23130-079	23130-077	23130-078
2	29	1400	600	800	20130-006	20130-056	23130-064	23130-062	23130-079	23130-077	23130-078
3	33	1600	600	600	20130-009	20130-059	23130-064	23130-062	23130-079	23130-077	23130-078
4	33	1600	600	800	20130-010	20130-060	23130-064	23130-062	23130-079	23130-077	23130-078
5	38	1800	600	600	20130-013	20130-063	23130-064	23130-062	23130-079	23130-077	23130-078
6	38	1800	600	800	20130-014	20130-064	23130-064	23130-062	23130-079	23130-077	23130-078
7	38	1800	800	600	20130-015	20130-065	23130-064	23130-062	23130-079	23130-077	23130-078
8	42	2000	600	300	20130-017	-	23130-064	23130-062	23130-079	23130-077	23130-078
9	42	2000	600	600	20130-018	20130-068	23130-064	23130-062	23130-079	23130-077	23130-078
10	42	2000	600	800	20130-019	20130-069	23130-064	23130-062	23130-079	23130-077	23130-078
11	42	2000	800	600	20130-022	20130-072	23130-064	23130-062	23130-079	23130-077	23130-078
12	42	2000	800	800	20130-023	20130-073	23130-064	23130-062	23130-079	23130-077	23130-078
13	47	2200	600	300	20130-026	-	23130-064	23130-062	23130-079	23130-077	23130-078
14	47	2200	600	600	20130-027	20130-077	23130-064	23130-062	23130-079	23130-077	23130-078
15	47	2200	600	800	20130-028	20130-078	23130-064	23130-062	23130-079	23130-077	23130-078
16	47	2200	800	800	20130-032	20130-082	23130-064	23130-062	23130-079	23130-077	23130-078
Farbkombination											
17	29	1400	600	600	20130-005	20130-055	23130-064	23130-062	23130-079	23130-077	23130-078
18	29	1400	600	800	20130-006	20130-056	23130-064	23130-062	23130-079	23130-077	23130-078
19	33	1600	600	600	20130-009	20130-059	23130-064	23130-062	23130-079	23130-077	23130-078
20	33	1600	600	800	20130-010	20130-060	23130-064	23130-062	23130-079	23130-077	23130-078
21	38	1800	600	600	20130-013	20130-063	23130-064	23130-062	23130-079	23130-077	23130-078
22	38	1800	600	800	20130-014	20130-064	23130-064	23130-062	23130-079	23130-077	23130-078
23	38	1800	800	600	20130-015	20130-065	23130-064	23130-062	23130-079	23130-077	23130-078
24	42	2000	600	300	20130-017	-	23130-064	23130-062	23130-079	23130-077	23130-078
25	42	2000	600	600	20130-018	20130-068	23130-064	23130-062	23130-079	23130-077	23130-078
26	42	2000	600	800	20130-019	20130-069	23130-064	23130-062	23130-079	23130-077	23130-078
27	42	2000	800	600	20130-022	20130-072	23130-064	23130-062	23130-079	23130-077	23130-078
28	42	2000	800	800	20130-023	20130-073	23130-064	23130-062	23130-079	23130-077	23130-078
29	47	2200	600	300	20130-026	-	23130-064	23130-062	23130-079	23130-077	23130-078
30	47	2200	600	600	20130-027	20130-077	23130-064	23130-062	23130-079	23130-077	23130-078
31	47	2200	600	800	20130-028	20130-078	23130-064	23130-062	23130-079	23130-077	23130-078
32	47	2200	800	800	20130-032	20130-082	23130-064	23130-062	23130-079	23130-077	23130-078

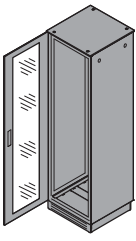
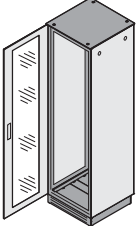
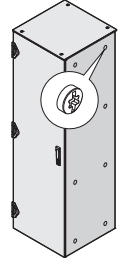
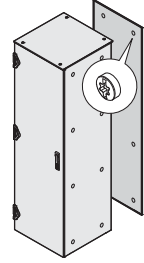

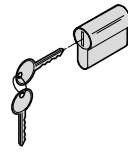

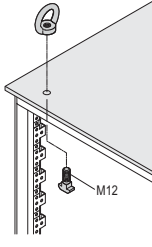
Schränke-VARISTAR Elektronik ServicePLUS

VARISTAR IP 55
SEITENWÄNDE, RÜCKWÄNDE, TÜREN, DÄCHER
BESTELLINFORMATIONEN

					geschraubt	Rückwand geschraubt	Verglaste Tür 3-Punkt-Verriegelung	Stahltür 3-Punkt-Verriegelung	DIN-Profilhalb-zyinder	Flachdach	Kranöse
 (schwarzgrau)  (schwarzgrau)					 01004083 inkl. Erdung	 01004085 inkl. Erdung	 01004091 Öffnungswinkel 180°, inkl. Erdung	 01008085 Öffnungswinkel 180°, innen mit Mon- inkl. Erdung	 01004148 für Schwenk- gleichschließend	 01004096 inkl. Erdung	 01004100 für Flachdach, DIN 582
Nr.	Schränkabmessungen			VPE 2 Stück montiert	1 Stück montiert	1 Stück montiert	1 Stück montiert	1 Stück montiert	1 Stück montiert	1 Stück montiert	VPE 4 Stück montiert
	Höhe HE	Breite mm	Tiefe mm								
1	29	1400	600	600	21130-003	21130-063	21130-183	21130-153	25127-995	21130-242	23130-072
2	29	1400	600	800	21130-004	21130-063	21130-183	21130-153	25127-995	21130-243	23130-072
3	33	1600	600	600	21130-005	21130-065	21130-185	21130-155	25127-995	21130-242	23130-072
4	33	1600	600	800	21130-006	21130-065	21130-185	21130-155	25127-995	21130-243	23130-072
5	38	1800	600	600	21130-007	21130-067	21130-187	21130-157	25127-995	21130-242	23130-072
6	38	1800	600	800	21130-008	21130-067	21130-187	21130-157	25127-995	21130-243	23130-072
7	38	1800	800	600	21130-007	21130-068	21130-188	21130-158	25127-995	21130-246	23130-072
8	42	2000	600	300	21130-009	21130-069	21130-189	21130-159	25127-995	21130-241	23130-072
9	42	2000	600	600	21130-010	21130-069	21130-189	21130-159	25127-995	21130-242	23130-072
10	42	2000	600	800	21130-011	21130-069	21130-189	21130-159	25127-995	21130-243	23130-072
11	42	2000	800	600	21130-010	21130-070	21130-190	21130-160	25127-995	21130-246	23130-072
12	42	2000	800	800	21130-011	21130-070	21130-190	21130-160	25127-995	21130-247	23130-072
13	47	2200	600	300	21130-014	21130-071	21130-191	21130-161	25127-995	21130-241	23130-072
14	47	2200	600	600	21130-015	21130-071	21130-191	21130-161	25127-995	21130-242	23130-072
15	47	2200	600	800	21130-016	21130-071	21130-191	21130-161	25127-995	21130-243	23130-072
16	47	2200	800	800	21130-016	21130-072	21130-192	21130-162	25127-995	21130-247	23130-072
Farbkombination											
17	29	1400	600	600	22130-003	22130-063	22130-183	22130-153	25127-995	21130-242	23130-072
18	29	1400	600	800	22130-004	22130-063	22130-183	22130-153	25127-995	21130-243	23130-072
19	33	1600	600	600	22130-005	22130-065	22130-185	22130-155	25127-995	21130-242	23130-072
20	33	1600	600	800	22130-006	22130-065	22130-185	22130-155	25127-995	21130-243	23130-072
21	38	1800	600	600	22130-007	22130-067	22130-187	22130-157	25127-995	21130-242	23130-072
22	38	1800	600	800	22130-008	22130-067	22130-187	22130-157	25127-995	21130-243	23130-072
23	38	1800	800	600	22130-007	22130-068	22130-188	22130-158	25127-995	21130-246	23130-072
24	42	2000	600	300	22130-009	22130-069	22130-189	22130-159	25127-995	21130-241	23130-072
25	42	2000	600	600	22130-010	22130-069	22130-189	22130-159	25127-995	21130-242	23130-072
26	42	2000	600	800	22130-011	22130-069	22130-189	22130-159	25127-995	21130-243	23130-072
27	42	2000	800	600	22130-010	22130-070	22130-190	22130-160	25127-995	21130-246	23130-072
28	42	2000	800	800	22130-011	22130-070	22130-190	22130-160	25127-995	21130-247	23130-072
29	47	2200	600	300	22130-014	22130-071	22130-191	22130-161	25127-995	21130-241	23130-072
30	47	2200	600	600	22130-015	22130-071	22130-191	22130-161	25127-995	21130-242	23130-072
31	47	2200	600	800	22130-016	22130-071	22130-191	22130-161	25127-995	21130-243	23130-072
32	47	2200	800	800	22130-016	22130-072	22130-192	22130-162	25127-995	21130-247	23130-072

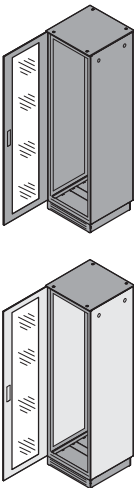
Schränke-VARISTAR Elektronik ServicePLUS

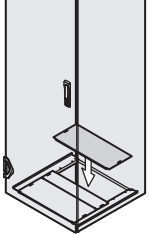
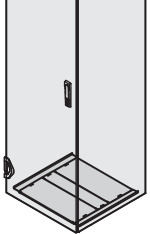
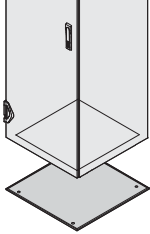
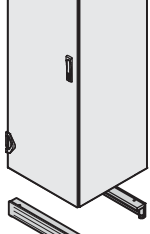
BESTELLINFORMATIONEN

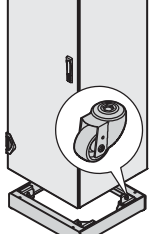
					Bodenausbau			Bodenblech	Sockel		
					teilig	Abdeckblech			Sockel, belüftet	Seitenblenden	
					 01004104 Öffnung hinten	 01004106	 01004073 für Bodenblech mit Abdeckblech	 01004051 Montage von außen	 01004110 Träger mit Nivellierfüßen separat bestellen	 01004053	 01004111 Träger, St, 3 mm, auf Nivellierfüßen 1000 kg
Nr.	Schränkabmessungen				1 Stück montiert	1 Stück montiert	1 Stück montiert	1 Stück montiert	montiert	montiert	1 Stück montiert
	Höhe HE	Breite mm	Tiefe mm								
1	29	1400	600	600	23130-001	23130-076	23130-073	21130-281	23130-187	23130-169	23130-208
2	29	1400	600	800	23130-002	23130-076	23130-073	21130-282	23130-187	23130-170	23130-209
3	33	1600	600	600	23130-001	23130-076	23130-073	21130-281	23130-187	23130-169	23130-208
4	33	1600	600	800	23130-002	23130-076	23130-073	21130-282	23130-187	23130-170	23130-209
5	38	1800	600	600	23130-001	23130-076	23130-073	21130-281	23130-187	23130-169	23130-208
6	38	1800	600	800	23130-002	23130-076	23130-073	21130-282	23130-187	23130-170	23130-209
7	38	1800	800	600	23130-005	23130-036	23130-073	21130-283	23130-194	23130-169	23130-212
8	42	2000	600	300	23130-009	-	23130-073	21130-285	23130-187	23130-166	-
9	42	2000	600	600	23130-001	23130-076	23130-073	21130-281	23130-187	23130-169	23130-208
10	42	2000	600	800	23130-002	23130-076	23130-073	21130-282	23130-187	23130-170	23130-209
11	42	2000	800	600	23130-005	23130-036	23130-073	21130-283	23130-194	23130-169	23130-212
12	42	2000	800	800	23130-006			21130-284		23130-170	23130-213
13	47	2200	600	300	23130-009	-	23130-073	21130-285	23130-187	23130-166	-
14	47	2200	600	600	23130-001	23130-076	23130-073	21130-281	23130-187	23130-169	23130-208
15	47	2200	600	800	23130-002	23130-076	23130-073	21130-282	23130-187	23130-170	23130-209
16	47	2200	800	800	23130-006	23130-076	23130-073	21130-284	23130-194	23130-170	23130-213
Farbkombination								AlZn			
17	29	1400	600	600	23130-001	23130-076	23130-073	21130-281	23130-187	23130-169	23130-208
18	29	1400	600	800	23130-002	23130-076	23130-073	21130-282	23130-187	23130-170	23130-209
19	33	1600	600	600	23130-001	23130-076	23130-073	21130-281	23130-187	23130-169	23130-208
20	33	1600	600	800	23130-002	23130-076	23130-073	21130-282	23130-187	23130-170	23130-209
21	38	1800	600	600	23130-001	23130-076	23130-073	21130-281	23130-187	23130-169	23130-208
22	38	1800	600	800	23130-002	23130-076	23130-073	21130-282	23130-187	23130-170	23130-209
23	38	1800	800	600	23130-005	23130-036	23130-073	21130-283	23130-194	23130-169	23130-212
24	42	2000	600	300	23130-009	-	23130-073	21130-285	23130-187	23130-166	-
25	42	2000	600	600	23130-001	23130-076	23130-073	21130-281	23130-187	23130-169	23130-208
26	42	2000	600	800	23130-002	23130-076	23130-073	21130-282	23130-187	23130-170	23130-209
27	42	2000	800	600	23130-005	23130-036	23130-073	21130-283	23130-194	23130-169	23130-212
28	42	2000	800	800	23130-006			21130-284		23130-170	23130-213
29	47	2200	600	300	23130-009	-	23130-073	21130-285	23130-187	23130-166	-
30	47	2200	600	600	23130-001	23130-076	23130-073	21130-281	23130-187	23130-169	23130-208
31	47	2200	600	800	23130-002	23130-076	23130-073	21130-282	23130-187	23130-170	23130-209
32	47	2200	800	800	23130-006	23130-076	23130-073	21130-284	23130-194	23130-170	23130-213

Schränke-VARISTAR Elektronik ServicePLUS

VARISTAR IP 55
ANSCHLUSSPLATTEN FÜR VERKÜRZTE TÜREN/RÜCKWÄNDE
BESTELLINFORMATIONEN

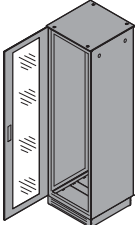
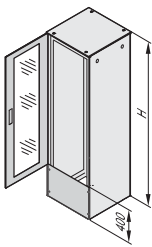
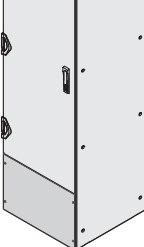
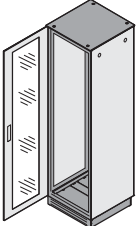
		Anschlussplatte Tür/ Rückwand	Anschlussplatte
 (schwarzgrau)		 <small>01005071</small>	 <small>01005072</small>
 grau)		Tür, Rückwand muss kürzer gewählt höhe, nicht mit Dopp- peltür verwendbar	oben möglich, Höhe 400 mm, mit Befestigungsma- terial
Höhe mm	Breite mm		1 Stück montiert
400	600		21130-504
400	800		21130-505
Farbkombination			
400	600		22130-504
400	800		22130-505

Schränke-VARISTAR Elektronik ServicePLUS

INNENAUSBAU
19"-WINKELPROFILE
BESTELLINFORMATIONEN

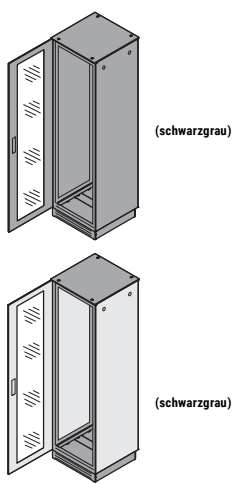
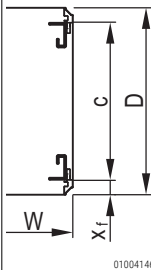
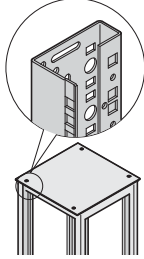
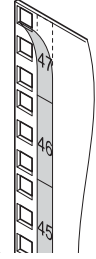
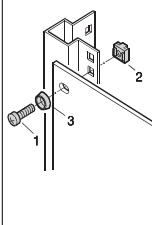
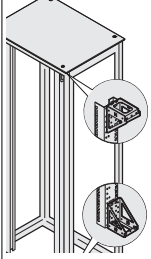
					Maß Standard-montage		AlZn		Maßstreifen für 19"-Winkelprofile	19"-Befestigungs-	Reduzierwinkel
 <p>(schwarzgrau)</p> <p>(schwarzgrau)</p>					 <p>01004146</p> <p>x_f</p> <p>c = Abstandsmaß der 19"-</p> <p>W=Schranksbreite</p>		 <p>01004112</p>		 <p>00505050</p> <p>Papier, weiß, durch-</p> <p>1 ... 47 HE</p>	 <p>sc128</p> <p>Befestigungssatz: P</p> <p>Käfigmütern, Scheiben</p>	 <p>01004128</p> <p>Oberfläche AlZn,</p> <p>Schränken</p>
Schranksabmessungen											
Nr.	Höhe HE	Breite mm	Tiefe mm	x_f mm	c mm	montiert	montiert	VPE 4 Stück montiert	VPE 50 Stück	VPE 4 Stück montiert	
							AlZn				
1	29	1400	600	600	50	500	23130-012	23130-032	25127-997	21101-809	-
2	29	1400	600	800	50	700					
3	33	1600	600	600	50	500	23130-013	23130-033	25127-997	21101-809	-
4	33	1600	600	800	50	700					
5	38	1800	600	600	50	500	23130-014	23130-034	25127-997	21101-809	-
6	38	1800	600	800	50	700					
7	38	1800	800	600	50	500	23130-014	23130-034	25127-997	21101-809	23130-091
8	42	2000	600	300	50	200	23130-015	23130-035	25127-997	21101-809	-
9	42	2000	600	600	50	500					
10	42	2000	600	800	50	700	23130-015	23130-035	25127-997	21101-809	-
11	42	2000	800	600	50	500					
12	42	2000	800	800	150	500	23130-015	23130-035	25127-997	21101-809	23130-091
13	47	2200	600	300	50	200	23130-016	23130-036	25127-997	21101-809	-
14	47	2200	600	600	50	500					
15	47	2200	600	800	50	700	23130-016	23130-036	25127-997	21101-809	-
16	47	2200	800	800	150	500	23130-016	23130-036	25127-997	21101-809	23130-091
Farbkombination							AlZn				
17	29	1400	600	600	50	500					
18	29	1400	600	800	50	700	23130-022	23130-032	25127-997	21101-809	-
19	33	1600	600	600	50	500					
20	33	1600	600	800	50	700	23130-023	23130-033	25127-997	21101-809	-
21	38	1800	600	600	50	500					
22	38	1800	600	800	50	700	23130-024	23130-034	25127-997	21101-809	-
23	38	1800	800	600	50	500	23130-024	23130-034	25127-997	21101-809	23130-091
24	42	2000	600	300	50	200	23130-025	23130-035	25127-997	21101-809	-
25	42	2000	600	600	50	500					
26	42	2000	600	800	50	700	23130-025	23130-035	25127-997	21101-809	-
27	42	2000	800	600	50	500					
28	42	2000	800	800	150	500	23130-025	23130-035	25127-997	21101-809	23130-091
29	47	2200	600	300	50	200	23130-026	23130-036	25127-997	21101-809	-
30	47	2200	600	600	50	500					
31	47	2200	600	800	50	700	23130-026	23130-036	25127-997	21101-809	-
32	47	2200	800	800	150	500	23130-026	23130-036	25127-997	21101-809	23130-091



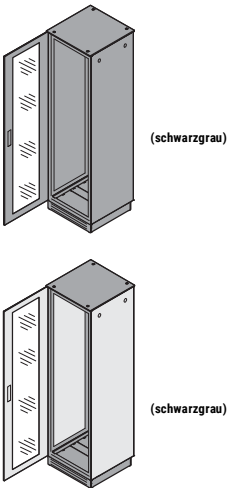
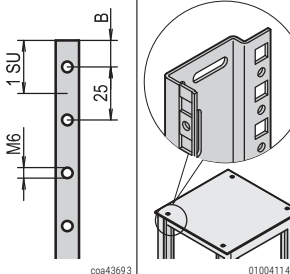

Schränke-VARISTAR Elektronik ServicePLUS

INNENAUSBAU
ETSI-WINKELPROFILE
BESTELLINFORMATIONEN



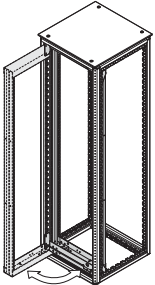

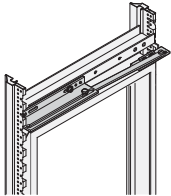
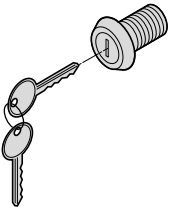

					ETSI-Winkelprofil	
					Höhe	Winkelprofil
						
					Oberfläche AlZn, passend nur für Fachböden auf Anfrage	
Schränkabmessungen						
Nr.	HE	mm	mm	mm	Höhe SU	montiert
AlZn						
1	29	1400	600	600	50	
2	29	1400	600	800	50	23130-052
3	33	1600	600	600	60	
4	33	1600	600	800	60	23130-053
5	38	1800	600	600	68	
6	38	1800	600	800	68	23130-054
7	38	1800	800	600	68	23130-054
8	42	2000	600	300	76	23130-055
9	42	2000	600	600	76	
10	42	2000	600	800	76	23130-055
11	42	2000	800	600	76	
12	42	2000	800	800	76	23130-055
13	47	2200	600	300	84	23130-056
14	47	2200	600	600	84	
15	47	2200	600	800	84	23130-056
16	47	2200	800	800	84	23130-056
Farbkombination					AlZn	
17	29	1400	600	600	50	
18	29	1400	600	800	50	23130-052
19	33	1600	600	600	60	
20	33	1600	600	800	60	23130-053
21	38	1800	600	600	68	
22	38	1800	600	800	68	23130-054
23	38	1800	800	600	68	23130-054
24	42	2000	600	300	76	23130-055
25	42	2000	600	600	76	
26	42	2000	600	800	76	23130-055
27	42	2000	800	600	76	
28	42	2000	800	800	76	23130-055
29	47	2200	600	300	84	23130-056
30	47	2200	600	600	84	
31	47	2200	600	800	84	23130-056
32	47	2200	800	800	84	23130-056

Schränke-VARISTAR Elektronik ServicePLUS

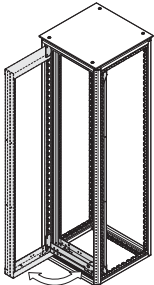
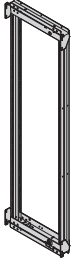
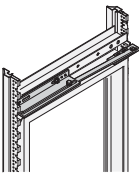
INNENAUSBAU
SCHWENKRAHMEN FÜR SCHRANKBREITE 600 MM
BESTELLINFORMATIONEN

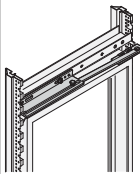
			Schwenkrahmen	Gleitschiene für Schwenkrahmen	Arretierung 120°	Sicherheitsschloss	Ersatzschlüssel	
			 01005070	 01018051	 01005061	 41001517	 aza45216	
120°-Scharnier, Vierkantschlösser inkl. 2 Schlüssel (Maßbilder Link)					wird aus Sicherheitsgründen empfohlen	für Schwenkrahmen anstelle von Vierkantschloss, inkl. 2 Schlüssel		
Höhe HE	Nutzbare Höhe HE	Breite mm	1 Stück montiert	2 Stück montiert	montiert	1 Stück montiert	VPE 2 Stück	
Teilausbau	12	600	21130-740	23130-183	23130-158	60113-267	60220-003	
	21	600	21130-741	23130-183	23130-158	60113-267	60220-003	
	29	25	600	21130-742	23130-183	23130-158	60113-267	60220-003
	33	30	600	21130-743	23130-183	23130-158	60113-267	60220-003
	38	34	600	21130-744	23130-183	23130-158	60113-267	60220-003
	42	39	600	21130-745	23130-183	23130-158	60113-267	60220-003
	47	43	600	21130-746	23130-183	23130-158	60113-267	60220-003

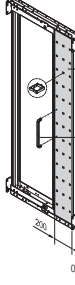
INNENAUSBAU
SCHWENKRAHMEN FÜR SCHRANKBREITE 800 MM
BESTELLINFORMATIONEN

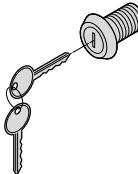
			Schwenkrahmen 120°		Schwenkrahmen 160°		Gleitschiene für Schwenkrahmen	Schwenkrahmenblende		Sicherheitsschloss
			120°	120°	160°	160°		Einbau	Einbau	
			 01005070	 01005061	 01005070	 01005061	 41001517	 01005058	 01005057	 41001517
120°-Scharnier, Vierkantschlösser inkl. 2 Schlüssel				Schwenkrahmenarretierung	160°-Scharnier, Vierkantschlösser inkl. 2 Schlüssel			und Lochung für Kabelösen	und Lochung für Kabelösen	für Schwenkrahmen inkl. 2 Schlüssel
Sicherheitsgründen empfohlen						heftsgründen empfohlen				
Höhe HE	Nutzbare Höhe HE	Breite mm	1 Stück montiert	montiert	1 Stück montiert	montiert	2 Stück montiert	1 Stück montiert	VPE 2 Stück montiert	1 Stück montiert
Teilausbau	12	800	21130-747	23130-158	21130-761	23130-159	23130-184	-	-	60113-267
Teilausbau	21	800	21130-748	23130-158	21130-762	23130-159	23130-184	21130-432	21130-442	60113-267
	29	25	800	21130-749	23130-158	21130-763	23130-159	21130-433	21130-443	60113-267
	33	30	800	21130-750	23130-158	21130-764	23130-159	21130-434	21130-444	60113-267
	38	34	800	21130-751	23130-158	21130-765	23130-159	21130-435	21130-445	60113-267
	42	39	800	21130-752	23130-158	21130-766	23130-159	21130-436	21130-446	60113-267
	47	43	800	21130-753	23130-158	21130-767	23130-159	21130-437	21130-447	60113-267

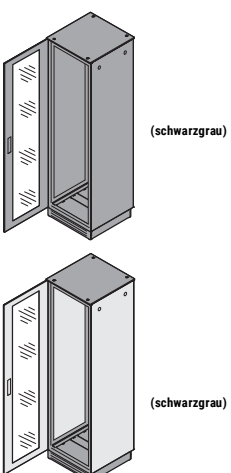
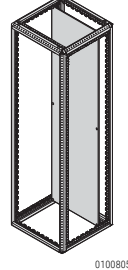
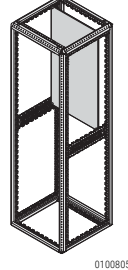
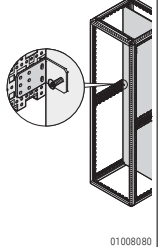
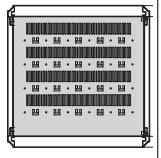
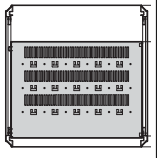
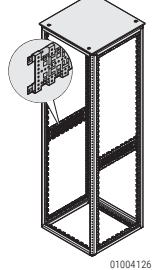

Schränke-VARISTAR Elektronik ServicePLUS

INNENAUSBAU
MONTAGEPLATTE, GESTELLFACHBÖDEN STATIONÄR, 75 KG
BESTELLINFORMATIONEN

					Montageplatte			stationär volle Tiefe		Gestellfachboden stationär		
					volle Höhe	Höhe 1200 mm	Verstärkungswinkel			verkürzt um 100 mm	Tiefenstrebe, 3-reihig	
 <p>(schwarzgrau)</p> <p>(schwarzgrau)</p>					 01008052	 01008053	 01008080	 01004142	 01004142	 01004126	Länge 460 mm, St, Oberfläche AlZn; für verkürzten notwendig	
					Verstärkungswinkel erhöht statische Trag-			St-Profil, erhöht sta-		inkl. Erdung		
					um 150 kg			separat bestellen				
Schränkabmessungen					1 Stück montiert	1 Stück montiert	VPE 2 Stück montiert	1 Stück montiert	1 Stück montiert	montiert		
Nr.	HE	mm	mm	mm	verzinkt	verzinkt				AlZn		
1	29	1400	600	600	-	23130-413	23130-418	21130-323	21130-322	23130-081		
2	29	1400	600	800	-	23130-413	23130-418	21130-325	21130-324	23130-082		
3	33	1600	600	600	-	23130-413	23130-418	21130-323	21130-322	23130-081		
4	33	1600	600	800	-	23130-413	23130-418	21130-325	21130-324	23130-082		
5	38	1800	600	600	23130-405	23130-413	23130-418	21130-323	21130-322	23130-081		
6	38	1800	600	800	23130-405	23130-413	23130-418	21130-325	21130-324	23130-082		
7	38	1800	800	600	23130-406	23130-414	23130-418	21130-333	21130-332	23130-081		
8	42	2000	600	300	23130-407	23130-413	23130-418	-	-	-		
9	42	2000	600	600	23130-407	23130-413	23130-418	21130-323	21130-322	23130-081		
10	42	2000	600	800	23130-407	23130-413	23130-418	21130-325	21130-324	23130-082		
11	42	2000	800	600	23130-408	23130-414	23130-418	21130-333	21130-332	23130-081		
12	42	2000	800	800	23130-408	23130-414	23130-418	21130-335	21130-334	23130-082		
13	47	2200	600	300	-	23130-413	23130-418	-	-	-		
14	47	2200	600	600	-	23130-413	23130-418	21130-323	21130-322	23130-081		
15	47	2200	600	800	-	23130-413	23130-418	21130-325	21130-324	23130-082		
16	47	2200	800	800	-	23130-414	23130-418	21130-335	21130-334	23130-082		
Farbkombination					verzinkt	verzinkt				AlZn		
17	29	1400	600	600	-	23130-413	23130-418	22130-323	22130-322	23130-081		
18	29	1400	600	800	-	23130-413	23130-418	22130-325	22130-324	23130-082		
19	33	1600	600	600	-	23130-413	23130-418	22130-323	22130-322	23130-081		
20	33	1600	600	800	-	23130-413	23130-418	22130-325	22130-324	23130-082		
21	38	1800	600	600	23130-405	23130-413	23130-418	22130-323	22130-322	23130-081		
22	38	1800	600	800	23130-405	23130-413	23130-418	22130-325	22130-324	23130-082		
23	38	1800	800	600	23130-406	23130-414	23130-418	22130-333	22130-332	23130-081		
24	42	2000	600	300	23130-407	23130-413	23130-418	-	-	-		
25	42	2000	600	600	23130-407	23130-413	23130-418	22130-323	22130-322	23130-081		
26	42	2000	600	800	23130-407	23130-413	23130-418	22130-325	22130-324	23130-082		
27	42	2000	800	600	23130-408	23130-414	23130-418	22130-333	22130-332	23130-081		
28	42	2000	800	800	23130-408	23130-414	23130-418	22130-335	22130-324	23130-082		
29	47	2200	600	300	-	23130-413	23130-418	-	-	-		
30	47	2200	600	600	-	23130-413	23130-418	22130-323	22130-322	23130-081		
31	47	2200	600	800	-	23130-413	23130-418	22130-325	22130-324	23130-082		
32	47	2200	800	800	-	23130-414	23130-418	22130-335	22130-334	23130-082		

Schränke-VARISTAR Elektronik ServicePLUS

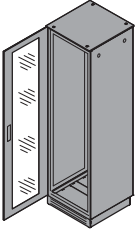
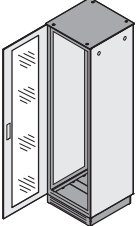
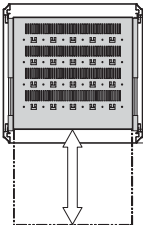
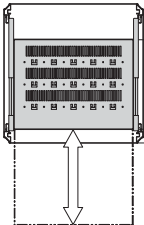
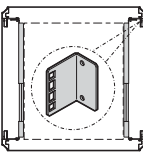
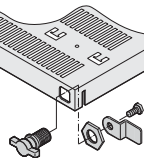
INNAUSBAU
GESTELLFACHBÖDEN AUSZIEHBAR, 70 KG
BESTELLINFORMATIONEN

					verkürzt um 100 mm	Montagewinkel	Knebelschloss	Erdung	
 					 01004144 separat bestellen	 01004145 separat bestellen	 01005054 St, Oberfläche AlZn	 01004125 bodens	 05904052 für ausziehbaren Fachboden
Nr.	Schranksabmessungen				1 Stück montiert	1 Stück montiert	VPE 4 Stück montiert	1 Stück montiert	montiert
	HE	mm	mm	mm					
AlZn									
1	29	1400	600	600	21130-353	21130-352	23130-274	23130-092	23130-140
2	29	1400	600	800	21130-355	21130-354	23130-274	23130-092	23130-140
3	33	1600	600	600	21130-353	21130-352	23130-274	23130-092	23130-140
4	33	1600	600	800	21130-355	21130-354	23130-274	23130-092	23130-140
5	38	1800	600	600	21130-353	21130-352	23130-274	23130-092	23130-140
6	38	1800	600	800	21130-355	21130-354	23130-274	23130-092	23130-140
7	38	1800	800	600	21130-373	21130-372	23130-274	23130-092	23130-140
8	42	2000	600	300	-	-	-	-	-
9	42	2000	600	600	21130-353	21130-352	23130-274	23130-092	23130-140
10	42	2000	600	800	21130-355	21130-354	23130-274	23130-092	23130-140
11	42	2000	800	600	21130-373	21130-372	23130-274	23130-092	23130-140
12	42	2000	800	800	21130-375	21130-374	23130-274	23130-092	23130-140
13	47	2200	600	300	-	-	-	-	-
14	47	2200	600	600	21130-353	21130-352	23130-274	23130-092	23130-140
15	47	2200	600	800	21130-355	21130-354	23130-274	23130-092	23130-140
16	47	2200	800	800	21130-375	21130-374	23130-274	23130-092	23130-140
Farbkombination									
17	29	1400	600	600	22130-353	22130-352	23130-274	23130-092	23130-140
18	29	1400	600	800	22130-355	22130-354	23130-274	23130-092	23130-140
19	33	1600	600	600	22130-353	22130-352	23130-274	23130-092	23130-140
20	33	1600	600	800	22130-355	22130-354	23130-274	23130-092	23130-140
21	38	1800	600	600	22130-353	22130-352	23130-274	23130-092	23130-140
22	38	1800	600	800	22130-355	22130-354	23130-274	23130-092	23130-140
23	38	1800	800	600	22130-373	22130-372	23130-274	23130-092	23130-140
24	42	2000	600	300	-	-	-	-	-
25	42	2000	600	600	22130-353	22130-352	23130-274	23130-092	23130-140
26	42	2000	600	800	22130-355	22130-354	23130-274	23130-092	23130-140
27	42	2000	800	600	22130-373	22130-372	23130-274	23130-092	23130-140
28	42	2000	800	800	22130-375	22130-374	23130-274	23130-092	23130-140
29	47	2200	600	300	-	-	-	-	-
30	47	2200	600	600	22130-353	22130-352	23130-274	23130-092	23130-140
31	47	2200	600	800	22130-355	22130-354	23130-274	23130-092	23130-140
32	47	2200	800	800	22130-375	22130-374	23130-274	23130-092	23130-140

Schränke-VARISTAR Elektronik ServicePLUS

INNENAUSBAU
19"-FACHBÖDEN 1 HE, STATIONÄR 75 KG, AUSZIEHBAR 30 KG
BESTELLINFORMATIONEN

					Maß Standard-montage		19"-Fachboden, stationär, 1 HE, 75 kg		verkürzt um 100 mm		verkürzt um 100 mm		Erdung		
					01004146 X_f $c =$ Abstandsmaß der 19"- $W =$ Schrankbreite		01004118 inkl. Erdung	01004119 inkl. Erdung	01004123 separat bestellen	01004122 separat bestellen	05904052 für ausziehbaren Fachboden				
Schränkabmessungen															
Nr.	HE	mm	mm	mm	x_f mm	c mm	1 Stück montiert	1 Stück montiert	1 Stück montiert	1 Stück montiert	montiert				
1	29	1400	600	600	50	500	21130-303	21130-302	21130-343	21130-342	23130-140				
2	29	1400	600	800	50	700	21130-305	21130-304	21130-345	21130-344	23130-140				
3	33	1600	600	600	50	500	21130-303	21130-302	21130-343	21130-342	23130-140				
4	33	1600	600	800	50	700	21130-305	21130-304	21130-345	21130-344	23130-140				
5	38	1800	600	600	50	500	21130-303	21130-302	21130-343	21130-342	23130-140				
6	38	1800	600	800	50	700	21130-305	21130-304	21130-345	21130-344	23130-140				
7	38	1800	800	600	50	500	21130-303	21130-302	21130-343	21130-342	23130-140				
8	42	2000	600	300	50	200	-	-	-	-	-				
9	42	2000	600	600	50	500	21130-303	21130-302	21130-343	21130-342	23130-140				
10	42	2000	600	800	50	700	21130-305	21130-304	21130-345	21130-344	23130-140				
11	42	2000	800	600	50	500	21130-303	21130-302	21130-343	21130-342	23130-140				
12	42	2000	800	800	150	500	21130-303	21130-302	21130-343	21130-342	23130-140				
13	47	2200	600	300	50	200	-	-	-	-	-				
14	47	2200	600	600	50	500	21130-303	21130-302	21130-343	21130-342	23130-140				
15	47	2200	600	800	50	700	21130-305	21130-304	21130-345	21130-344	23130-140				
16	47	2200	800	800	150	500	21130-303	21130-302	21130-343	21130-342	23130-140				
Farbkombination															
17	29	1400	600	600	50	500	22130-303	22130-302	22130-343	22130-342	23130-140				
18	29	1400	600	800	50	700	22130-305	22130-304	22130-345	22130-344	23130-140				
19	33	1600	600	600	50	500	22130-303	22130-302	22130-343	22130-342	23130-140				
20	33	1600	600	800	50	700	22130-305	22130-304	22130-345	22130-344	23130-140				
21	38	1800	600	600	50	500	22130-303	22130-302	22130-343	22130-342	23130-140				
22	38	1800	600	800	50	700	22130-305	22130-304	22130-345	22130-344	23130-140				
23	38	1800	800	600	50	500	22130-303	22130-302	22130-343	22130-342	23130-140				
24	42	2000	600	300	50	200	-	-	-	-	-				
25	42	2000	600	600	50	500	22130-303	22130-302	22130-343	22130-342	23130-140				
26	42	2000	600	800	50	700	22130-305	22130-304	22130-345	22130-344	23130-140				
27	42	2000	800	600	50	500	22130-303	22130-302	22130-343	22130-342	23130-140				
28	42	2000	800	800	150	500	22130-303	22130-302	22130-343	22130-342	23130-140				
29	47	2200	600	300	50	200	-	-	-	-	-				
30	47	2200	600	600	50	500	22130-303	22130-302	22130-343	22130-342	23130-140				
31	47	2200	600	800	50	700	22130-305	22130-304	22130-345	22130-344	23130-140				
32	47	2200	800	800	150	500	22130-303	22130-302	22130-343	22130-342	23130-140				

Schränke-VARISTAR Elektronik ServicePLUS

INNENAUSBAU
19"-FACHBÖDEN AUSZIEHBAR, 2 HE, 70 KG
BESTELLINFORMATIONEN

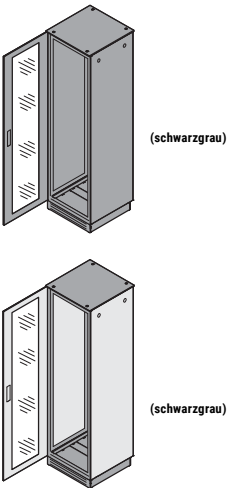
						Maß Standard-montage			verkürzt um 100 mm	Knebelschloss	Erdung
 <p>(schwarzgrau)</p> <p>(schwarzgrau)</p> <p>01004146</p> <p>01004123</p> <p>01004122</p> <p>01004125</p> <p>05904052</p> <p>X_f</p> <p>c = Abstandsmaß der 19"-</p> <p>W=Schränkbreite</p> <p>separat bestellen</p> <p>separat bestellen</p> <p>bodens</p> <p>für ausziehbaren Fachboden</p>											
Schränkabmessungen											
Nr.	HE	mm	Breite mm	Tiefe mm	x _f mm	c mm	1 Stück montiert	1 Stück montiert	1 Stück montiert	montiert	
1	29	1400	600	600	50	500	21130-353	21130-352	23130-092	23130-140	
2	29	1400	600	800	50	700	21130-355	21130-354	23130-092	23130-140	
3	33	1600	600	600	50	500	21130-353	21130-352	23130-092	23130-140	
4	33	1600	600	800	50	700	21130-355	21130-354	23130-092	23130-140	
5	38	1800	600	600	50	500	21130-353	21130-352	23130-092	23130-140	
6	38	1800	600	800	50	700	21130-355	21130-354	23130-092	23130-140	
7	38	1800	800	600	50	500	21130-353	21130-352	23130-092	23130-140	
8	42	2000	600	300	50	200	-	-	-	-	
9	42	2000	600	600	50	500	21130-353	21130-352	23130-092	23130-140	
10	42	2000	600	800	50	700	21130-355	21130-354	23130-092	23130-140	
11	42	2000	800	600	50	500	21130-353	21130-352	23130-092	23130-140	
12	42	2000	800	800	150	500	21130-353	21130-352	23130-092	23130-140	
13	47	2200	600	300	50	200	-	-	-	-	
14	47	2200	600	600	50	500	21130-353	21130-352	23130-092	23130-140	
15	47	2200	600	800	50	700	21130-355	21130-354	23130-092	23130-140	
16	47	2200	800	800	150	500	21130-353	21130-352	23130-092	23130-140	
Farbkombination											
17	29	1400	600	600	50	500	22130-353	22130-352	23130-092	23130-140	
18	29	1400	600	800	50	700	22130-355	22130-354	23130-092	23130-140	
19	33	1600	600	600	50	500	22130-353	22130-352	23130-092	23130-140	
20	33	1600	600	800	50	700	22130-355	22130-354	23130-092	23130-140	
21	38	1800	600	600	50	500	22130-353	22130-352	23130-092	23130-140	
22	38	1800	600	800	50	700	22130-355	22130-354	23130-092	23130-140	
23	38	1800	800	600	50	500	22130-353	22130-352	23130-092	23130-140	
24	42	2000	600	300	50	200	-	-	-	-	
25	42	2000	600	600	50	500	22130-353	22130-352	23130-092	23130-140	
26	42	2000	600	800	50	700	22130-355	22130-354	23130-092	23130-140	
27	42	2000	800	600	50	500	22130-353	22130-352	23130-092	23130-140	
28	42	2000	800	800	150	500	22130-353	22130-352	23130-092	23130-140	
29	47	2200	600	300	50	200	-	-	-	-	
30	47	2200	600	600	50	500	22130-353	22130-352	23130-092	23130-140	
31	47	2200	600	800	50	700	22130-355	22130-354	23130-092	23130-140	
32	47	2200	800	800	150	500	22130-353	22130-352	23130-092	23130-140	

Schränke-VARISTAR Elektronik ServicePLUS

BESTELLINFORMATIONEN

Maß Standard-montage	Gleitschiene		Kurzgleit-schiene	Tiefenstrebe, 3-reihig
	<p>(schwarzgrau)</p> <p>(schwarzgrau)</p> <p>X_f</p> <p>$c = \text{Abstandsmaß der } 19''$</p> <p>$W = \text{Schränkbreite}$</p>	<p>Oberfläche AlZn, 25 kg/Paar</p>	<p>Oberfläche AlZn, 15 kg/Paar</p>	<p>Länge 460 mm, St, Oberfläche AlZn; für verkürzten notwendig</p>

Nr.	Schränkabmessungen				xf mm	c mm	VPE 2 Stück		VPE 2 Stück	montiert	
	HE	mm	mm	mm			AlZn	verzinkt		AlZn	AlZn
1	29	1400	600	600	50	500	23130-096	23130-118	23130-094	23130-081	
2	29	1400	600	800	50	700	23130-097	23130-119	23130-094	23130-082	
3	33	1600	600	600	50	500	23130-096	23130-118	23130-094	23130-081	
4	33	1600	600	800	50	700	23130-097	23130-119	23130-094	23130-082	
5	38	1800	600	600	50	500	23130-096	23130-118	23130-094	23130-081	
6	38	1800	600	800	50	700	23130-097	23130-119	23130-094	23130-082	
7	38	1800	800	600	50	500	23130-096	23130-118	23130-094	23130-081	
8	42	2000	600	300	50	200	23130-099	23130-116	23130-094	-	
9	42	2000	600	600	50	500	23130-096	23130-118	23130-094	23130-081	
10	42	2000	600	800	50	700	23130-097	23130-119	23130-094	23130-082	
11	42	2000	800	600	50	500	23130-096	23130-118	23130-094	23130-081	
12	42	2000	800	800	150	500	23130-096	23130-118	23130-094	23130-082	
13	47	2200	600	300	50	200	23130-099	23130-116	23130-094	-	
14	47	2200	600	600	50	500	23130-096	23130-118	23130-094	23130-081	
15	47	2200	600	800	50	700	23130-097	23130-119	23130-094	23130-082	
16	47	2200	800	800	150	500	23130-096	23130-118	23130-094	23130-082	

Farbkombination							AlZn	verzinkt	AlZn	AlZn
17	29	1400	600	600	50	500	23130-096	23130-118	23130-094	23130-081
18	29	1400	600	800	50	700	23130-097	23130-119	23130-094	23130-082
19	33	1600	600	600	50	500	23130-096	23130-118	23130-094	23130-081
20	33	1600	600	800	50	700	23130-097	23130-119	23130-094	23130-082
21	38	1800	600	600	50	500	23130-096	23130-118	23130-094	23130-081
22	38	1800	600	800	50	700	23130-097	23130-119	23130-094	23130-082
23	38	1800	800	600	50	500	23130-096	23130-118	23130-094	23130-081
24	42	2000	600	300	50	200	23130-099	23130-116	23130-094	-
25	42	2000	600	600	50	500	23130-096	23130-118	23130-094	23130-081
26	42	2000	600	800	50	700	23130-097	23130-119	23130-094	23130-082
27	42	2000	800	600	50	500	23130-096	23130-118	23130-094	23130-081
28	42	2000	800	800	150	500	23130-096	23130-118	23130-094	23130-082
29	47	2200	600	300	50	200	23130-099	23130-116	23130-094	-
30	47	2200	600	600	50	500	23130-096	23130-118	23130-094	23130-081
31	47	2200	600	800	50	700	23130-097	23130-119	23130-094	23130-082
32	47	2200	800	800	150	500	23130-096	23130-118	23130-094	23130-082



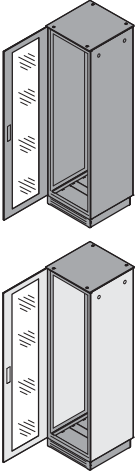
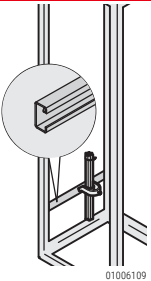
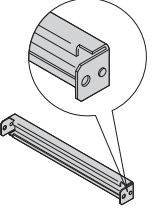
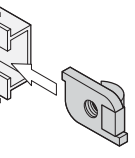
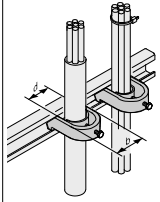
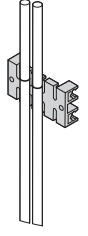

Schränke-VARISTAR Elektronik ServicePLUS

INNAUSBAU
KABELFÜHRUNGEN
BESTELLINFORMATIONEN

					Kabelführung mit C-Profil				
					C-Profilschiene für Schranktiefe	C-Profilschiene für Schrankbreite	Schiebemutter	Kabelschelle	für C-Profilschiene
 <p>(schwarzgrau)</p> <p>(schwarzgrau)</p>					 <p>01006109</p> <p>Oberfläche AlZn</p>	 <p>01006107</p> <p>Oberfläche AlZn</p>	 <p>01504054</p> <p>für C-Profilschiene</p>	 <p>vm009</p> <p>für C-Profil-Kabelabfangschiene, für Kabelbündel 42 ... 46 mm</p>	 <p>01006110</p> <p>Profilschiene</p>
Schranksabmessungen					VPE 2 Stück	VPE 2 Stück	VPE 10 Stück	VPE 10 Stück	VPE 5 Stück
Nr.	HE	mm	mm	mm	AlZn	AlZn			
1	29	1400	600	600	23130-086	23130-333	21120-140	20114-731	60118-472
2	29	1400	600	800	23130-087	23130-333	21120-140	20114-731	60118-472
3	33	1600	600	600	23130-086	23130-333	21120-140	20114-731	60118-472
4	33	1600	600	800	23130-087	23130-333	21120-140	20114-731	60118-472
5	38	1800	600	600	23130-086	23130-333	21120-140	20114-731	60118-472
6	38	1800	600	800	23130-087	23130-333	21120-140	20114-731	60118-472
7	38	1800	800	600	23130-086	23130-334	21120-140	20114-731	60118-472
8	42	2000	600	300	-	-	-	-	-
9	42	2000	600	600	23130-086	23130-333	21120-140	20114-731	60118-472
10	42	2000	600	800	23130-087	23130-333	21120-140	20114-731	60118-472
11	42	2000	800	600	23130-086	23130-334	21120-140	20114-731	60118-472
12	42	2000	800	800	23130-087	23130-334	21120-140	20114-731	60118-472
13	47	2200	600	300	-	-	-	-	-
14	47	2200	600	600	23130-086	23130-333	21120-140	20114-731	60118-472
15	47	2200	600	800	23130-087	23130-333	21120-140	20114-731	60118-472
16	47	2200	800	800	23130-087	23130-334	21120-140	20114-731	60118-472
Farbkombination					AlZn	AlZn			
17	29	1400	600	600	23130-086	23130-333	21120-140	20114-731	60118-472
18	29	1400	600	800	23130-087	23130-333	21120-140	20114-731	60118-472
19	33	1600	600	600	23130-086	23130-333	21120-140	20114-731	60118-472
20	33	1600	600	800	23130-087	23130-333	21120-140	20114-731	60118-472
21	38	1800	600	600	23130-086	23130-333	21120-140	20114-731	60118-472
22	38	1800	600	800	23130-087	23130-333	21120-140	20114-731	60118-472
23	38	1800	800	600	23130-086	23130-334	21120-140	20114-731	60118-472
24	42	2000	600	300	-	-	-	-	-
25	42	2000	600	600	23130-086	23130-333	21120-140	20114-731	60118-472
26	42	2000	600	800	23130-087	23130-333	21120-140	20114-731	60118-472
27	42	2000	800	600	23130-086	23130-334	21120-140	20114-731	60118-472
28	42	2000	800	800	23130-087	23130-334	21120-140	20114-731	60118-472
29	47	2200	600	300	-	-	-	-	-
30	47	2200	600	600	23130-086	23130-333	21120-140	20114-731	60118-472
31	47	2200	600	800	23130-087	23130-333	21120-140	20114-731	60118-472
32	47	2200	800	800	23130-087	23130-334	21120-140	20114-731	60118-472

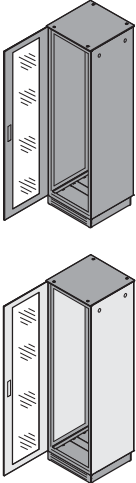
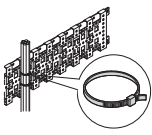
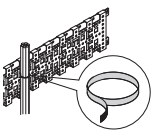
Schränke-VARISTAR Elektronik ServicePLUS

BESTELLINFORMATIONEN

					Kabelbinder	Klettband	Ausbauteile	
 (schwarzgrau)					 01005078 92 mm x 2,5 mm	 01005079 Länge 300 mm	Mechanik 	
(schwarzgrau)							Elektrik 	
Schränkabmessungen					VPE 25 Stück	VPE 10 Stück	Strom- verteilung	
Nr.	HE	mm	mm	mm				
1	29	1400	600	600	20118-351	20118-624		
2	29	1400	600	800	20118-351	20118-624		
3	33	1600	600	600	20118-351	20118-624		
4	33	1600	600	800	20118-351	20118-624		
5	38	1800	600	600	20118-351	20118-624		
6	38	1800	600	800	20118-351	20118-624		
7	38	1800	800	600	20118-351	20118-624		
8	42	2000	600	300	-	-		
9	42	2000	600	600	20118-351	20118-624		
10	42	2000	600	800	20118-351	20118-624		
11	42	2000	800	600	20118-351	20118-624		
12	42	2000	800	800	20118-351	20118-624		
13	47	2200	600	300	-	-		
14	47	2200	600	600	20118-351	20118-624		
15	47	2200	600	800	20118-351	20118-624		
16	47	2200	800	800	20118-351	20118-624		
Farbkombination								
17	29	1400	600	600	20118-351	20118-624		
18	29	1400	600	800	20118-351	20118-624		
19	33	1600	600	600	20118-351	20118-624		
20	33	1600	600	800	20118-351	20118-624		
21	38	1800	600	600	20118-351	20118-624		
22	38	1800	600	800	20118-351	20118-624		
23	38	1800	800	600	20118-351	20118-624		
24	42	2000	600	300	-	-		
25	42	2000	600	600	20118-351	20118-624		
26	42	2000	600	800	20118-351	20118-624		
27	42	2000	800	600	20118-351	20118-624		
28	42	2000	800	800	20118-351	20118-624		
29	47	2200	600	300	-	-		
30	47	2200	600	600	20118-351	20118-624		
31	47	2200	600	800	20118-351	20118-624		
32	47	2200	800	800	20118-351	20118-624		

Klimatechnik

4.0

Schränke – Varistar-Plattform

ZWEI BELASTUNGSKLASSEN, EIN ZUBEHÖRPROGRAMM: DIE VARISTAR GESTELLE



identischem Zubehör kombiniert werden können.

(stabil).

SLIM-LINE-PROFIL

Die Slim-Line-Ausführung basiert auf sehr schlanken Stahlprofilen, um eine möglichst große Öffnungsbreite zwischen den Holmen zu erreichen. In diesem Gestell lassen sich 19"-Einbauten oder metrische Einbauten nach ETS

der 19"-Ebene ist das Gestell immer noch sehr robust für anspruchsvolle

HEAVY-DUTY-PROFIL

Dagegen ist das Heavy-Duty-Gestell für den Einsatz im Schwerlastbereich oder in erdbebengefährdeten Gebieten konzipiert. Es bietet einerseits höchste Stabilität für bis zu 800 kg* Zuladung auf der 19"-Ebene und erfüllt

gen, wie sie bei Eisenbahn- und Straßensignalanlagen oder beim Betrieb

spruchten militärischen Anlagen auftreten.

für den Einsatz in der Bellcore Zone 3 qualifiziert. Mit sehr einfachen, kostengünstigsten Versteifungswinkeln ausgestattet, erfüllt es als Varistar



01006035



01006034



01008062

	Norm	Slim-Line	Heavy-Duty
Schutzart	IEC 60529		
Schocktest	IEC 61587-1	Höchstbeschleunigung: 5 g, Dauer: 11 ms	Höchstbeschleunigung: 5 g,
Vibrationstest	IEC 61587-1		
EMV-Schirmdämpfung	IEC 61587-3		Frequenz: 1 Hz ... 5 Hz Frequenz: 2 Hz ... 5 Hz
Einbaumöglichkeiten		19"- oder ETS	19"

Kranösen hochgehoben, ohne dass sich unter der maximalen Traglast wesentliche Verformungen am Gestell oder an den 19"-Winkelprofilen ergeben dürfen. Die mögliche Zuladung auf dem Varistar-Gestell ist daher unter normalen Einsatzbedingungen um ein wesentliches höher als die angegebenen Testwerte nach IEC 61587-1.

Schränke – Varistar-Plattform

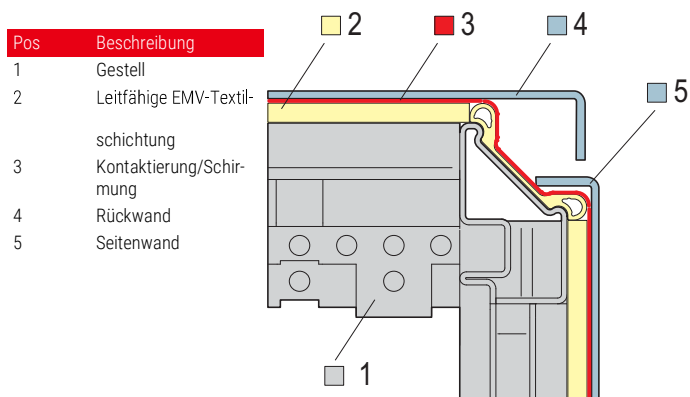

In marktüblichen Schirmungskonzepten verbinden leitfähige Dichtungen Kontaktstellen leitfähig und korrosionsgeschützt sein müssen. Bei Varistar hingegen verbinden die leitfähigen Textildichtungen die Verklebungen als die marktübliche Schirmdämpfung. Auf eine kostspielige Oberflächenbe-

ide Dichtungen werden auf der 45°-Fläche auf der Außenseite des Gestells angebracht.

Schirmdämpfung bis 3 GHz

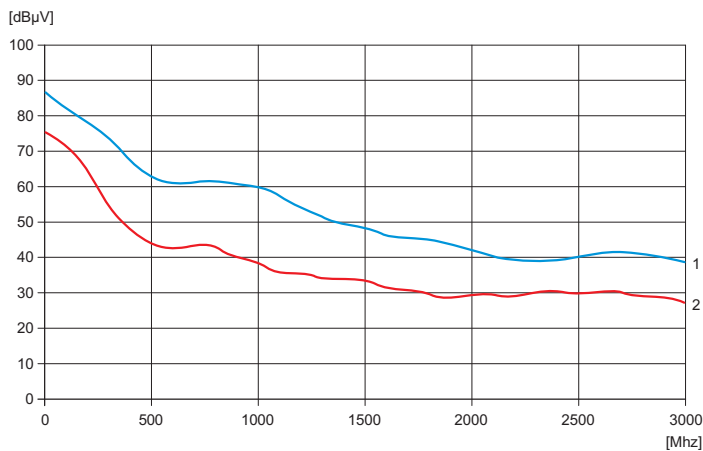

1: Schrank mit geschlossener Tür 2: Schrank mit perforierter Tür



LEICHTGÄNGIG UND ABSOLUT DICHT: DIE VARISTAR SCHLIEßUNG

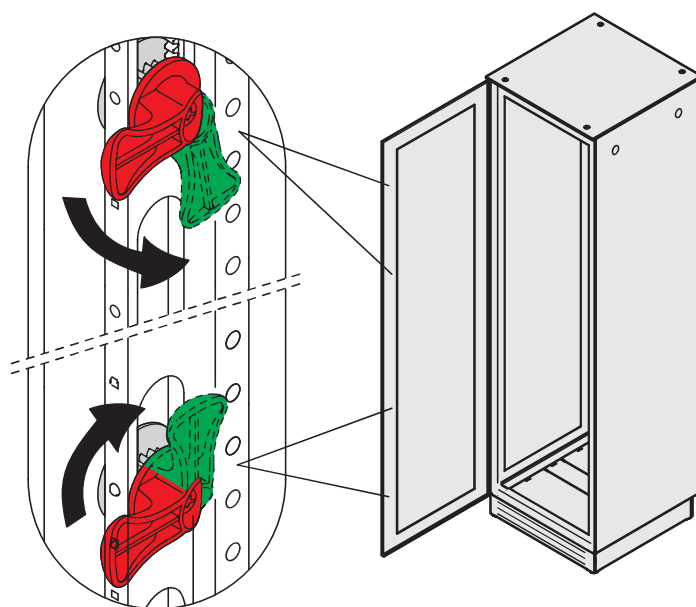

Auch das Schließsystem trägt zur Schutzart und zur Schirmdämpfung bei. Die innovative Schließstange nimmt je nach Schrankhöhe eine variable Anzahl von Schließriegeln zur möglichst gleichmäßigen Kompressi-

Und der Clou: Beim Betätigen der Schließstange bewegen sich die Riegel gegenläufig. Dadurch werden die Reibungskräfte der Riegel am Gestell ausgeglichen und eine einseitige vertikale Krafteinwirkung auf die Tür wird vermieden. Die Türen lassen sich leicht und absolut dicht schließen. EMV-Türen sind mit 4-Punkt-Verriegelung, IP- und Servertüren mit 3-Punkt-

Schränke – Varistar-Plattform

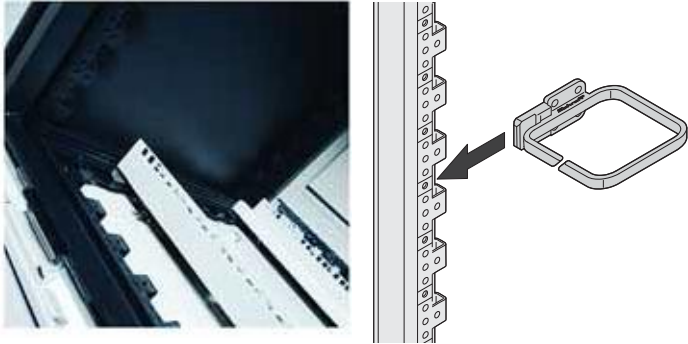

Dimensionen (Höhe, Breite, Tiefe) eingearbeitet. Dadurch entsteht höchste Variabilität bei der Befestigung von Ausbauteilen und Zubehör. So können z. B. 19"-Winkelprofile ohne zusätzliche Tiefenstreben in einem 600 mm breiten Schrank montiert werden. Das spart Kosten und bringt Stabilität auf

Die einzigartige "Mäanderform" des Profils bietet darüber hinaus neue, formschlüssige Befestigungsmöglichkeiten. Kabelösen werden z. B. direkt in das Gestell eingesteckt und arretieren selbsttätig.

Selbsttätig arretierende Kabelöse

0100403401006105

Schroff hat den verfügbaren Raum im Varistar in Zonen eingeteilt und Lage zeigen Ihnen dabei die Richtung der Kabelführung.

Für jede Zone wurde ein speziell auf die Gegebenheiten im Schrank abgestimmtes Zubehörprogramm entwickelt, das die Kabelführung erleichtert und dabei hilft möglichst viele Anschlüsse in einem Verteilerschrank

Befestigungsmöglichkeiten hat sich dabei als echter Glücksfall erwiesen.

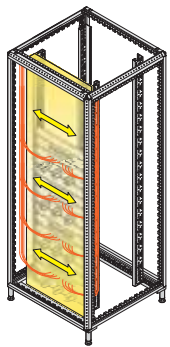

01006087

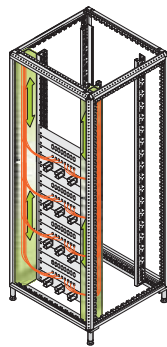

01006088

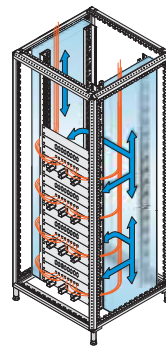

01006085

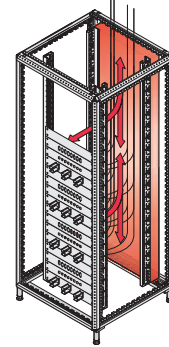

01006086

teilerfeldern geführt

19"-Ebene über die Schranktiefe; hauptsächlich für 800 mm breite Schränke

belbündel im Schrank befestigt, aufgeteilt und zur Rückseite der

Erstreckt sich hinten über die Schrankbreite

breiten Schränken oder

hinteren Schrankbereich

Schränke – Varistar-Plattform

ENTWÄRMUNG GANZ NACH BEDARF: KÜHLKONZEPTE FÜR VARISTAR

In Abhängigkeit zur installierten Verlustleistung und den räumlichen Gegebenheiten bietet Varistar mehrere Möglichkeiten der Entwärmung und damit gute Voraussetzungen für einen störungsfreien Betrieb installierter Geräte.

Entweder werden Dachlüfter zur Unterstützung der Wärmeabfuhr verwendet oder man setzt auf perforierte Türen mit 78 % Luftdurchsatz.

Darüber hinaus bietet der Varistar LHX+ mit eingebautem Luft/Wasser-Wärmetauscher die Möglichkeit, besonders wärmebelastete Installationen gezielt mit Wasser zu kühlen. Und das bis zu 40

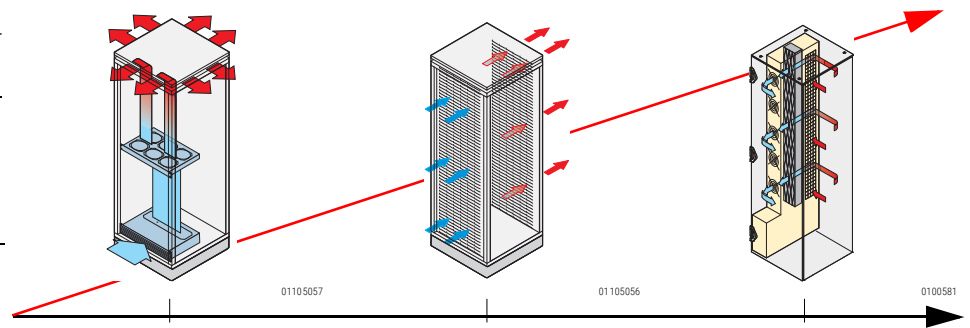

Lüftereinsatz, innenliegend



78 % Luftdurchsatz



Luft/Wasser-Wärmetauscher

verwechselbares Gesicht erhält der Schrank durch die hohe, schlanke Tür mit den einprägsamen Scharnieren und die sehr schlanke, fast unauffällige

Während Gestell, Sockel und Dach bei allen Standardschränken in der Farbe Schwarzgrau (RAL 7021) angeboten werden, stehen für Seitenwände, Türen und Rückwände zwei Farboptionen schon im Standardprogramm zur Auswahl:

wodurch eine schöne Kombination aus mehrheitlich hellen Flächen und ei-

Darüber hinaus kann Varistar innerhalb von nur 15 Arbeitstagen in vielen RAL-Tönen geliefert werden, sogar als Kombination zweier Sonder-



01006037



01006036

Schränke – Varistar-Plattform

GESTELL-MAßE

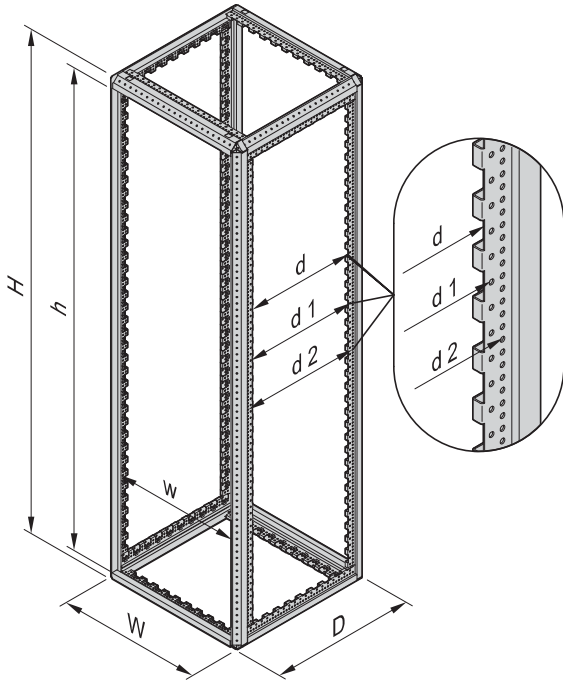

Höhe

Schränkhöhe		Gestell	
mm	HE	H mm	h mm
1200	24	1192	1102
1400	29	1392	1302
1600	33	1592	1502
1800	38	1792	1702
2000	42	1992	1902
2200	47	2192	2102

Breite

Schränkbreite	Gestell	Slim-Line	Heavy-Duty
mm	W mm	w mm	w mm
600	592	535	502
800	792	735	702

Tiefe

Schränktiefe	Gestell			
mm	D mm	d mm	d ₁ mm	d ₂ mm
300	292	128,8	150	175
600	592	428,8	450	475
800	792	628,8	650	675
900	892	728,8	750	775
1000	992	828,8	850	875
1100	1092	928,8	950	975
1200	1192	1028,8	1050	1075

Nivellierfüße

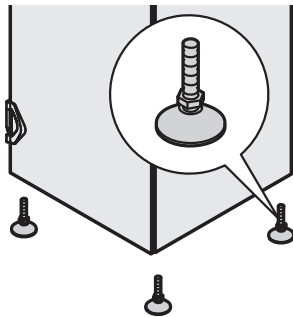

01005087

Lenkrollen mit Nivellierfüßen

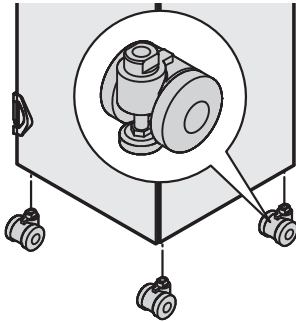

Lenkrollen mit Feststellern

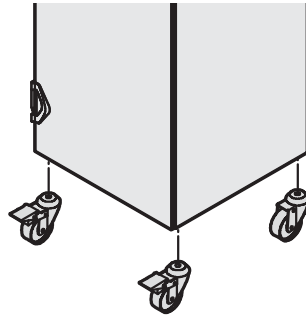

01004081

Höhe Nivellierfüße, Lenkrollen, Sockel

Nivellierfüße	20 ... 40 mm
	85 mm
Lenkrollen mit Nivellierfüßen	85 ... 95 mm
Sockel (Stellfüße)	112 ... 132 mm

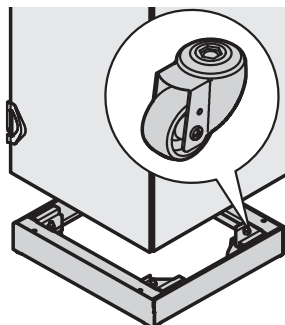
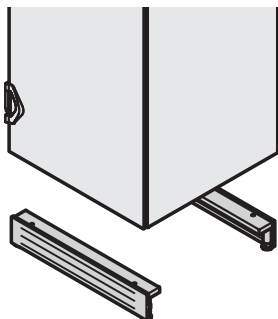

01004082/01004156

01004110/01004111

Schränke – Varistar-Plattform

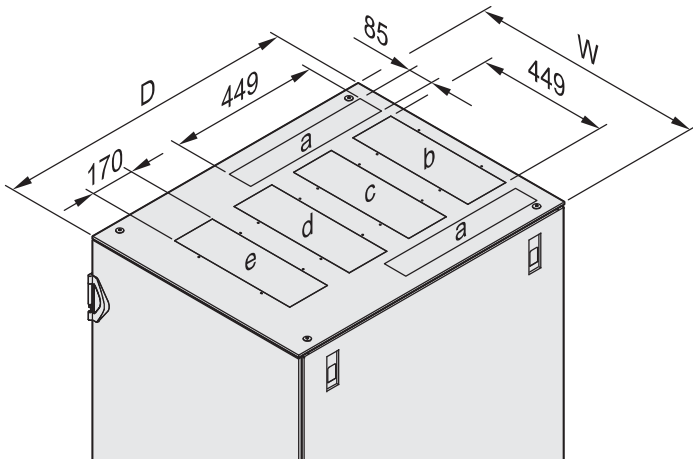

01006097

D	a	b	c	d	e	a	b	c	d	e
600	-	✓	✓	-	-	-	✓	✓	-	-
800	-	✓	✓	✓	-	✓	✓	✓	✓	-
900	-	✓	✓	✓	-	✓	✓	✓	✓	-
1000	-	✓	✓	✓	✓	✓	✓	✓	✓	✓
1100	-	✓	✓	✓	✓	✓	✓	✓	✓	✓
1200	-	✓	✓	✓	✓	✓	✓	✓	✓	✓

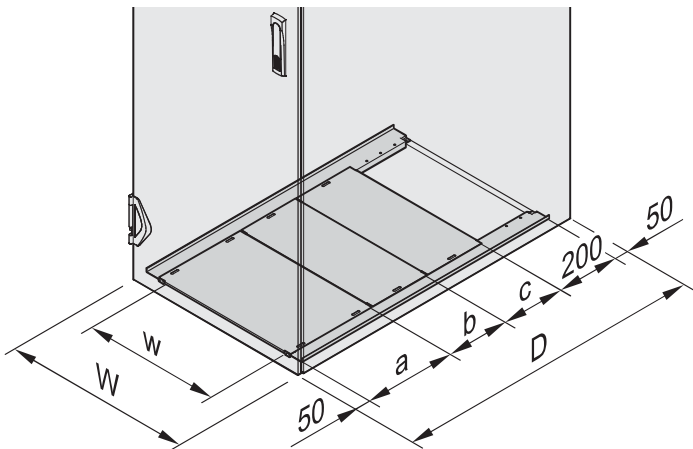

01006096

D	a	b	c
600	300	-	-
800	300	200	-
900	300	300	-
1000	300	200	200
1100	300	300	200
1200	300	300	300

Schränkbreite W mm	Öffnungsbreite w mm
600	426
800	626

North America

Warwick, RI, USA

Tel +1.800.525.4682

San Diego, CA, USA

Tel +1.800.854.7086

Europe, Middle East & India

Straubenhardt, Germany

Tel +49 7082 794 0

Betschdorf, France

Tel +33 3 88 90 64 90

Warsaw, Poland

Tel +48 22 209 98 35

Hemel Hempstead,
Great Britain

Tel +44 1442 24 04 71

Lainate, Italy

Tel +39 02 932 714 1

Dubai, United Arab Emirates

Tel +971 4 37 81 700

Bangalore, India

Tel +91 80 67152000

Istanbul, Turkey

Tel +90 216 250 7374

Asia Pacific

Shanghai, China

Tel +86 21 2412 6943

Singapore

Tel +65 6768 5800

Shin-Yokohama, Japan

Tel +81 45 476 0271

Our powerful portfolio of brands:

CADDY ERICO HOFFMAN RAYCHEM SCHROFF TRACER



nVent.com/SCHROFF