

Leiterplattenanschlusstechnik Raster 5 mm

WECO schließt Kontakte

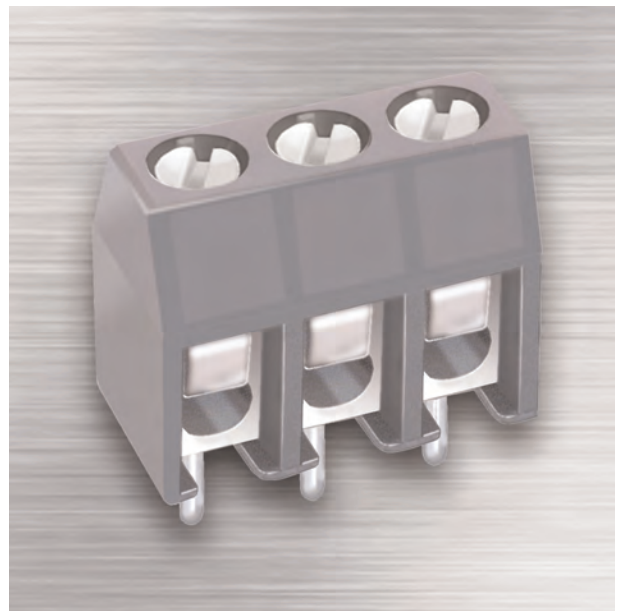

Inhalt

Programmübersicht	2
Die WECO Gruppe	3
Hausgerätenorm DIN EN/IEC 60335-1	4
Leiterplattenklemmen	5
Buchsenleisten	69
Steckerleisten	75
Stiftleisten	103
Flachsteckerleisten	137
Kundenspezifische Lösungen	150
Zubehör / Optionen	152
Technische Informationen	154
Index	156

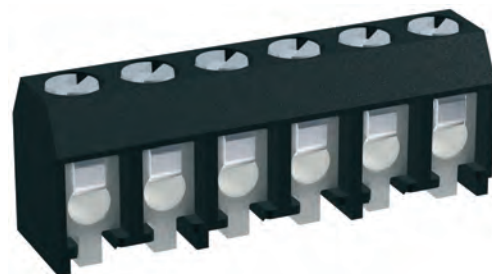

950-D-SMD-DS



120-D-111



900-SUB-5

Symbole auf den Datenblättern

Diese Symbole finden Sie auf den einzelnen Datenblättern rechts neben der Produktabbildung.



Tape-on-Reel Produkt

Dieses Produkt ist als Bandware erhältlich. Informationen zu Polzahlen, Artikelnummern, Spulenbreiten, Gurthöhen und Verpackungseinheiten befinden sich auf dem Datenblatt.



vergießbar

Dieses Produkt ist durch seine Gehäusegeometrie und Bauweise speziell dafür geeignet, vergossen zu werden.



“no flame” gemäß Glühdrahtprüfung nach Hausgerätenorm DIN EN/IEC 60335-1

Das verwendete Gehäusematerial wurde vom VDE getestet und hat die nach DIN EN/IEC 60335-1 geforderten Glühdrahtprüfungen bestanden. Es entspricht somit den Anforderungen der verschärften Hausgerätenorm.

■ Programmübersicht



Leiterplattenklemmen

Die WECO-Klemmen für gedruckte Schaltungen bieten durch die Vielfalt der Ausführungen für nahezu jede Anschlußsituation eine gute Lösung. Die Schraubanschlüsse sind nach dem Prinzip der Buchsenklemmen, nach dem Fahrstuhlssystem oder als Kopfkontaktklemme gestaltet. Die Steckverbindungen sind besonders für die Verbindung von Geräteteilen oder für den Anschluss peripherer Geräte geeignet. Flachsteckanschlussleisten und Schraublosklemmen vervollständigen das Programm.



Steckverbindersysteme

Die Serie „conecta“ beinhaltet unsere Steckverbindersysteme bestehend aus Steckerleisten mit Schraubanschluss und den dazu passenden Stiftleisten.

Durch vier verschiedene Rastergrößen, Flanschversionen, Etagenausführungen und unterschiedliche Steckrichtungen bietet diese Produktreihe eine Lösung für die unterschiedlichsten Anwendungsfälle auf der Leiterplatte. Alle Leisten sind kodierbar, so dass ein verkehrtes Aufstecken verhindert werden kann.



SMD & THR

“SmarTconn” ist unsere Marke der Anschlussklemmen und Steckverbinder für Oberflächenmontage und Reflowlötung. Neben der bewährten Durchstecktechnik setzen wir in dieser Reihe auf die neuen reinen oberflächenmontierbaren SMD (Surface Mounted Device) Produkte. Mit ihren hohen Abreißkräften und ihrer ausgezeichneten Reflowfähigkeit bieten wir Produkte an, die ein würdiger Ersatz für die konventionelle Löttechnik sind. Zur automatischen Bestückung liefern wir die Klemmen auch in Tape-on-Reel.

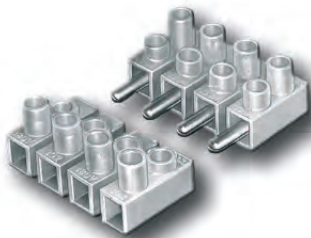

Klemmleisten

Diese Gruppe umfasst Klemmleisten, deren Klemmstellen schraublos oder als Buchsenklemmen ausgebildet sind. Die Schraubanschlüsse stehen für verschiedene Querschnittsbereiche sowohl mit als auch ohne Drahtschutz zur Verfügung. Sie sind auch in Kombination mit Lötanschlüssen oder als Steckverbinder lieferbar. Der verwendete Werkstoff Polyamid besteht die Kugeldruckprüfung VDE 0470 bei 125°C, die in vielen IEC- und VDE-Vorschriften für Isolierstoffe gefordert wird.



Flachsteckverbinder

Die Flachsteckverbinder sind mit Flachsteckern verschiedener Größe ausgerüstet. Sie sind erhältlich sowohl als Kombinationen auf einer Leiste als auch auf einem Pol. Verteiler und raumsparende Etagenausführungen erhöhen die Anschlussdichte. Die Flachsteckverbinder – speziell auch im Zusammenspiel mit Schraub- oder Lötanschlüssen – ermöglichen ein weites Spektrum von Kombinationen, wodurch viele Anschlussprobleme gelöst werden können.



Keramikklemmleisten

Diese Gruppe umfasst Mantelklemmen, Keramikklemmleisten und Klemmen für explosionsgefährdete Bereiche. Verschiedene Größen und Ausführungen ermöglichen den Einsatz für Querschnitte bis 120 mm², u.a. im Ofen- und Schiffsbau, für Motoren und explosionsgeschützte elektrische Betriebsmittel. Die Klemmleisten mit Isolierkörper aus Keramik ermöglichen den Einsatz bei erhöhten Temperaturen.

Die WECO Gruppe



WECO Contact GmbH ist Hersteller im Bereich Elektronik und Elektrotechnik. Das international ausgerichtete Unternehmen mit Stammsitz in Hanau verfügt über eigene Produktionsstätten und Vertriebsgesellschaften in den USA, Kanada, Brasilien, Frankreich, China, Hongkong und Mexiko und zählt weltweit über 450 Mitarbeiter. Mit diesem weltweiten Vertriebsnetz in 56 Ländern sprechen wir die Sprache unserer Kunden.

Das umfangreiche Produktangebot umfasst rund 17.000 unterschiedliche Artikel.

Die hohe Innovationsfähigkeit des mittelständischen Unternehmens zeigt sich vor allem in den patentierten SMD-Baureihen für die reine Oberflächenmontage. Hiermit erfährt der Anwender eine wirkliche Kostenersparnis im Fertigungsprozess, insbesondere dann, wenn die Anschlussklemme das letzte zu verlötende Bauteil auf der Platine des Kunden ist.

Eine weitere Stärke von WECO ist die kundenspezifische Entwicklung, aber auch die schnelle und flexible Projektdurchführung, mit der auf die steigenden Anforderungen des Mittelstandes reagiert wird.

Hier versteht sich ein Hersteller noch als Partner seiner Kunden, und die Kundenzufriedenheit hat einen hohen Stellenwert.

■ Hausgerätenorm DIN EN/IEC 60335-1

Was besagt die Hausgerätenorm?

Die Haushaltsgeräte-Norm DIN EN/IEC 60335-1:2007-02 standardisiert die Sicherheit elektrischer Geräte für den Hausgebrauch und ähnliche Zwecke.

Sie schreibt für alle Geräte >0,2 A die Prüfung nichtmetallischer Werkstoffe auf Glühdrahtfestigkeit vor. Dies gilt für nichtmetallische Werkstoffe, welche spannungsführende Teile in ihrer Lage halten.

Mit diesen Brandschutzanforderungen soll verhindert werden, dass sich unbeaufsichtigte Geräte selbst entzünden. Dadurch wird die Brandsicherheit wesentlich erhöht.

Für wen gilt die Hausgerätenorm?

Für Elektro- und Elektronikkomponenten in unbeaufsichtigten Haushaltsgeräten, in denen Ströme >0,2 A fließen wie:

Klemmen und Schalter z.B. in:

- Spülmaschinen, Waschmaschinen, Kühlschränke
- Küchenherden, Mikrowellen
- Haushaltskleingeräten wie Mixer, Kaffeemaschinen

Ebenfalls betroffen sind:

unbeaufsichtigte Geräte in mittelständischen Betrieben, wie:

- Bestandteile von Pumpen
- Bestandteile von Leuchtmitteln
- Reinigungsgeräte für industrielle und gewerbliche Zwecke
- Geräte für Friseur etc.

WECO-Produkte erfüllen die Glühdrahtprüfung nach Hausgerätenorm!

WECO Contact GmbH bietet für das Marktsegment "Weiße Ware" ein umfangreiches Produktsortiment an, welches die Anforderungen der Hausgerätenorm DIN EN/IEC 60335-1 erfüllt.

Bereits vor Ablauf der Übergangsfrist im Juli 2007 entsprachen viele Produkte den Anforderungen der verschärften Hausgerätenorm. Dies verschaffte WECO Contact einen enormen Vorteil gegenüber den Wettbewerbern, vor allem aus dem asiatischen Raum.

Das verwendete Gehäusematerial wurde vom VDE getestet und hat die in DIN EN/IEC 60335-1 geforderten Glühdrahtprüfungen bestanden. Dies betrifft alle gängigen WECO-Farben!

PRODUKTE:

- Serien 110 bis 183, 982, 983, 307/3070-PC, -PCM, -PCF (außer THR- und SMD-Produkte)
- Serien 326 und 327
- Andere Produkte: Die Machbarkeit wird im Einzelfall geprüft

Produkte, die die Hausgerätenorm erfüllen, werden von uns gekennzeichnet, falls es eine speziell hausgerätenorm-kompatible Variante gibt:

• ARTIKELNUMMER:

Die bisherige 8-stellige Artikelnummer wird beibehalten und um EN6 ergänzt.

• BEZEICHNUNG:

Die bisherige Bezeichnung wird beibehalten. Eine "6" wird vor "GP" gesetzt. Also "6GP".

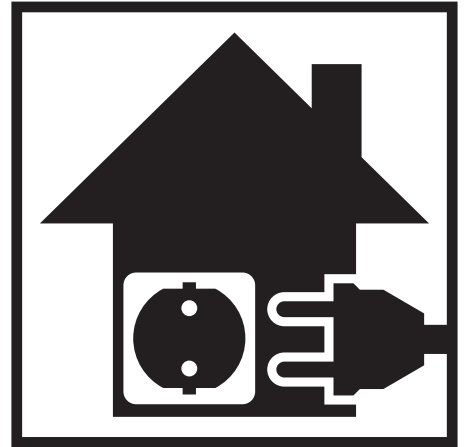

Sind Sie betroffen?

Selbst jetzt, lange nach ihrem Inkrafttreten, wirft die verschärfte Hausgeräteverordnung nach DIN EN/IEC 60335-1 noch viele Fragen auf und es besteht nach wie vor Klärungsbedarf zu diesem Thema.

Selbst die von der Hausgerätenorm betroffenen Gerätehersteller haben oft keine Kenntnis darüber DASS sie betroffen sind und erfahren erst bei der Einreichung ihrer Geräte beim VDE durch eine Absage, dass sie den derzeit geltenden Richtlinien nicht entsprochen haben.

Da wir bei WECO die technische Beratung des Kunden und den Service am Kunden sehr ernst nehmen, haben wir auf unserer Webseite eine Liste aller von der Hausgerätenorm betroffenen Herstellererzeugnisse zusammen getragen. Damit sehen unsere Kunden auf einen Blick, ob ihr Gerät betroffen ist oder nicht.

Auch für unsere Vertriebs- und Außendienstmitarbeiter ist dies ein hilfreiches Werkzeug. So können bereits bei der Projektbesprechung etwaige Unklarheiten ausgeräumt und der Kunde gut beraten werden.

■ Leiterplattenklemmen

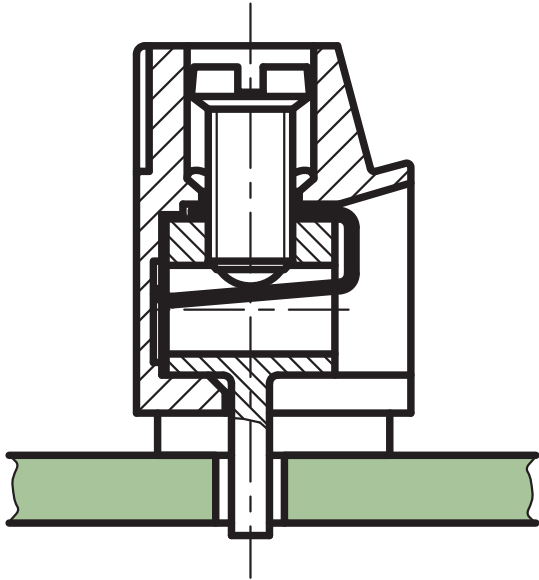

WEKO Contact Leiterplattenklemmen bieten durch die Vielfalt der Ausführungen eine Lösung für nahezu jede Anschlusssituation. Mit dem Raster 5 mm finden Sie hier unsere gängigen Klemmen für gedruckte Schaltungen.

Je nach Typ sind die Klemmen in den Standardpolzahlen 2- bis 12- oder 2- bis 24-polig verfügbar. Die „...-T“-Ausführungen sind nur in den Polzahlen 2 und 3 erhältlich. Durch die seitlichen Rastelemente können diese zu jeder gewünschten Polzahl verrastet werden. Eine präzise Führung und Einhaltung des Rastermaßes sind garantiert.

Die Schraubanschlüsse der Klemmen sind nach dem Prinzip der Buchsenklemme entweder als Liftsystem oder als Kopfkontaktklemme aufgebaut.

Eine Beschädigung an flexiblen Leitern kann durch den Einsatz unserer Artikel mit Drahtschutz (erkennbar an der Bezeichnung „DS“ in der Produktbezeichnung) zuverlässig vermieden werden.

Einen vergrößerten Klemmraum mit nahezu quadratischer Form bieten die Ausführungen unserer Produkte der Serien 958 und 978. Bei der Ausführung mit Drahtschutz können auch feindrähtige Leiter bis 2,5 mm² angeschlossen werden.

Alle Ausführungen besitzen unverlierbare Schrauben, die auch eine Überkopf-Montage ermöglichen.

Unsere Klemmen werden serienmäßig ohne Beschriftung geliefert. Auf Anfrage kann eine Beschriftung aufgebracht werden, z.B. eine fortlaufende Nummerierung oder eine individuelle Beschriftung nach Kundenwunsch.

Leiterplattenklemme

140-A-111

Schraubanschluss, anrastbar

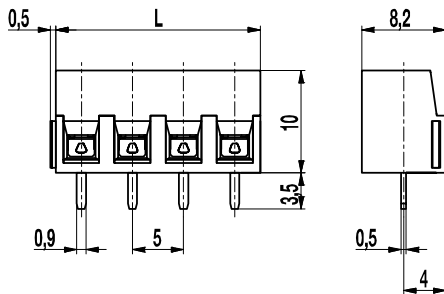

Das WECA Programm mit Liftsystem ist ein kompaktes und vielseitiges Anschlussklemmensystem für Leiterplatten.

Die verschiedenen ein-, zwei-, und dreistöckigen Bauformen, die auch untereinander kombiniert werden können, ermöglichen zuverlässige Anschlußlösungen für viele Anwendungsfälle.

Die durchdachte Serie bietet durchweg hochwertige Klemmtechnik mit Liftsystem bei minimalem Platzbedarf.

Gerade für häufig zu lösende elektrische Verbindungen sind Anschlussklemmen mit Liftsystem besonders geeignet, da bei diesem Prinzip der Klemmkörper mit dem Leiter parallel gegen den Anschlussbügel fährt. Die elektrische Verbindung kann immer wieder problemlos und ohne Materialermüdung gelöst und neu kontaktiert werden. Die Schrauben der Klemmen sind unverlierbar.

Die Klemmen der Serie 140 sind konzipiert als einstöckige Basisversionen im Raster 5 mm für den Leiteranschluss vertikal, parallel oder schräg zur Leiterplatte.

Die kompakten Gehäuse sind aus flammwidrigem Polyamid hergestellt und weisen seitliche Rastelemente auf, die ein Verrasten verschiedener Bauformen zu Etagenversionen erlauben.

Artikelnummern

Polzahl	140-A-111	Länge	VPE
2	10.801.402	10,00	250
3	10.801.403	15,00	250
4	10.801.404	20,00	200
5	10.801.405	25,00	100
6	10.801.406	30,00	100
7	10.801.407	35,00	100
8	10.801.408	40,00	100
9	10.801.409	45,00	100
10	10.801.410	50,00	100
11	10.801.411	55,00	100
12	10.801.412	60,00	100
13	10.801.413	65,00	100
14	10.801.414	70,00	100
15	10.801.415	75,00	100
16	10.801.416	80,00	100
17	10.801.417	85,00	100
18	10.801.418	90,00	100
19	10.801.419	95,00	100
20	10.801.420	100,00	100
21	10.801.421	105,00	100
22	10.801.422	110,00	100
23	10.801.423	115,00	100
24	10.801.424	120,00	100

Allgemeine Daten

Raster	5 mm
Polzahlen	2 - 24



Technische Daten

Klemmbereich	<i>starr / flexibel / AWG</i>		
	0,14 - 2,5 mm ² / 0,14 - 1,5 mm ² / 26 - 14 AWG		
Bemessungsquerschnitt	1,5 mm ²		
Abisolierlänge	6 mm ± 0,5 mm		
Überspannungskategorie	III	III	II
Verschmutzungsgrad	3	2	2
Bemessungsspannung	200 V	320 V	500 V
Bemessungsstoßspannung	4 kV	4 kV	4 kV
Isolationsspannung	250 V nach EN 60998-1		
Bemessungsstrom	16 A		
Leiterplattenbohrung	ø 1,2 mm		
Nenn Drehmoment	0,5 Nm		

Materialdaten

Gehäusematerial	PA, grau, V-0
Kriechstromfestigkeit	CTI ≥ 600
Isolierstoffgruppe	I
Temperaturgrenzen	-40° C bis 100° C
Klemmkörper	Messing, vernickelt
Anschlussbügel	Kupferlegierung, verzinkt
Schraube	M3, Stahl verzinkt, blau passiviert
Lötstift	0,9 x 0,5 mm; Kupferlegierung, verzinkt

Zulassungen

	Strom	Spannung	Gruppe	AWG	Nm
	10	300	B, D	30 - 14	0,51 (1)
	15	300	B	30 - 14	0,51
	15	150	C	30 - 14	0,51
					

(1) 20 A max for factory-wiring applications only

Sonderausführung / Zubehör

- Fortlaufende Nummerierung
- Sonderbeschriftung nach Zeichnung
- Selbstklebende Bezeichnungstreifen BST-5,00
- Rastermaß 10 mm für größere Luft- und Kriechstrecken

Leiterplattenklemme

140-A-121

Schraubanschluss, Drahteführung vertikal zur LP, anrastbar

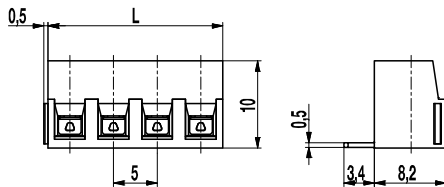

Das WECO Programm mit Liftsystem ist ein kompaktes und vielseitiges Anschlussklemmensystem für Leiterplatten.

Die verschiedenen ein-, zwei-, und dreistöckigen Bauformen, die auch untereinander kombiniert werden können, ermöglichen zuverlässige Anschlußlösungen für viele Anwendungsfälle.

Die durchdachte Serie bietet durchweg hochwertige Klemmtechnik mit Liftsystem bei minimalem Platzbedarf.

Gerade für häufig zu lösende elektrische Verbindungen sind Anschlussklemmen mit Liftsystem besonders geeignet, da bei diesem Prinzip der Klemmkörper mit dem Leiter parallel gegen den Anschlussbügel fährt. Die elektrische Verbindung kann immer wieder problemlos und ohne Materialermüdung gelöst und neu kontaktiert werden. Die Schrauben der Klemmen sind unverlierbar.

Die Klemmen der Serie 140 sind konzipiert als einstöckige Basisversionen im Raster 5 mm für den Leiteranschluss vertikal, parallel oder schräg zur Leiterplatte. Die kompakten Gehäuse sind aus flammwidrigem Polyamid hergestellt und weisen seitliche Rastelemente auf, die ein Verrasten verschiedener Bauformen zu Etagenversionen erlauben.

Artikelnummern

Polzahl	140-A-121	Länge	VPE
2	20.801.402	10,00	250
3	20.801.403	15,00	250
4	20.801.404	20,00	100
5	20.801.405	25,00	100
6	20.801.406	30,00	100
7	20.801.407	35,00	100
8	20.801.408	40,00	100
9	20.801.409	45,00	100
10	20.801.410	50,00	100
11	20.801.411	55,00	100
12	20.801.412	60,00	100
13	20.801.413	65,00	100
14	20.801.414	70,00	100
15	20.801.415	75,00	100
16	20.801.416	80,00	100
17	20.801.417	85,00	100
18	20.801.418	90,00	100
19	20.801.419	95,00	100
20	20.801.420	100,00	100
21	20.801.421	105,00	100
22	20.801.422	110,00	100
23	20.801.423	115,00	100
24	20.801.424	120,00	100

Allgemeine Daten

Raster	5 mm
Polzahlen	2 - 24



Technische Daten

Klemmbereich	starr / flexibel / AWG		
	0,14 - 2,5 mm ² / 0,14 - 1,5 mm ² / 26 - 14 AWG		
Bemessungsquerschnitt	1,5 mm ²		
Abisolierlänge	6 mm ± 0,5 mm		
Überspannungskategorie	III	III	II
Verschmutzungsgrad	3	2	2
Bemessungsspannung	200 V	320 V	500 V
Bemessungsstoßspannung	4 kV	4 kV	4 kV
Isolationsspannung	250 V nach EN 60998-1		
Bemessungsstrom	16 A		
Leiterplattenbohrung	ø 1,2 mm		
Nenn Drehmoment	0,5 Nm		

Materialdaten

Gehäusematerial	PA, grau, V-0
Kriechstromfestigkeit	CTI ≥ 600
Isolierstoffgruppe	I
Temperaturgrenzen	-40°C bis 100°C
Klemmkörper	Messing vernickelt
Anschlussbügel	Kupferlegierung verzinkt
Schraube	M3, Stahl verzinkt, blau passiviert
Lötstift	0,9 x 0,5 mm; Kupferlegierung, verzinkt

Zulassungen

	Strom	Spannung	Gruppe	AWG	Nm
	10	300	B, D	30 - 14	0,51 (1)
	15	300	B	30 - 14	0,51
	15	150	C	30 - 14	0,51
					

(1) 20 A max for factory-wiring applications only

Sonderausführung / Zubehör

- Fortlaufende Nummerierung
- Sonderbeschriftung nach Zeichnung
- Selbstklebende Bezeichnungstreifen BST-5,00
- Rastermaß 10 mm für größere Luft- und Kriechstrecken

Leiterplattenklemme für SMD 140-A-126-SMD

Schraubanschluss, mit Lötflanschen

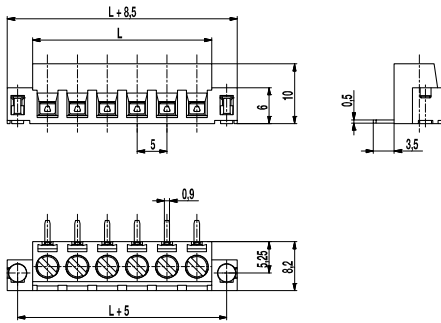

Leiterplattenlayout

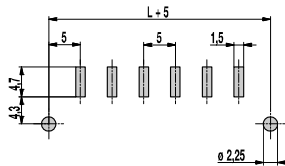

Lotpastendicke: 0,15 - 0,2 mm

Die 2- bis 12-polige Leiterplattenklemme im Raster 5 mm bietet einen Schraubanschluss mit Fahrstuhlprinzip und ist mit unverlierbaren Schrauben M3 ausgestattet. Der Anschlussbügel ist mit der Lötflanke aus einem Stück hergestellt und im Gehäuse fest verrastet. Die Lötflanken sind exakt parallel zur Leiterplatte ausgerichtet und erzeugen nach dem Reflowlöten eine koplanare Verbindung.

An beiden Seiten des Gehäuses befinden sich bewegliche Lötzyliner (floating anchors). Diese sind in Vertikalrichtung beweglich und erzielen dadurch eine 100%ige Koplanarität zwischen Lötpins und Lötzyliner. Die Lötzyliner sind gegenüber der Klemmenmitte nach vorne versetzt, um die Haltekraft dort wirken zu lassen, wo die Leiter angeschlossen werden. Die Kräfteinleitung auf die Anschlusspins wird dadurch deutlich verringert.

Zudem sind die seitlichen Flanschelemente an der Bodenseite mit Abstandshaltern (Stand-offs) ausgerüstet, die eine bessere Luftzirkulation während des Reflow-Lötprozesses und somit ein optimales Lötresultat gewährleisten.

Dieser Artikel ist nur erhältlich im Stangenmagazin oder im T&R. Er ist in der Tape-on-Reel-Verpackung mit einem aufgeklebten Pick Disk ausgestattet, das nach dem Lötprozess leicht entfernt werden kann.

Artikelnummern

Polzahl	140-A-126-SMD	Länge	VPE
2	10.801.632	10,00	784
4	10.801.634	20,00	504
6	10.801.636	30,00	364
8	10.801.638	40,00	280
10	10.801.640	50,00	224
12	10.801.642	60,00	196

weitere Polzahlen auf Anfrage

Allgemeine Daten

Raster	5 mm
Polzahlen	2 - 12
Anwendungsgebiet	Mess-, Steuer- und Regelungstechnik



Technische Daten

Klemmbereich	starr / flexibel / AWG		
	0,14 - 2,5 mm ² / 0,14 - 1,5 mm ² / 26 - 16 AWG		
Bemessungsquerschnitt	1,5 mm ²		
Abisolierlänge	6 mm ± 0,5 mm		
Überspannungskategorie	III	III	II
Verschmutzungsgrad	3	2	2
Bemessungsspannung	200 V	320 V	500 V
Bemessungsstoßspannung	4 kV	4 kV	4 kV
Isolationsspannung	250 V nach EN 60998-1		
Bemessungsstrom	15 A		
Lötverfahren	Reflowlöten		
Neindrehmoment	0,5 Nm		

Materialdaten

Gehäusematerial	PA HT, schwarz, V-0
Kriechstromfestigkeit	CTI ≥ 600
Isolierstoffgruppe	I
Temperaturgrenzen	-40°C bis 150°C; Reflowlötemperatur (Peak) max. 260°C (15-30 s)
Klemmkörper	Messing, vernickelt
Anschlussbügel	Zinnbronze, verzinkt
Schraube	M3, Stahl verzinkt, blau passiviert
Lötstift	0,5 x 0,9 mm; Zinnbronze, verzinkt
Lötzyliner	Messing, verzinkt

Zulassungen

	Strom	Spannung	Gruppe	AWG	Nm
	10	300	B, D	30 - 14	0,51 (1)
	15	300	B	30 - 14	0,51

(1) 20 A max for factory-wiring only

Sonderausführung / Zubehör

- Fortlaufende Nummerierung
- Sonderbeschriftung nach Zeichnung
- Selbstklebende Bezeichnungstreifen BST-5,00

Artikelnummern: Tape-on-Reel

Pole	140-A-126-SMD	Breite Tape	Höhe Gurt	VPE
2	10.801.632.A00	32 mm	13 mm	375
3	10.801.633.A00	56 mm	13 mm	375
4	10.801.634.A00	56 mm	13 mm	375
5	10.801.635.A00	56 mm	13 mm	375
6	10.801.636.A00	56 mm	13 mm	375

weitere Polzahlen auf Anfrage

Leiterplattenklemme für SMD 140-A-SMD

Schraubanschluss, mit Verdrehenschutz

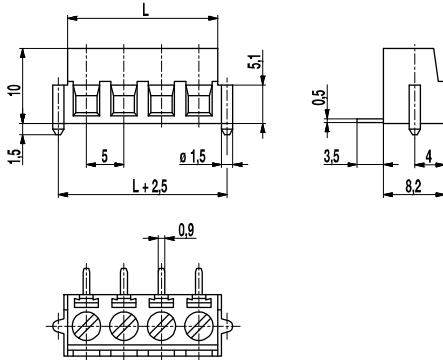

Leiterplattenlayout

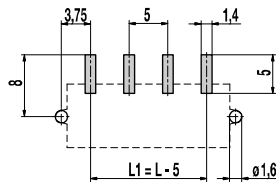

Lotpastendicke: 0,15 - 0,2 mm

Die 2- bis 12-polige Leiterplattenklemme im Raster 5,0 mm bietet einen Schraubanschluss mit Fahrstuhlprinzip und ist mit unverlierbaren Schrauben M3 ausgestattet. Der Anschlussbügel ist mit der Lötflanke aus einem Stück hergestellt und im Gehäuse fest verrastet. Die Lötflanken sind exakt parallel zur Leiterplatte ausgerichtet und erzeugen nach dem Reflowlöten eine koplanare Verbindung. Die Gehäuse aus hitzebeständigem Thermoplast sind mit seitlichen Kunststoffzapfen als Fixier- und Verdrehungsschutzelementen ausgerüstet.

Dieser Artikel ist nur erhältlich im Stangenmagazin oder im T&R. Er ist in der Tape-on-Reel-Verpackung mit einem aufgeklebten Pick Disk ausgestattet, das nach dem Lötprozess leicht entfernt werden kann.

Artikelnummern

Polzahl	140-A-SMD	Länge	VPE
2	10.801.602	10,00	1036
3	10.801.603	15,00	756
4	10.801.604	20,00	588
5	10.801.605	25,00	504
6	10.801.606	30,00	420
7	10.801.607	35,00	364
8	10.801.608	40,00	308
9	10.801.609	45,00	280
10	10.801.610	50,00	252
11	10.801.611	55,00	224
12	10.801.612	60,00	224

Allgemeine Daten

Raster	5 mm
Polzahlen	2 - 12



Technische Daten

Klemmbereich	<i>starr / flexibel / AWG</i> 0,14 - 2,5 mm ² / 0,14 - 1,5 mm ² / 26 - 16 AWG		
Bemessungsquerschnitt	1,5 mm ²		
Abisolierlänge	6 mm ± 0,5 mm		
Überspannungskategorie	III	III	II
Verschmutzungsgrad	3	2	2
Bemessungsspannung	200 V	320 V	50 V
Bemessungsstoßspannung	4 kV	4 kV	4 kV
Isolationsspannung	250 V nach EN 60998-1		
Bemessungsstrom	15 A		
Lötverfahren	Reflowlöten		
Nenn Drehmoment	0,5 Nm		

Materialdaten

Gehäusematerial	PA HT, schwarz, V-0
Kriechstromfestigkeit	CTI ≥ 600
Isierstoffgruppe	I
Temperaturgrenzen	-40°C bis 150°C; Reflowlötemperatur (Peak) max. 260°C (15-30 s)
Klemmkörper	Messing, vernickelt
Anschlussbügel	Zinnbronze, verzinkt
Schraube	M3, Stahl verzinkt, blau passiviert
Lötstift	0,5 x 0,9 mm; Zinnbronze, verzinkt

Zulassungen

	Strom	Spannung	Gruppe	AWG	Nm
	10	300	B, D	30 - 14	0,51 (1)
	15	300	B	30 - 14	0,51

(1) 20 A max for factory-wiring applications only.

Sonderausführung / Zubehör

- Fortlaufende Nummerierung
- Sonderbeschriftung nach Zeichnung
- Selbstklebende Bezeichnungstreifen BST-5,00
- Ausführungen ohne Verdrehenschutz oder mit anderen Befestigungsflanschen

Artikelnummern: Tape-on-Reel

Pole	140-A-SMD	Breite Tape	Höhe Gurt	VPE
2	10.801.602.A00	32 mm	13 mm	375

weitere Polzahlen auf Anfrage

Leiterplattenklemme

140-B-111

Schraubanschluss, anrastbar, erhöhte Version

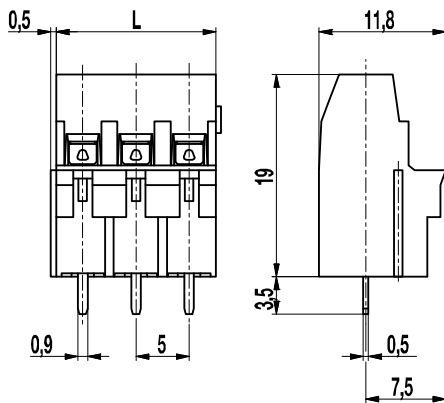

Das WECO Programm mit Liftsystem ist ein kompaktes und vielseitiges Anschlussklemmsystem für Leiterplatten.

Die verschiedenen ein-, zwei-, und dreistöckigen Bauformen, die auch untereinander kombiniert werden können, ermöglichen zuverlässige Anschlußlösungen für viele Anwendungsfälle.

Die durchdachte Serie bietet durchweg hochwertige Klemmtechnik mit Liftsystem bei minimalem Platzbedarf.

Gerade für häufig zu lösende elektrische Verbindungen sind Anschlussklemmen mit Liftsystem besonders geeignet, da bei diesem Prinzip der Klemmkörper mit dem Leiter parallel gegen den Anschlussbügel fährt. Die elektrische Verbindung kann immer wieder problemlos und ohne Materialermüdung gelöst und neu kontaktiert werden. Die Schrauben der Klemmen sind unverlierbar.

Die Klemmen der Serie 140 (Minilift) sind konzipiert als hohe einstöckige Basisversionen im Raster 5 mm für den Leiteranschluss vertikal, parallel oder schräg zur Leiterplatte.

Die kompakten Gehäuse sind aus flammwidrigem Polyamid hergestellt und weisen seitliche Rastelemente auf, die ein Verknüpfen der 2- bzw. 3-poligen Klemmen zu beliebigen Polzahlen sowie die Verrastung verschiedener Bauformen (Minilift, Midilift und Multilift) zu Etagenversionen erlauben.

Als Einzelklemme ragt bei diesen erhöhten Versionen der Klemmraum z.B. über davorliegende Bauteile oder Gehäusekanten. Weiterhin können diese Klemmleisten auf Leiterplatten eingesetzt werden, die zum Vergießen vorgesehen sind.

Artikelnummern

Polzahl	140-B-111	Länge	VPE
2	10.801.472	10,00	200
3	10.801.473	15,00	200

Allgemeine Daten

Raster	5 mm
Polzahlen	2 + 3
Verwendbar mit	Leiterplattenklemme 140-A-111
Zusatzinformationen	In Verbindung mit 140-A-111 als Etagenausführung; siehe 140-B-151/-153



Technische Daten

Klemmbereich	starr / flexibel / AWG
	0,14 - 1,5 mm ² / 0,14 - 1,5 mm ² / 26 - 16 AWG
Bemessungsquerschnitt	1,5 mm ²
Abisolierlänge	6 mm
Überspannungskategorie	III
Verschmutzungsgrad	3
Bemessungsspannung	200 V
Bemessungsstoßspannung	4 kV
Isolationsspannung	250 V nach EN 60998-1
Bemessungsstrom	16 A
Leiterplattenbohrung	ø 1,2 mm
Nenn Drehmoment	0,5 Nm

Materialdaten

Gehäusematerial	PA, grau, V-0
Kriechstromfestigkeit	CTI ≥ 600
Isolierstoffgruppe	I
Temperaturgrenzen	-40°C bis 100°C
Klemmkörper	Messing, vernickelt
Anschlussbügel	Kupferlegierung, verzinkt
Schraube	M3, Stahl verzinkt, blau passiviert
Lötstift	0,9 x 0,5 mm; Kupferlegierung, verzinkt

Zulassungen

	Strom	Spannung	Gruppe	AWG	Nm
	10	300	B, D	30 - 14	0,51 (1)
	15	300	B	30 - 14	0,51
	15	150	C	30 - 14	0,51
					

(1) 20 A max for factory-wiring applications only

Sonderausführung / Zubehör

- Fortlaufende Nummerierung
- Sonderbeschriftung nach Zeichnung
- Selbstklebende Bezeichnungstreifen BST-5,00
- Rastermaß 10 mm für größere Luft- und Kriechstrecken
- Zu größeren Polzahlen aneinandergereihte Klemmleisten

Leiterplattenklemme

140-B-151/-153

Schraubanschluss, anrastbar, Etagenausführung



140-B-151 140-B-153

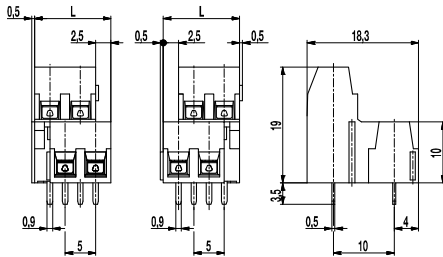

Das WECO Programm mit Liftsystem ist ein kompaktes und vielseitiges Anschlussklemmensystem für Leiterplatten.

Die verschiedenen ein-, zwei-, und dreistöckigen Bauformen, die auch untereinander kombiniert werden können, ermöglichen zuverlässige Anschlußlösungen für viele Anwendungsfälle.

Die durchdachte Serie bietet durchweg hochwertige Klemmtechnik mit Liftsystem bei minimalem Platzbedarf.

Gerade für häufig zu lösende elektrische Verbindungen sind Anschlussklemmen mit Liftsystem besonders geeignet, da bei diesem Prinzip der Klemmkörper mit dem Leiter parallel gegen den Anschlussbügel fährt. Die elektrische Verbindung kann immer wieder problemlos und ohne Materialermüdung gelöst und neu kontaktiert werden. Die Schrauben der Klemmen sind unverlierbar.

Die Klemmen der Serie 140 sind konzipiert als hohe einstöckige Basisversionen im Raster 5 mm für den Leiteranschluß vertikal, parallel oder schräg zur Leiterplatte.

Die kompakten Gehäuse sind aus flammwidrigem Polyamid hergestellt und weisen seitlich Rastelemente auf, die ein Verknüpfen der 2- bzw. 3-poligen Klemmen zu beliebigen Polzahlen sowie die Verrastung verschiedener Bauformen zu Etagenausführungen erlauben.

Artikelnummern

Polzahl	140-B-151	140-B-153	Länge	VPE
4	30.801.472	40.801.472	12,50	100
6	30.801.473	40.801.473	17,50	100

Allgemeine Daten

Raster	5 mm
Polzahlen	4 + 6
Zusatzinformationen	Die Etagenausführungen bieten eine erhöhte Anschlußdichte. Die Anschlußstellen sind durch den Versatz der einzelnen Klemmreihen gut zugänglich.
Hinweis für Bestellung:	...151: vordere Klemme nach rechts versetzt ...153: vordere Klemme nach links versetzt



Technische Daten

Klemmbereich	starr / flexibel / AWG
	0,14 - 1,5 mm ² / 0,14 - 1,5 mm ² / 26 - 16 AWG
Bemessungsquerschnitt	1,5 mm ²
Abisolierlänge	6 mm
Überspannungskategorie	III
Verschmutzungsgrad	3
Bemessungsspannung	200 V
Bemessungsstoßspannung	4 kV
Isolationsspannung	250 V nach EN 60998-1
Bemessungsstrom	16 A
Leiterplattenbohrung	ø 1,2 mm
Neindrehmoment	0,5 Nm

Materialdaten

Gehäusematerial	PA, grau, V-0
Kriechstromfestigkeit	CTI ≥ 600
Isolierstoffgruppe	I
Temperaturgrenzen	-40°C bis 100°C
Klemmkörper	Messing, vernickelt
Anschlussbügel	Kupferlegierung, verzinkt
Schraube	M3, Stahl verzinkt, blau passiviert
Lötstift	0,9 x 0,5 mm; Kupferlegierung, verzinkt

Zulassungen

	Strom	Spannung	Gruppe	AWG	Nm
	10	300	B, D	30 - 14	0,51 (1)
	15	300	B	30 - 14	0,51
	15	150	C	30 - 14	0,51
					

(1) 20 A max for factory-wiring applications only

Sonderausführung / Zubehör

- Fortlaufende Nummerierung
- Sonderbeschriftung nach Zeichnung
- Selbstklebende Bezeichnungstreifen BST-5,00
- Rastermaß 10 mm für größere Luft- und Kriechstrecken
- Zu größeren Polzahlen aneinandergereihte Klemmleisten

Leiterplattenklemme

140-C-111

Schraubanschluss 45°-Winkel zur LP, anrastbar

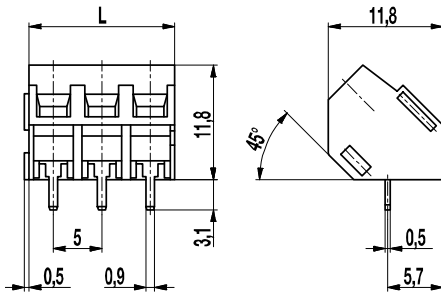

Das WECO Programm mit Liftsystem ist ein kompaktes und vielseitiges Anschlussklemmensystem für Leiterplatten.

Die verschiedenen ein-, zwei-, und dreistöckigen Bauformen, die auch untereinander kombiniert werden können, ermöglichen zuverlässige Anschlußlösungen für viele Anwendungsfälle.

Die durchdachte Serie bietet durchweg hochwertige Klemmtechnik mit Liftsystem bei minimalem Platzbedarf.

Gerade für häufig zu lösende elektrische Verbindungen sind Anschlussklemmen mit Liftsystem besonders geeignet, da bei diesem Prinzip der Klemmkörper mit dem Leiter parallel gegen den Anschlussbügel fährt. Die elektrische Verbindung kann immer wieder problemlos und ohne Materialermüdung gelöst und neu kontaktiert werden. Die Schrauben der Klemmen sind unverlierbar.

Die Klemmen der Serie 140 sind konzipiert als einstöckige Basisversionen im Raster 5 mm für den Leiteranschluss vertikal, parallel oder schräg zur Leiterplatte.

Die kompakten Gehäuse sind aus flammwidrigem Polyamid hergestellt und weisen seitlich Rastelemente auf, die ein Verknüpfen der Klemmen zu Reihen mit beliebigen Polzahlen erlauben.

Artikelnummern

Polzahl	140-C-111	Länge	VPE
2	10.801.502	10,00	250
3	10.801.503	15,00	250
4	10.801.504	20,00	200
5	10.801.505	25,00	100
6	10.801.506	30,00	100
7	10.801.507	35,00	100
8	10.801.508	40,00	100
9	10.801.509	45,00	100
10	10.801.510	50,00	100
11	10.801.511	55,00	100
12	10.801.512	60,00	100
13	10.801.513	65,00	100
14	10.801.514	70,00	100
15	10.801.515	75,00	100
16	10.801.516	80,00	100
17	10.801.517	85,00	100
18	10.801.518	90,00	100
19	10.801.519	95,00	100
20	10.801.520	100,00	100
21	10.801.521	105,00	100
22	10.801.522	110,00	100
23	10.801.523	115,00	100
24	10.801.524	120,00	100

Allgemeine Daten

Raster	5 mm
Polzahlen	2 - 24
Zusatzinformationen	Die Schrägversion ist besonders für den Einsatz mitten auf der Platine oder in mehreren Reihen dicht hintereinander geeignet.



Technische Daten

Klemmbereich	<i>starr / flexibel / AWG</i>
	0,14 - 1,5 mm ² / 0,14 - 1,5 mm ² / 26 - 16 AWG
Bemessungsquerschnitt	1,5 mm ²
Abisolierlänge	6 mm
Überspannungskategorie	III
Verschmutzungsgrad	3
Bemessungsspannung	200 V
Bemessungsstoßspannung	4 kV
Isolationsspannung	250 V nach EN 60998-1
Bemessungsstrom	16 A
Leiterplattenbohrung	ø 1,2 mm
Nenn Drehmoment	0,5 Nm

Materialdaten

Gehäusematerial	PA, grau, V-0
Kriechstromfestigkeit	CTI ≥ 600
Isolierstoffgruppe	I
Temperaturgrenzen	-40°C bis 100°C
Klemmkörper	Messing, vernickelt
Anschlussbügel	Kupferlegierung, verzinkt
Schraube	M3, Stahl verzinkt, blau passiviert
Lötstift	0,9 x 0,5 mm; Kupferlegierung, verzinkt

Zulassungen

	Strom	Spannung	Gruppe	AWG	Nm
	10	300	B, D	30 - 14	0,51 (1)
	15	300	B	30 - 14	0,51
	15	150	C	30 - 14	0,51



(1) 20 A max for factory-wiring applications only

Sonderausführung / Zubehör

- Fortlaufende Nummerierung
- Sonderbeschriftung nach Zeichnung
- Selbstklebende Bezeichnungstreifen BST-5,00
- Rastermaß 10 mm für größere Luft- und Kriechstrecken
- Zu größeren Polzahlen aneinandergereihte Klemmleisten

Leiterplattenklemme

140-E-111

Schraubanschluss, anrastbar, Hochversion

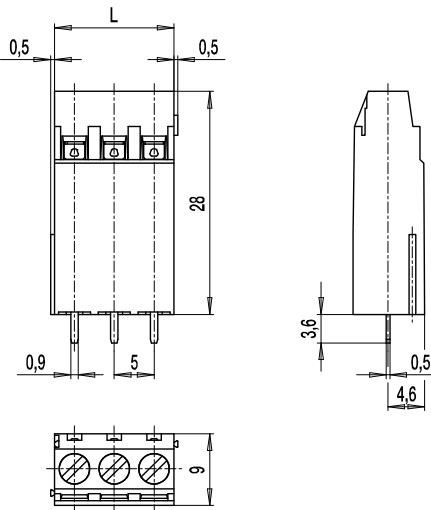

Die elektrische Verbindung kann immer wieder problemlos und ohne Materialermüdung gelöst und neu kontaktiert werden. Die Schrauben der Klemmen sind unverlierbar.

Die Klemmen der Serie 140 sind konzipiert als hohe einstöckige Basisversionen im Raster 5 mm für den Leiteranschluß vertikal, parallel oder schräg zur Leiterplatte.

Die kompakten Gehäuse sind aus flammwidrigem Polyamid hergestellt und weisen seitlich Rastelemente auf, die ein Verknüpfen der 2- bzw. 3-poligen Klemmen zu beliebigen Polzahlen sowie die Verrastung verschiedener Bauformen zu Etagenversionen erlauben.

Als Einzelklemme ragt bei dieser Hochversion der Klemmraum z.B. über davorliegende Bauteile oder Gehäusekanten. Weiterhin können diese Klemmleisten auf Leiterplatten eingesetzt werden, die zum Vergießen vorgesehen sind.

Artikelnummern

Polzahl	140-E-111	Länge	VPE
2	10.801.482	10,00	100
3	10.801.483	15,00	100

Allgemeine Daten

Raster	5 mm
Polzahlen	2 + 3



Technische Daten

Klemmbereich	<i>starr / flexibel / AWG</i>	
	0,14 - 1,5 mm ² / 0,14 - 1,5 mm ² / 26 - 16 AWG	
Bemessungsquerschnitt	1,5 mm ²	
Abisolierlänge	6 mm	
Überspannungskategorie	III	
Verschmutzungsgrad	3	
Bemessungsspannung	200 V	
Bemessungsstoßspannung	4 kV	
Isolationsspannung	250 V nach EN 60998-1	
Bemessungsstrom	16 A	
Leiterplattenbohrung	ø 1,2 mm	
Nenn Drehmoment	0,5 Nm	

Materialdaten

Gehäusematerial	PA, grau, V-0
Kriechstromfestigkeit	CTI ≥ 600
Isolierstoffgruppe	I
Temperaturgrenzen	-40°C bis 100°C
Klemmkörper	Messing, vernickelt
Anschlussbügel	Kupferlegierung, verzinkt
Schraube	M3, Stahl verzinkt, blau passiviert
Lötstift	0,9 x 0,5 mm; Kupferlegierung, verzinkt

Zulassungen

	Strom	Spannung	Gruppe	AWG	Nm
	10	300	B,D	30 - 14	0,51 (1)
	15	300	B	30 - 14	0,51
	15	150	C	30 - 14	0,51
					

(1) 20 A max for factory-wiring applications only

Sonderausführung / Zubehör

- Fortlaufende Nummerierung
- Sonderbeschriftung nach Zeichnung
- Selbstklebende Bezeichnungstreifen BST-5,00
- Rastermaß 10 mm für größere Luft- und Kriechstrecken
- Zu größeren Polzahlen aneinandergereihte Klemmleisten

Leiterplattenklemme

140-E-253

Schraubanschluss, anrastbar, hohe Etagenausführung

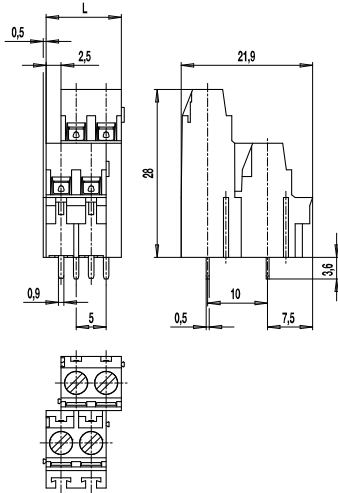

Das WECO Programm mit Liftsystem ist ein kompaktes und vielseitiges Anschlussklemmsystem für Leiterplatten.

Die verschiedenen ein-, zwei-, und dreistöckigen Bauformen, die auch untereinander kombiniert werden können, ermöglichen zuverlässige Anschlußlösungen für viele Anwendungsfälle.

Die durchdachte Serie bietet durchweg hochwertige Klemmtechnik mit Liftsystem bei minimalem Platzbedarf.

Gerade für häufig zu lösende elektrische Verbindungen sind Anschlussklemmen mit Liftsystem besonders geeignet, da bei diesem Prinzip der Klemmkörper mit dem Leiter parallel gegen den Anschlussbügel fährt. Die elektrische Verbindung kann immer wieder problemlos und ohne Materialermüdung gelöst und neu kontaktiert werden. Die Schrauben der Klemmen sind unverlierbar.

Die Klemmen der Serie 140-E-253 sind konzipiert als zweistöckige Basisversion im Raster 5 mm für den Leiteranschluss parallel zur Leiterplatte.

Die kompakten Gehäuse sind aus flammwidrigem Polyamid hergestellt und weisen seitlich Rastelemente auf, die ein Verknüpfen der 2- bzw. 3-poligen Klemmen zu beliebigen Polzahlen sowie die Verrastung verschiedener Bauformen zu Etagenausführungen erlauben.

Die Etagenausführungen bieten eine erhöhte Anschlußdichte. Die Anschlußstellen sind durch den Versatz der einzelnen Klemmreihen gut zugänglich. Weiterhin können diese Klemmleisten auf Leiterplatten eingesetzt werden, die zum Vergeben vorgesehen sind.

In Verbindung mit 140-A-111:

140-E-253 + 140-A-111 versetzt nach rechts = 140-E-271, weitere Informationen dort.

140-E-253 + 140-A-111 versetzt nach links = 140-E-273, weitere Informationen dort.

Artikelnummern

Polzahl	140-E-253	Länge	VPE
4	10.801.494	12,50	100
6	10.801.496	17,50	100

Allgemeine Daten

Raster	5 mm
Polzahlen	4 + 6
Verwendbar mit	Leiterplattenklemme 140-A-111





Technische Daten

Klemmbereich	<i>starr / flexibel / AWG</i>
	0,14 - 1,5 mm ² / 0,14 - 1,5 mm ² / 26 - 16 AWG
Bemessungsquerschnitt	1,5 mm ²
Abisolierlänge	6 mm
Überspannungskategorie	III
Verschmutzungsgrad	3
Bemessungsspannung	200 V
Bemessungsstoßspannung	4 kV
Isolationsspannung	250 V nach EN 60998-1
Bemessungsstrom	16 A
Leiterplattenbohrung	ø 1,2 mm
Nenn Drehmoment	0,5 Nm

Materialdaten

Gehäusematerial	PA, grau, V-0
Kriechstromfestigkeit	CTI ≥ 600
Isolierstoffgruppe	I
Temperaturgrenzen	-40°C bis 100°C
Klemmkörper	Messing, vernickelt
Anschlussbügel	Kupferlegierung, verzinkt
Schraube	M3, Stahl verzinkt, blau passiviert
Lötstift	0,9 x 0,5 mm; Kupferlegierung, verzinkt

Zulassungen

	Strom	Spannung	Gruppe	AWG	Nm
	10	300	B, D	30 - 14	0,51 (1)
	15	300	B	30 - 14	0,51
	15	150	C	30 - 14	0,51
					

(1) 20 A max for factory-wiring applications only

Sonderausführung / Zubehör

- Fortlaufende Nummerierung
- Sonderbeschriftung nach Zeichnung
- Selbstklebende Bezeichnungsstreifen BST-5,00
- Rastermaß 10 mm für größere Luft- und Kriechstrecken
- Zu größeren Polzahlen aneinandergereihte Klemmleisten

Leiterplattenklemme

140-E-271/-273

Schraubanschluss, anrastbar, Dreistockausführung



140-E-271 140-E-273

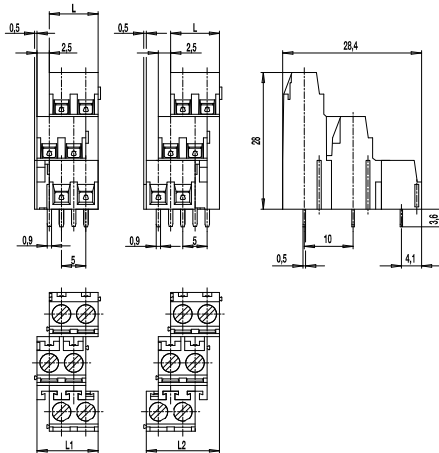

$$L1 = L + 2,5 \text{ mm}$$

$$L2 = L + 5 \text{ mm}$$

Das WECO Programm mit Liftsystem ist ein kompaktes und vielseitiges Anschlussklemmsystem für Leiterplatten.

Die verschiedenen ein-, zwei-, und dreistöckigen Bauformen, die auch untereinander kombiniert werden können, ermöglichen zuverlässige Anschlußlösungen für viele Anwendungsfälle.

Die durchdachte Serie bietet durchweg hochwertige Klemmtechnik mit Liftsystem bei minimalem Platzbedarf.

Gerade für häufig zu lösende elektrische Verbindungen sind Anschlussklemmen mit Liftsystem besonders geeignet, da bei diesem Prinzip der Klemmkörper mit dem Leiter parallel gegen den Anschlussbügel fährt. Die elektrische Verbindung kann immer wieder problemlos und ohne Materialermüdung gelöst und neu kontaktiert werden. Die Schrauben der Klemmen sind unverlierbar.

Die Klemmen der Serie 140 sind konzipiert als hohe einstückige Basisversionen im Raster 5 mm für den Leiteranschluss vertikal, parallel oder schräg zur Leiterplatte.

Die kompakten Gehäuse sind aus flammwidrigem Polyamid hergestellt und weisen seitliche Rastelemente auf, die ein Verknüpfen der 2- bzw. 3-poligen Klemmen zu beliebigen Polzahlen sowie die Verrastung verschiedener Bauformen zu Etageausführungen erlauben.

Die Dreistockausführungen bieten höchste Anschlußdichte. Die Anschlußstellen sind durch den Versatz der einzelnen Klemmreihen gut zugänglich.

Artikelnummern

Polzahl	140-E-271	140-E-273	Länge	VPE
6	30.801.402	40.801.402	10,00	100
9	30.801.403	40.801.403	15,00	100

Allgemeine Daten

Raster	5 mm
Polzahlen	6 + 9
Zusatzinformationen	Hinweis zur Bestellung: ..-271: vorderste Reihe nach rechts versetzt ..-273: vorderste Reihe nach links versetzt





Technische Daten

Klemmbereich	starr / flexibel / AWG
	0,14 - 1,5 mm ² / 0,14 - 1,5 mm ² / 26 - 16 AWG
Bemessungsquerschnitt	1,5 mm ²
Abisolierlänge	6 mm
Überspannungskategorie	III
Verschmutzungsgrad	3
Bemessungsspannung	200 V
Bemessungsstoßspannung	4 kV
Isolationsspannung	250 V nach EN 60998-1
Bemessungsstrom	16 A
Leiterplattenbohrung	ø 1,2 mm
Nenn Drehmoment	0,5 Nm

Materialdaten

Gehäusematerial	PA, grau, V-0
Kriechstromfestigkeit	CTI ≥ 600
Isolierstoffgruppe	I
Temperaturgrenzen	-40°C bis 100°C
Klemmkörper	Messing, vernickelt
Anschlussbügel	Kupferlegierung, verzinkt
Schraube	M3, Stahl verzinkt, blau passiviert
Lötstift	0,9 x 0,5 mm; Kupferlegierung, verzinkt

Zulassungen

	Strom	Spannung	Gruppe	AWG	Nm
	10	300	B, D	30-14	0,51 (1)
	15	300	B	30-14	0,51
	15	150	C	30-14	0,51
					

(1) 20 A max for factory-wiring applications only

Sonderausführung / Zubehör

- Fortlaufende Nummerierung
- Sonderbeschriftung nach Zeichnung
- Selbstklebende Bezeichnungsstreifen BST-5,00
- Rastermaß 10 mm für größere Luft- und Kriechstrecken
- Zu größeren Polzahlen aneinandergereihte Klemmleisten

Leiterplattenklemme

145-A-111

Schraubanschluss, anrastbar

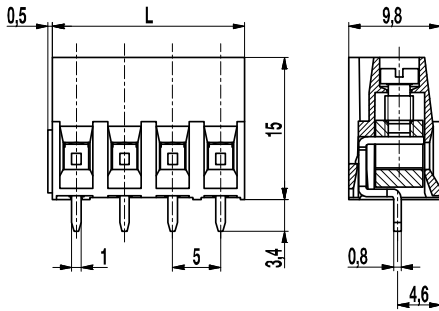

Für häufig zu lösende elektrische Verbindungen sind Anschlussklemmen mit Liftsystem (Fahrstuhlprinzip) besonders geeignet, da bei diesem Prinzip der Klemmkörper mit dem Leiter parallel gegen den Anschlussbügel fährt. Somit lassen sich auch dünnste Anschlussleiter sicher klemmen und unabhängig vom Leiterquerschnitt größte Kontaktkräfte pro Kontaktfläche erzielen.

Die Schrauben der Klemmen sind unverlierbar.

Die Klemmen der Serie 145 sind konzipiert als einstöckige Basisversionen im Raster 5,0 mm für einen vertikal, parallel oder schräg zur Leiterplatte verlaufenden Leiteranschluss.

Alle Ausführungen weisen seitlich Rastelemente auf, die ein Verrasten zu längeren Klemmreihen erlauben.

Artikelnummern

Polzahl	145-A-111	Länge	VPE
2	10.805.402	10,00	250
3	10.805.403	15,00	250
4	10.805.404	20,00	200
5	10.805.405	25,00	100
6	10.805.406	30,00	100
7	10.805.407	35,00	100
8	10.805.408	40,00	100
9	10.805.409	45,00	100
10	10.805.410	50,00	100
11	10.805.411	55,00	100
12	10.805.412	60,00	100
13	10.805.413	65,00	100
14	10.805.414	70,00	100
15	10.805.415	75,00	100
16	10.805.416	80,00	100
17	10.805.417	85,00	100
18	10.805.418	90,00	100
19	10.805.419	95,00	100
20	10.805.420	100,00	100
21	10.805.421	105,00	100
22	10.805.422	110,00	100
23	10.805.423	115,00	100
24	10.805.424	120,00	100

Allgemeine Daten

Raster	5 mm
Polzahlen	2 - 24



Technische Daten

Klemmbereich	<i>starr / flexibel / AWG</i>		
	0,14 - 4 mm ² / 0,14 - 2,5 mm ² / 26 - 14 AWG		
Bemessungsquerschnitt	2,5 mm ²		
Abisolierlänge	7 mm ± 0,5 mm		
Überspannungskategorie	III	III	II
Verschmutzungsgrad	3	2	2
Bemessungsspannung	250 V	320 V	630 V
Bemessungsstoßspannung	4 kV	4 kV	4 kV
Isolationsspannung	250 V nach EN 60998-1		
Bemessungsstrom	24 A		
Leiterplattenbohrung	ø 1,4 mm		
Nenn Drehmoment	0,5 Nm		

Materialdaten

Gehäusematerial	PA, grau, V-0
Kriechstromfestigkeit	CTI ≥ 600
Isolierstoffgruppe	I
Temperaturgrenzen	-40°C bis 100°C
Klemmkörper	Messing, vernickelt
Anschlussbügel	Kupferlegierung, verzinkt
Schraube	M3, Stahl verzinkt, blau passiviert
Lötstift	1,0 x 0,8 mm; Kupferlegierung, verzinkt

Zulassungen

	Strom	Spannung	Gruppe	AWG	Nm
	20	300	B	26 - 12	0,51
	10	300	D	26 - 12	0,51
	20	300	B	26 - 12	0,51
	10	300	D, E	26 - 12	0,51
					

Sonderausführung / Zubehör

- Fortlaufende Nummerierung
- Sonderbeschriftung nach Zeichnung
- Selbstklebende Bezeichnungstreifen BST-5,00
- Teilbestückte Ausführungen

Leiterplattenklemme

145-A-121

Schraubanschluss, Drahteführung vertikal zur LP, anrastbar

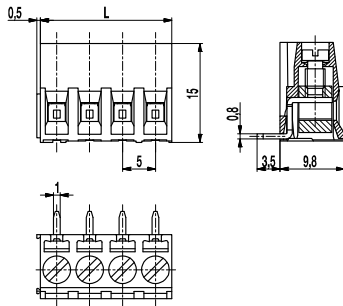

Für häufig zu lösende elektrische Verbindungen sind Anschlussklemmen mit Liftsystem (Fahrstuhlprinzip) besonders geeignet, da bei diesem Prinzip der Klemmkörper mit dem Leiter parallel gegen den Anschlussbügel fährt. Somit lassen sich auch dünnste Anschlussleiter sicher klemmen und unabhängig vom Leiterquerschnitt größte Kontaktkräfte pro Kontaktfläche erzielen.

Die Schrauben der Klemmen sind unverlierbar.

Die Klemmen der Serie 145 sind konzipiert als einstöckige Basisversionen im Raster 5,0 mm für einen vertikal, parallel oder schräg zur Leiterplatte verlaufenden Leiteranschluss.

Alle Ausführungen weisen seitlich Rastelemente auf, die ein Verrasten zu längeren Klemmreihen erlauben.

Artikelnummern

Polzahl	145-A-121	Länge	VPE
2	20.805.402	10,00	250
3	20.805.403	15,00	250
4	20.805.404	20,00	200
5	20.805.405	25,00	100
6	20.805.406	30,00	100
7	20.805.407	35,00	100
8	20.805.408	40,00	100
9	20.805.409	45,00	100
10	20.805.410	50,00	100
11	20.805.411	55,00	100
12	20.805.412	60,00	100
13	20.805.413	65,00	100
14	20.805.414	70,00	100
15	20.805.415	75,00	100
16	20.805.416	80,00	100
17	20.805.417	85,00	100
18	20.805.418	90,00	100
19	20.805.419	95,00	100
20	20.805.420	100,00	100
21	20.805.421	105,00	100
22	20.805.422	110,00	100
23	20.805.423	115,00	100
24	20.805.424	120,00	100

Allgemeine Daten

Raster	5 mm
Polzahlen	2 - 24



Technische Daten

Klemmbereich	<i>starr / flexibel / AWG</i>		
	0,14 - 4 mm ² / 0,14 - 2,5 mm ² / 26 - 14 AWG		
Bemessungsquerschnitt	2,5 mm ²		
Abisolierlänge	7 mm ± 0,5 mm		
Überspannungskategorie	III	III	II
Verschmutzungsgrad	3	2	2
Bemessungsspannung	250 V	320 V	630 V
Bemessungsstoßspannung	4 kV	4 kV	4 kV
Isolationsspannung	250 V nach EN 60998-1		
Bemessungsstrom	24 A		
Leiterplattenbohrung	ø 1,4 mm		
Nenn Drehmoment	0,5 Nm		

Materialdaten

Gehäusematerial	PA, grau, V-0
Kriechstromfestigkeit	CTI ≥ 600
Isolierstoffgruppe	I
Temperaturgrenzen	-40°C bis 100°C
Klemmkörper	Messing, vernickelt
Anschlussbügel	Kupferlegierung, verzinkt
Schraube	M3, Stahl verzinkt, blau passiviert
Lötstift	1,0 x 0,8 mm; Kupferlegierung, verzinkt

Zulassungen

	Strom	Spannung	Gruppe	AWG	Nm
	20	300	B	26 - 12	0,51
	10	300	D	26 - 12	0,51
	20	300	B	26 - 12	0,51
	10	300	D, E	26 - 12	0,51
					

Sonderausführung / Zubehör

- Fortlaufende Nummerierung
- Sonderbeschriftung nach Zeichnung
- Selbstklebende Bezeichnungstreifen BST-5,00
- Teilbestückte Ausführungen

Leiterplattenklemme

145-C-111

Schraubanschluss 45°-Winkel zur LP, anrastbar, mit Prüfloch

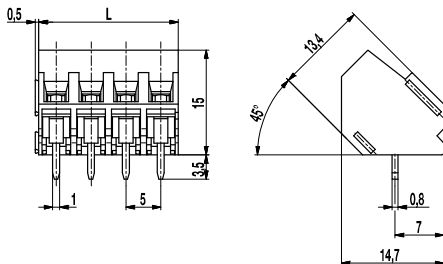

Für häufig zu lösende elektrische Verbindungen sind Anschlussklemmen mit Liftsystem (Fahrstuhlprinzip) besonders geeignet, da bei diesem Prinzip der Klemmkörper mit dem Leiter parallel gegen den Anschlussbügel fährt. Somit lassen sich auch dünnste Anschlussleiter sicher klemmen und unabhängig vom Leiterquerschnitt größte Kontaktkräfte pro Kontaktfläche erzielen.

Die Schrauben der Klemmen sind unverlierbar.

Die Klemmen der Serie 145-C sind konzipiert als einstöckige Basisversionen im Raster 5,0 mm für einen schräg zur Leiterplatte verlaufenden Leiteranschluss.

Alle Ausführungen weisen seitlich Rastelemente auf, die ein Verrasten zu längeren Klemmreihen erlauben.

Artikelnummern

Polzahl	145-C-111	Länge	VPE
2	10.805.502	10,00	250
3	10.805.503	15,00	250
4	10.805.504	20,00	200
5	10.805.505	25,00	100
6	10.805.506	30,00	100
7	10.805.507	35,00	100
8	10.805.508	40,00	100
9	10.805.509	45,00	100
10	10.805.510	50,00	100
11	10.805.511	55,00	100
12	10.805.512	60,00	100
13	10.805.513	65,00	100
14	10.805.514	70,00	100
15	10.805.515	75,00	100
16	10.805.516	80,00	100
17	10.805.517	85,00	100
18	10.805.518	90,00	100
19	10.805.519	95,00	100
20	10.805.520	100,00	100
21	10.805.521	105,00	100
22	10.805.522	110,00	100
23	10.805.523	115,00	100
24	10.805.524	120,00	100

Allgemeine Daten

Raster	5 mm
Polzahlen	2 - 24



Technische Daten

Klemmbereich	<i>starr / flexibel / AWG</i>
	0,14 - 4 mm ² / 0,14 - 2,5 mm ² / 26 - 14 AWG
Bemessungsquerschnitt	2,5 mm ²
Abisolierlänge	7 mm
Überspannungskategorie	III
Verschmutzungsgrad	3
Bemessungsspannung	250 V
Bemessungsstoßspannung	4 kV
Isolationsspannung	250 V nach EN 60998-1
Bemessungsstrom	24 A
Leiterplattenbohrung	ø 1,4 mm
Nenn Drehmoment	0,5 Nm

Materialdaten

Gehäusematerial	PA, grau, V-0
Kriechstromfestigkeit	CTI ≥ 600
Isolierstoffgruppe	I
Temperaturgrenzen	-40°C bis 100°C
Klemmkörper	Messing, vernickelt
Anschlussbügel	Kupferlegierung, verzinkt
Schraube	M3, Stahl verzinkt, blau passiviert
Lötstift	1,0 x 0,8 mm; Kupferlegierung, verzinkt

Zulassungen

	Strom	Spannung	Gruppe	AWG	Nm
	20	300	B	26 - 12	0,51
	10	300	D	26 - 12	0,51
	20	300	B	26 - 12	0,51
	10	300	D,E	26 - 12	0,51
					

Sonderausführung / Zubehör

- Fortlaufende Nummerierung
- Sonderbeschriftung nach Zeichnung
- Selbstklebende Bezeichnungstreifen BST-5,00
- Teilbestückte Ausführungen

Leiterplattenklemme

150-A-111

Schraubanschluss, anrastbar, mit Prüfloch

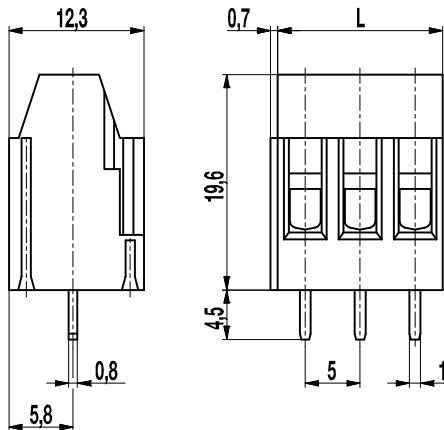

Die Anschlussklemmen 150-A-111 sind durch den großen Klemmraum und das Fahrstuhlprinzip besonders anwenderfreundlich. Auch bei vielmaligem Anschließen eines oder mehrerer Leiter ist eine optimale Klemmsicherheit gewährleistet.

Die 2- und 3-poligen Klemmleisten können durch die seitlichen Rastelemente zu beliebigen Polzahlen im Nennraster aneinandergereiht werden und erfordern nur eine minimale Lagerhaltung.

Dieser Typ verfügt über Prüflöcher für 2,3 mm Prüfstecker sowie über unverlierbare Schrauben.

Artikelnummern

Polzahl	150-A-111	Länge	VPE
2	10.801.002	10,00	200
3	10.801.003	15,00	200

Allgemeine Daten

Raster	5 mm
Polzahlen	2 + 3



Technische Daten

Klemmbereich	<i>starr / flexibel / AWG</i>
	0,14 - 4 mm ² / 0,14 - 2,5 mm ² / 26 - 14 AWG
Bemessungsquerschnitt	2,5 mm ²
Abisolierlänge	8 mm
Überspannungskategorie	III
Verschmutzungsgrad	3
Bemessungsspannung	250 V
Bemessungsstoßspannung	4 kV
Isolationsspannung	250 V nach EN 60998-1
Bemessungsstrom	24 A
Leiterplattenbohrung	ø 1,3 mm
Nenn Drehmoment	0,5 Nm

Materialdaten

Gehäusematerial	PA, grau, V-0
Kriechstromfestigkeit	CTI ≥ 600
Isolierstoffgruppe	I
Temperaturgrenzen	-40°C bis 100°C
Klemmkörper	Messing, vernickelt
Anschlussbügel	Kupferlegierung, verzinkt
Schraube	M3, Stahl verzinkt, blau passiviert
Lötstift	1,0 x 0,8 mm; Kupferlegierung, verzinkt

Zulassungen

	Strom	Spannung	Gruppe	AWG	Nm
	20	300	B	22 - 10	0,51 (1)
	10	300	D	22 - 10	0,51
	20	300	B	26 - 10	0,51
	10	300	D, E	26 - 10	0,51

(1) Wire sizes No. 26 - 24 AWG and 20 A max for factory-wiring only

Sonderausführung / Zubehör

- Fortlaufende Nummerierung
- Sonderbeschriftung nach Zeichnung
- Selbstklebende Bezeichnungstreifen BST-5,00
- Rastermaß 10 mm für größere Luft- und Kriechstrecken
- Zu größeren Polzahlen aneinandergereihte Klemmleisten

Leiterplattenklemme

150-A-121

Schraubanschluss, Drahteführung vertikal zur LP, anrastbar, mit Prüflöcher

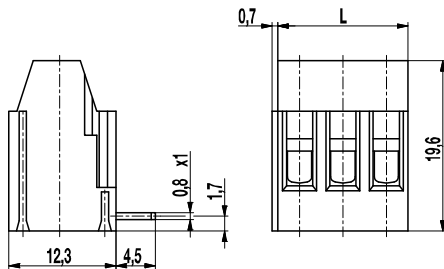

Die Anschlussklemmen 150-A-121 sind durch den großen Klemmraum und das Fahrstuhlprinzip besonders anwenderfreundlich. Auch bei vielmaligem Anschließen eines oder mehrerer Leiter ist eine optimale Klemmsicherheit gewährleistet.

Die 2- und 3-poligen Klemmleisten können durch die seitlichen Rastelemente zu beliebigen Polzahlen im Nennraster aneinandergereiht werden und erfordern nur eine minimale Lagerhaltung.

Dieser Typ verfügt über Prüflöcher für 2,3 mm Prüfstecker sowie über unverlierbare Schrauben.

Artikelnummern

Polzahl	150-A-121	Länge	VPE
2	20.801.002	10,00	200
3	20.801.003	15,00	200

Allgemeine Daten

Raster	5 mm
Polzahlen	2 + 3



Technische Daten

Klemmbereich	<i>starr / flexibel / AWG</i>
	0,14 - 4 mm ² / 0,14 - 2,5 mm ² / 26 - 14 AWG
Bemessungsquerschnitt	2,5 mm ²
Abisolierlänge	8 mm
Überspannungskategorie	III
Verschmutzungsgrad	3
Bemessungsspannung	250 V
Bemessungsstoßspannung	4 kV
Isolationsspannung	250 V nach EN 60998-1
Bemessungsstrom	24 A
Leiterplattenbohrung	ø 1,3 mm
Nenn Drehmoment	0,5 Nm

Materialdaten

Gehäusematerial	PA, grau, V-0
Kriechstromfestigkeit	CTI ≥ 600
Isolierstoffgruppe	I
Temperaturgrenzen	-40°C bis 100°C
Klemmkörper	Messing, vernickelt
Anschlussbügel	Kupferlegierung, verzinkt
Schraube	M3, Stahl verzinkt, blau passiviert
Lötstift	1,0 x 0,8 mm; Kupferlegierung, verzinkt

Zulassungen

	Strom	Spannung	Gruppe	AWG	Nm
	20	300	B	22 - 10	0,51 (1)
	10	300	D	22 - 10	0,51
	20	300	B	26 - 10	0,51
	10	300	D, E	26 - 10	0,51

(1) Wire sizes No. 26 - 24 AWG and 20 A max for factory-wiring only

Sonderausführung / Zubehör

- Fortlaufende Nummerierung
- Sonderbeschriftung nach Zeichnung
- Selbstklebende Bezeichnungstreifen BST-5,00
- Rastermaß 10 mm für größere Luft- und Kriechstrecken
- Zu größeren Polzahlen aneinandergereihte Klemmleisten

Leiterplattenklemme

150-B-111

Schraubanschluss, anrastbar, Hochversion

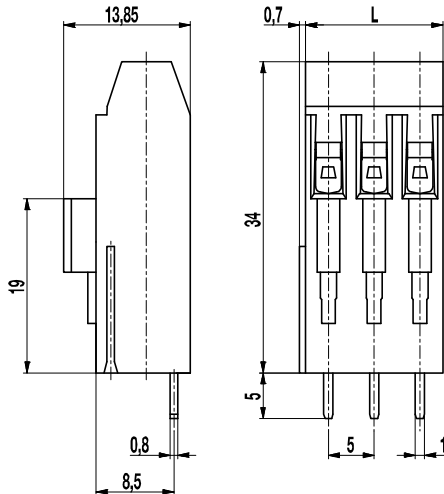

Artikelnummern

Polzahl	150-B-111	Länge	VPE
2	10.801.014	10,00	100
3	10.801.016	15,00	100

Allgemeine Daten

Raster	5 mm
Polzahlen	2 + 3



Technische Daten

Klemmbereich	<i>starr / flexibel / AWG</i> 0,14 - 4 mm ² / 0,14 - 2,5 mm ² / 26 - 14 AWG
Bemessungsquerschnitt	2,5 mm ²
Abisolierlänge	8 mm
Überspannungskategorie	III
Verschmutzungsgrad	3
Bemessungsspannung	250 V
Bemessungsstoßspannung	4 kV
Isolationsspannung	250 V nach EN 60998-1
Bemessungsstrom	24 A
Leiterplattenbohrung	ø 1,3 mm
Nenn Drehmoment	0,5 Nm

Materialdaten

Gehäusematerial	PA, grau, V-0
Kriechstromfestigkeit	CTI ≥ 600
Isolierstoffgruppe	I
Temperaturgrenzen	-40°C bis 100°C
Klemmkörper	Messing, vernickelt
Anschlussbügel	Kupferlegierung, verzinkt
Schraube	M3, Stahl verzinkt, blau passiviert
Lötstift	1,0 x 0,8 mm; Kupferlegierung, verzinkt

Zulassungen

	Strom	Spannung	Gruppe	AWG	Nm
	20	300	B	22 - 10	0,51 (1)
	10	300	D	22 - 10	0,51
	20	300	B	26 - 10	0,51
	10	300	D, E	26 - 10	0,51

(1) Wire sizes No. 26 - 24 AWG and 20 A max for factory-wiring only

Sonderausführung / Zubehör

- Fortlaufende Nummerierung
- Sonderbeschriftung nach Zeichnung
- Selbstklebende Bezeichnungstreifen BST-5,00
- Rastermaß 10 mm für größere Luft- und Kriechstrecken
- Zu größeren Polzahlen aneinandergereihte Klemmleisten

Leiterplattenklemme

150-B-151/-153

Schraubanschluss, anrastbar, Etagenausführung



150-B-151 150-B-153

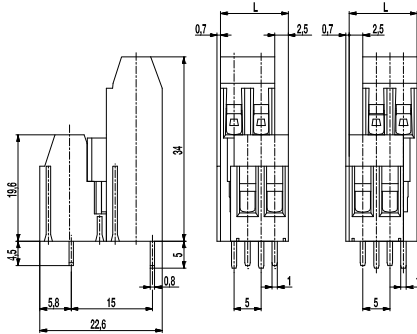

...-151: hintere Reihe nach links versetzt
...-153: hintere Reihe nach rechts versetzt

Artikelnummern

Polzahl	150-B-151	150-B-153	Länge	VPE
4	30.801.014	40.801.014	12,50	100
6	30.801.016	40.801.016	17,50	50

Allgemeine Daten

Raster	5 mm
Polzahlen	4 + 6
Zusatzinformationen	Die Ausführung 150-B-153 kann auch nachträglich als Block aneinandergerastet werden.



Technische Daten

Klemmbereich	<i>starr / flexibel / AWG</i> 0,14 - 4 mm ² / 0,14 - 2,5 mm ² / 26 - 14 AWG
Bemessungsquerschnitt	2,5 mm ²
Abisolierlänge	8 mm
Überspannungskategorie	III
Verschmutzungsgrad	3
Bemessungsspannung	250 V
Bemessungsstoßspannung	4 kV
Isolationsspannung	250 V nach EN 60998-1
Bemessungsstrom	16 A
Leiterplattenbohrung	∅ 1,3 mm
Nenn Drehmoment	0,5 Nm

Materialdaten

Gehäusematerial	PA, grau, V-0
Kriechstromfestigkeit	CTI ≥ 600
Isolierstoffgruppe	I
Temperaturgrenzen	-40°C bis 100°C
Klemmkörper	Messing, vernickelt
Anschlussbügel	Kupferlegierung, verzinkt
Schraube	M3, Stahl verzinkt, blau passiviert
Lötstift	1,0 x 0,8 mm; Kupferlegierung, verzinkt

Zulassungen

	Strom	Spannung	Gruppe	AWG	Nm
	20	300	B	22 - 10	0,51 (1)
	10	300	D	22 - 10	0,51
	20	300	B	26 - 10	0,51
	10	300	D, E	26 - 10	0,51

(1) Wire sizes No. 26 - 24 AWG and 20 A max for factory-wiring only

Sonderausführung / Zubehör

- Fortlaufende Nummerierung
- Sonderbeschriftung nach Zeichnung
- Selbstklebende Bezeichnungstreifen BST-5,00
- Rastermaß 10 mm für größere Luft- und Kriechstrecken
- Zu größeren Polzahlen aneinandergereihte Klemmleisten

Leiterplattenklemme

150-C-111

Schraubanschluss 45°-Winkel zur LP, anrastbar, mit Prüflöcher

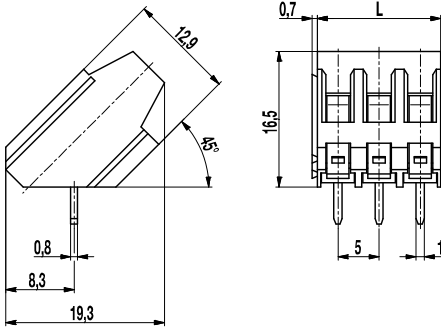

Artikelnummern

Polzahl	150-C-111	Länge	VPE
2	10.801.022	10,00	200
3	10.801.023	15,00	200

Allgemeine Daten

Raster	5 mm
Polzahlen	2 + 3



Technische Daten

Klemmbereich	<i>starr / flexibel / AWG</i> 0,14 - 4 mm ² / 0,14 - 2,5 mm ² / 26 - 14 AWG
Bemessungsquerschnitt	2,5 mm ²
Abisolierlänge	8 mm
Überspannungskategorie	III
Verschmutzungsgrad	3
Bemessungsspannung	250 V
Bemessungsstoßspannung	4 kV
Isolationsspannung	250 V nach EN 60998-1
Bemessungsstrom	24 A
Leiterplattenbohrung	ø 1,3 mm
Nenn Drehmoment	0,5 Nm

Materialdaten

Gehäusematerial	PA, grau, V-0
Kriechstromfestigkeit	CTI ≥ 600
Isolierstoffgruppe	I
Temperaturgrenzen	-40°C bis 100°C
Klemmkörper	Messing, vemickelt
Anschlussbügel	Kupferlegierung, verzinkt
Schraube	M3, Stahl verzinkt, blau passiviert
Lötstift	1,0 x 0,8 mm; Kupferlegierung, verzinkt

Zulassungen

	Strom	Spannung	Gruppe	AWG	Nm
	20	300	B	22 - 10	0,51 (1)
	10	300	D	22 - 10	0,51
	20	300	B	26 - 10	0,51
	10	300	D, E	26 - 10	0,51

(1) Wire sizes No. 26 - 24 AWG and 20 A max for factory-wiring only

Sonderausführung / Zubehör

- Fortlaufende Nummerierung
- Sonderbeschriftung nach Zeichnung
- Selbstklebende Bezeichnungstreifen BST-5,00
- Rastermaß 10 mm für größere Luft- und Kriechstrecken
- Zu größeren Polzahlen aneinandergereihte Klemmleisten

Leiterplattenklemme

180-A-111

Schraubanschluss

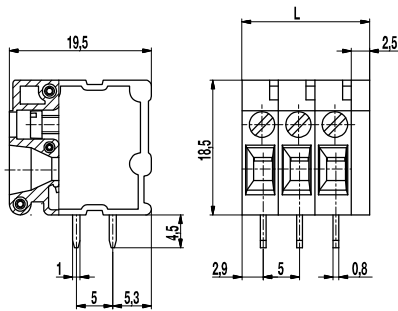

Diese Top-Schraubanschlussklemme zeichnet sich durch die parallele Zuführung von Leiter als auch Schraubendreher aus und ist auch als Platinenabschluss mit Durchdringung der Frontplatte einsetzbar.

Die Klemmblocke sind im Rastermaß 5 mm bis 12-polig erhältlich, können aber auch zu längeren Leisten zusammengesteckt werden. Jeder Pol verfügt über einen Doppellötanschluss mit Stiftabstand 5 mm.

Artikelnummern

Polzahl	180-A-111	Länge	VPE
1	11.819.002	7,50	500
2	12.819.002	12,50	250
3	13.819.002	17,50	250
4	14.819.002	22,50	100
5	15.819.002	27,50	50
6	16.819.002	32,50	50
7	17.819.002	37,50	50
8	18.819.002	42,50	50
9	19.819.002	47,50	50
10	20.819.002	52,50	25
11	21.819.002	57,50	25
12	22.819.002	62,50	25

weitere Polzahlen auf Anfrage

Allgemeine Daten

Raster	5 mm
Polzahlen	1 - 12
Anwendungsgebiet	Geeignet für besonders beengte oder nur einseitig zugängliche Einbauverhältnisse.



Technische Daten

Klemmbereich	starr / flexibel / AWG		
	0,14 - 4 mm ² / 0,14 - 2,5 mm ² / 26 - 12 AWG		
Bemessungsquerschnitt	2,5 mm ²		
Abisolierlänge	9 mm ± 0,5 mm		
Überspannungskategorie	III	III	II
Verschmutzungsgrad	3	2	2
Bemessungsspannung	320 V	320 V	630 V
Bemessungsstoßspannung	4 kV	4 kV	4 kV
Isolationsspannung	450 V nach EN 60998-1		
Bemessungsstrom	24 A		
Leiterplattenbohrung	ø 1,4 mm		
Nenn Drehmoment	0,4 Nm		

Materialdaten

Gehäusematerial	PA, grau, V-0
Kriechstromfestigkeit	CTI ≥ 600
Isolierstoffgruppe	I
Temperaturgrenzen	-40°C bis 100°C
Anschlussbügel	Kupfer, verzinkt
Schraube	M2,5; Stahl verzinkt, blau passiviert
Lötstift	1,0 x 0,8 mm; Kupfer, verzinkt
Faltbuchse	Stahl verzinkt, blau passiviert
Druckstück	Messing, blank

Zulassungen

	Strom	Spannung	Gruppe	AWG	Nm
	20	300	B	24 - 12	0,4
	10	300	D	24 - 12	0,4
	20	300	B	24 - 12	0,4
	10	300	D, E	24 - 12	0,4

Sonderausführung / Zubehör

- Fortlaufende Nummerierung
- Sonderbeschriftung nach Zeichnung
- Selbstklebende Bezeichnungstreifen BST-5,00

Leiterplattenklemme

180-A-121

Schraubanschluss, Drahteführung vertikal zur LP

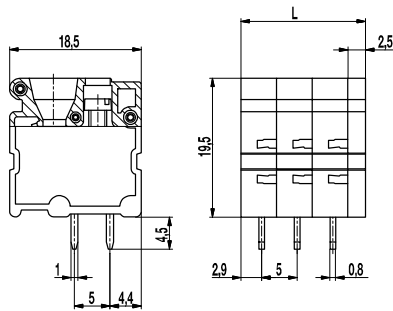

Diese Top-Schraubanschlussklemme zeichnet sich durch die parallele Zuführung von Leiter als auch Schraubendreher aus und ist auch als Platinenabschluss mit Durchdringung der Frontplatte einsetzbar.

Die Klemmblocke sind im Rastermaß 5 mm bis 12-polig erhältlich, können aber auch zu längeren Leisten zusammengesteckt werden. Jeder Pol verfügt über einen Doppellötanschluss mit Stiftabstand 5 mm.

Artikelnummern

Polzahl	180-A-121	Länge	VPE
1	11.819.001	7,50	500
2	12.819.001	12,50	250
3	13.819.001	17,50	250
4	14.819.001	22,50	100
5	15.819.001	27,50	50
6	16.819.001	32,50	50
7	17.819.001	37,50	50
8	18.819.001	42,50	50
9	19.819.001	47,50	50
10	20.819.001	52,50	25
11	21.819.001	57,50	25
12	22.819.001	62,50	25

weitere Polzahlen auf Anfrage

Allgemeine Daten

Raster	5 mm
Polzahlen	1 - 12
Anwendungsgebiet	Geeignet für besonders beengte oder nur einseitig zugängliche Einbauverhältnisse.



Technische Daten

Klemmbereich	starr / flexibel / AWG		
	0,14 - 4 mm ² / 0,14 - 2,5 mm ² / 26 - 12 AWG		
Bemessungsquerschnitt	2,5 mm ²		
Abisolierlänge	9 mm ± 0,5 mm		
Überspannungskategorie	III	III	II
Verschmutzungsgrad	3	2	2
Bemessungsspannung	320 V	320 V	630 V
Bemessungsstoßspannung	4 kV	4 kV	4 kV
Isolationsspannung	450 V nach EN 60998-1		
Bemessungsstrom	24 A		
Leiterplattenbohrung	ø 1,4 mm		
Nenn Drehmoment	0,4 Nm		

Materialdaten

Gehäusematerial	PA, grau, V-0
Kriechstromfestigkeit	CTI ≥ 600
Isolierstoffgruppe	I
Temperaturgrenzen	-40°C bis 100°C
Anschlussbügel	Kupfer, verzinkt
Schraube	M2,5; Stahl verzinkt, blau passiviert
Lötstift	1,0 x 0,8 mm; Kupfer, verzinkt
Faltbuchse	Stahl verzinkt, blau passiviert
Druckstück	Messing, blank

Zulassungen

	Strom	Spannung	Gruppe	AWG	Nm
	20	300	B	24 - 12	0,4
	10	300	D	24 - 12	0,4
	20	300	B	24 - 12	0,4
	10	300	D, E	24 - 12	0,4

Sonderausführung / Zubehör

- Fortlaufende Nummerierung
- Sonderbeschriftung nach Zeichnung
- Selbstklebende Bezeichnungstreifen BST-5,00

Leiterplattenklemme

874(-DR)

Zugfederanschluss, Drahteingang 45°-Winkel zur LP

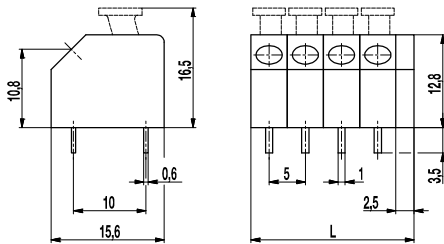

Die schraublosen Anschlussklemmen sind für den problemlosen Anschluss von massiven und flexiblen Leitern vorgesehen, wobei eine rostfreie Stahlfeder einen sicheren Dauerkontakt garantiert. Das Betätigen der Klemme erfolgt entweder durch Drücken mittels Schraubendreher auf einen Hebel, der im Gehäuse versenkt ist, oder über einen Drücker bei der DR-Version (DR = Drücker). Die Ausführung 874(-DR) ist im Rastermaß 5,0 mm in den Polzahlen von 1- bis 12-polig erhältlich. Jeder Pol verfügt über einen Doppellötanschluss mit Stiftabstand 10 mm.

Artikelnummern

Polzahl	874	874-DR	Länge	VPE
1	11.812.001	41.812.001	7,50	250
2	12.812.001	42.812.001	12,50	200
3	13.812.001	43.812.001	17,50	100
4	14.812.001	44.812.001	22,50	100
5	15.812.001	45.812.001	27,50	100
6	16.812.001	46.812.001	32,50	50
7	17.812.001	47.812.001	37,50	50
8	18.812.001	48.812.001	42,50	50
9	19.812.001	49.812.001	47,50	50
10	20.812.001	50.812.001	52,50	50
11	21.812.001	51.812.001	57,50	50
12	22.812.001	52.812.001	62,50	50

weitere Polzahlen auf Anfrage

Allgemeine Daten

Raster	5 mm
Polzahlen	1 - 12



Technische Daten

Klemmbereich	<i>starr / flexibel / AWG</i>
	0,14 - 2,5 mm ² / 0,14 - 1,5 mm ² / 26 - 16 AWG
Bemessungsquerschnitt	1,5 mm ²
Abisolierlänge	8,5-10 mm
Überspannungskategorie	III
Verschmutzungsgrad	3
Bemessungsspannung	200 V
Bemessungsstoßspannung	4 kV
Isolationsspannung	250 V nach EN 60998-1
Bemessungsstrom	10 A
Leiterplattenbohrung	ø 1,3 mm

Materialdaten

Gehäusematerial	PA, rot, V-2
Kriechstromfestigkeit	CTI ≥ 600
Isolierstoffgruppe	I
Temperaturgrenzen	-40°C bis 100°C
Klemmkörper	Messing, verzinkt
Lötstift	0,6 x 1 mm; Messing, verzinkt
Feder	Bandstahl, rostfrei

Zulassungen

	Strom	Spannung	Gruppe	AWG	Nm
	10	300	B	22 - 16	
	10	300	B,D,E	22 - 16	

Sonderausführung / Zubehör

- Fortlaufende Numerierung
- Sonderbeschriftung, nach Zeichnung
- Selbstklebende Bezeichnungstreifen BST-5,00
- Andere Rastermaße

Leiterplattenklemme

950(-DS)

Schraubanschluss

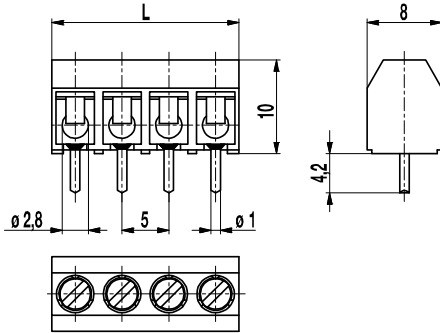

Artikelnummern

Polzahl	950	950-DS	Länge	VPE
2	10.871.006	20.871.006	10,00	250
3	10.871.053	20.871.053	15,00	250
4	10.871.054	20.871.054	20,00	100
5	10.871.055	20.871.055	25,00	100
6	10.871.056	20.871.056	30,00	100
7	10.871.001	20.871.001	35,00	100
8	10.871.008	20.871.008	40,00	100
9	10.871.009	20.871.009	45,00	100
10	10.871.010	20.871.010	50,00	100
11	10.871.011	20.871.011	55,00	100
12	10.871.062	20.871.062	60,00	100
13	10.871.063	20.871.063	65,00	100
14	10.871.064	20.871.064	70,00	100
15	10.871.065	20.871.065	75,00	100
16	10.871.066	20.871.066	80,00	100
17	10.871.067	20.871.067	85,00	100
18	10.871.068	20.871.068	90,00	100
19	10.871.069	20.871.069	95,00	100
20	10.871.070	20.871.070	100,00	100
21	10.871.071	20.871.071	105,00	100
22	10.871.072	20.871.072	110,00	100
23	10.871.073	20.871.073	115,00	100
24	10.871.074	20.871.074	120,00	100
25	10.871.075	20.871.075	125,00	100
26	10.871.076	20.871.076	130,00	100
27	10.871.077	20.871.077	135,00	100
28	10.871.078	20.871.078	140,00	100
29	10.871.079	20.871.079	145,00	100
30	10.871.080	20.871.080	150,00	100
31	10.871.061	20.871.061	155,00	100
32	10.871.052	20.871.052	160,00	100

Allgemeine Daten

Raster	5 mm
Polzahlen	2 - 32



Technische Daten

Klemmbereich	<i>starr / flexibel / AWG</i>		
<i>ohne DS/HDS</i>	0,75 - 4 mm ² / 0,75 - 2,5 mm ² / 18 - 12 AWG		
<i>mit DS/HDS</i>	0,34 - 2,5 mm ² / 0,34 - 2,5 mm ² / 22 - 14 AWG		
Bemessungsquerschnitt	1,5 mm ²		
Abisolierlänge	6 mm ± 0,5 mm		
Überspannungskategorie	III	III	II
Verschmutzungsgrad	3	2	2
Bemessungsspannung	160 V	160 V	320 V
Bemessungsstoßspannung	2,5 kV	2,5 kV	2,5 kV
Isolationsspannung	130 V nach EN 60998-1		
Bemessungsstrom	17,5 A		
Leiterplattenbohrung	ø 1,3 mm		
Neendrehmoment	0,4 Nm		
Sonstige Angaben	Für 2-8 polige Klemmen gilt "no-flame" gemäß Glühdrahtprüfung.		

Materialdaten

Gehäusematerial	PA, grau, V-0
Kriechstromfestigkeit	2-8 polig: CTI ≥ 600; 9-32 polig: CTI 400
Isolierstoffgruppe	2-8 polig: I; 9-32 polig: II
Temperaturgrenzen	-40°C bis 100°C
Klemmkörper	Messing, verzinkt
Schraube	M 2,6; Stahl verzinkt, blau passiviert
Lötstift	ø 1 mm; Kupfer, verzinkt
Drahtschutz	Zinnbronze, verzinkt

Zulassungen

	Strom	Spannung	Gruppe	AWG	Nm
	15	300	B	26 - 14	0,4
	15	300	B	26 - 14	0,4
	Strom	Spannung	mm ²		
	17,5	250	1,5		

Sonderausführung / Zubehör

- Fortlaufende Nummerierung
- Sonderbeschriftung nach Zeichnung
- Selbstklebende Bezeichnungstreifen BST-5,00
- Längere Lötstifte bis 75 mm

Leiterplattenklemme für SMD

950-A-SMD

Schraubanschluss, mit Lötflächen

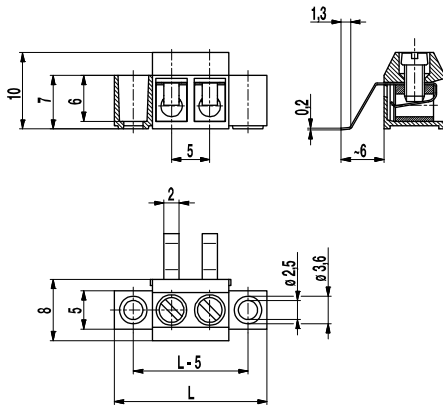

$$L = \text{Polzahl} \times \text{Raster} + 10 \text{ mm}$$

Leiterplattenlayout

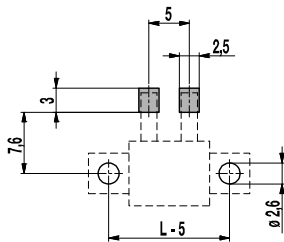

Lotpastendicke: 0,15 - 0,2 mm

Bei den Ausführungen 950-A-SMD im Raster 5 mm werden Schraubanschlüsse mit Drahtschutz verwendet.

Dieser Drahtschutz ist über die Rückwand des Gehäuses hinaus verlängert und zum Anschluss an die Löt pads nach unten abgebogen. Die Lötflächen drücken nach der Befestigung der Klemmleiste mit Vorspannung auf die Löt pads. Dadurch ist eine gute Stromübertragung gewährleistet.

Die Gehäuse sind seitlich mit zwei Befestigungsflanschen zur sicheren mechanischen Fixierung auf der Leiterplatte ausgerüstet.

Verpackt werden die beschriebenen Klemmen in Stangenmagazinen. Gurtverpackung auf Anfrage.

Artikelnummern

Polzahl	950-A-SMD	Länge	VPE
2	20.871.266	20,00	624
3	20.871.267	25,00	504
4	20.871.268	30,00	408
5	20.871.269	35,00	360
6	20.871.270	40,00	312
7	20.871.271	45,00	264
8	20.871.272	50,00	240
9	20.871.273	55,00	216
10	20.871.274	60,00	192
11	20.871.275	65,00	192
12	20.871.276	70,00	168

Allgemeine Daten

Raster	5 mm
Polzahlen	2 - 12



Technische Daten

Klemmbereich	<i>starr / flexibel / AWG</i>
	0,34 - 2,5 mm ² / 0,34 - 2,5 mm ² / 22 - 14 AWG
Bemessungsquerschnitt	1,5 mm ²
Abisolierlänge	6 mm
Überspannungskategorie	III
Verschmutzungsgrad	3
Bemessungsspannung	125 V
Bemessungsstoßspannung	2,5 kV
Isolationsspannung	130 V nach EN 60998-1
Bemessungsstrom	6 A
Lötverfahren	Reflowlöten
Nenn Drehmoment	0,4 Nm

Materialdaten

Gehäusematerial	PA, schwarz, V-0
Kriechstromfestigkeit	CTI 250
Isolierstoffgruppe	IIIa
Temperaturgrenzen	-40°C bis 105°C; Reflowlöttemperatur (Peak) max. 250°C (15-30 s)
Klemmkörper	Messing, vernickelt
Schraube	M2,6; Stahl verzinkt, blau passiviert
Drahtschutz	Zinnbronze, verzinkt

Zulassungen

	Strom	Spannung	Gruppe	AWG	Nm
	15	300	B	26 - 14	0,4
	15	300	B	26 - 14	0,4

Sonderausführung / Zubehör

- Fortlaufende Nummerierung
- Sonderbeschriftung nach Zeichnung
- Selbstklebende Bezeichnungstreifen BST-5,00

Leiterplattenklemme für SMD

950-D-SMD-DS

Schraubanschluss

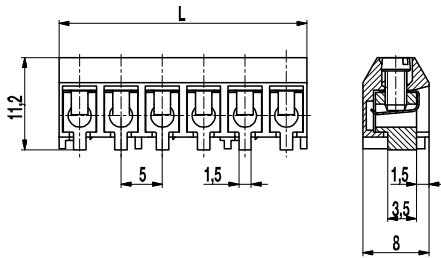

Leiterplattenlayout

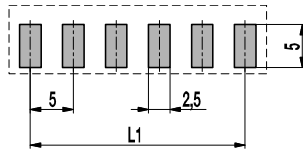

$L1 = (\text{Polzahl} - 1) \times \text{Raster}$
 Lotpastendicke: 0,2 - 0,25 mm

Die 950-D-SMD-DS ist eine reflowlötfähige Anschlussklemme für gedruckte Schaltungen im Raster 5 mm für echte Oberflächenmontage.

Durch die Geometrie der Buchse entsteht genügend Raum für die Lotpaste und sie ermöglicht zusätzlich eine gute Wärmezirkulation für einen einwandfreien Lötvorgang sowie eine optische Lötstellenkontrolle.

Das Gehäuse aus hochtemperaturfestem Kunststoff ist ebenfalls so konzipiert, dass beim Reflowlötprozess im Konvektionsofen eine gute Heißluftzirkulation gewährleistet ist. Die Anschlussseite des Produktes soll dabei in Durchlaufrichtung positioniert werden.

Diese Anschlussklemme kann von 2- bis 12-polig bezogen werden.

Artikelnummern

Polzahl	950-D-SMD-DS	Länge	VPE
2	20.879.502	10,00	250
3	20.879.503	15,00	250
4	20.879.504	20,00	100
5	20.879.505	25,00	100
6	20.879.506	30,00	100
8	20.879.508	40,00	100
9	20.879.509	45,00	100

weitere Polzahlen auf Anfrage

Allgemeine Daten

Raster	5 mm
Polzahlen	2 - 12



Technische Daten

Klemmbereich	<i>starr / flexibel / AWG</i>		
<i>ohne DS/HDS</i>	0,75 - 4 mm ² / 0,75 - 2,5 mm ² / 18 - 12 AWG		
<i>mit DS/HDS</i>	0,34 - 2,5 mm ² / 0,34 - 2,5 mm ² / 22 - 14 AWG		
Bemessungsquerschnitt	1,5 mm ²		
Abisolierlänge	6 mm ± 0,5 mm		
Überspannungskategorie	III	III	II
Verschmutzungsgrad	3	2	2
Bemessungsspannung	160 V	160 V	320 V
Bemessungsstoßspannung	2,5 kV	2,5 kV	2,5 kV
Isolationsspannung	130 V nach EN 60998-1		
Bemessungsstrom	17,5 A		
Lötverfahren	Reflowlöten		
Nenn Drehmoment	0,4 Nm		

Materialdaten

Gehäusematerial	PA HT, schwarz, V-0
Kriechstromfestigkeit	CTI ≥ 600
Isolierstoffgruppe	I
Temperaturgrenzen	-40°C bis 150°C; Reflowlöttemperatur (Peak) max. 260°C (15-30 s)
Klemmkörper	Messing, verzinkt
Schraube	M2,6; Stahl verzinkt, blau passiviert
Drahtschutz	Zinnbronze, verzinkt

Zulassungen

Strom	Spannung	Gruppe	AWG	Nm	
 beantragt					
	15	300	B	26 - 14	0,4

Sonderausführung / Zubehör

- Fortlaufende Nummerierung
- Sonderbeschriftung nach Zeichnung
- Selbstklebende Bezeichnungstreifen BST-5,00

Leiterplattenklemme

950-LH(-DS)

Schraubanschluss, abgewinkelter Lötstift, vergießbar

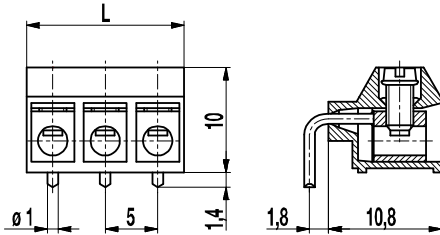

Die Anschlussklemmen 950-LH sind speziell für Leiterplatten konzipiert, die eingegossen werden sollen. Dafür ist der Lötstift am Gehäusedurchbruch gegen das Eindringen von Gießharz abgedichtet.

Der Drahteingang liegt bei diesen Ausführungen parallel zur Leiterplatte, die Gießharzoberfläche verläuft vertikal zum Drahteingang.

Durch die Platzierung der Leiterplatte unterhalb des Lötstiftaustritts erreicht man eine Verringerung der effektiven Höhe.

Soll der Drahteingang vertikal zur Leiterplatte erfolgen, so können die Ausführungen 951-LH verwendet werden.

Artikelnummern

Polzahl	950-LH	950-LH-DS	Länge	VPE
2	10.871.452	20.871.452	10,00	250
3	10.871.453	20.871.453	15,00	250
4	10.871.454	20.871.454	20,00	200
5	10.871.455	20.871.455	25,00	100
6	10.871.456	20.871.456	30,00	100
7	10.871.457	20.871.457	35,00	100
8	10.871.458	20.871.458	40,00	100
9	10.871.459	20.871.459	45,00	100
10	10.871.460	20.871.460	50,00	100
11	10.871.461	20.871.461	55,00	100
12	10.871.462	20.871.462	60,00	100

Allgemeine Daten

Raster	5 mm
Polzahlen	2 - 12



Technische Daten

Klemmbereich	<i>starr / flexibel / AWG</i>
<i>ohne DS/HDS</i>	0,75 - 4 mm ² / 0,75 - 2,5 mm ² / 18 - 12 AWG
<i>mit DS/HDS</i>	0,34 - 2,5 mm ² / 0,34 - 1 mm ² / 22 - 14 AWG
Bemessungsquerschnitt	1,5 mm ²
Abisolierlänge	6 mm
Überspannungskategorie	III
Verschmutzungsgrad	3
Bemessungsspannung	160 V
Bemessungsstoßspannung	2,5 kV
Isolationsspannung	130 V nach EN 60998-1
Bemessungsstrom	17,5 A
Leiterplattenbohrung	ø 1,3 mm
Nenn Drehmoment	0,4 Nm

Materialdaten

Gehäusematerial	PA, grau, V-0
Kriechstromfestigkeit	CTI ≥ 600
Isolierstoffgruppe	I
Temperaturgrenzen	-40°C bis 100°C
Klemmkörper	Messing, verzinkt
Schraube	M 2,6; Stahl verzinkt, blau passiviert
Lötstift	ø 1 mm; Kupfer, verzinkt
Drahtschutz	Zinnbronze, verzinkt

Zulassungen

	Strom	Spannung	Gruppe	AWG	Nm
	15	300	B	26 - 14	0,4
	15	300	B	26 - 14	0,4
	Strom	Spannung	mm ²		
	17,5	250	1,5		

Sonderausführung / Zubehör

- Fortlaufende Nummerierung
- Sonderbeschriftung nach Zeichnung
- Selbstklebende Bezeichnungstreifen BST-5,00
- Rastermaß 10 mm für größere Luft- und Kriechstrecken
- Längere Lötstifte und andere Biegepositionen auf Anfrage

Leiterplattenklemme 950-T(-DS)

Schraubanschluss, anrastbar

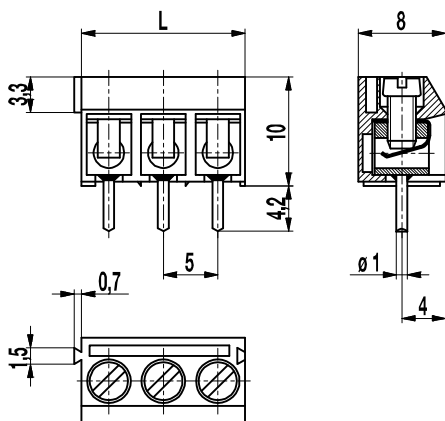

Artikelnummern

Polzahl	950-T	950-T-DS	Länge	VPE
2	10.871.602	20.871.602	10,00	250
3	10.871.603	20.871.603	15,00	250

Allgemeine Daten

Raster	5 mm
Polzahlen	2 + 3



Technische Daten

Klemmbereich	<i>starr / flexibel / AWG</i>		
<i>ohne DS/HDS</i>	0,75 - 4 mm ² / 0,75 - 2,5 mm ² / 18 - 12 AWG		
<i>mit DS/HDS</i>	0,34 - 2,5 mm ² / 0,34 - 2,5 mm ² / 22 - 14 AWG		
Bemessungsquerschnitt	1,5 mm ²		
Abisolierlänge	6 mm ± 0,5 mm		
Überspannungskategorie	III	III	II
Verschmutzungsgrad	3	2	2
Bemessungsspannung	160 V	160 V	320 V
Bemessungsstoßspannung	2,5 kV	2,5 kV	2,5 kV
Isolationsspannung	130 V nach EN 60998-1		
Bemessungsstrom	17,5 A		
Leiterplattenbohrung	ø 1,3 mm		
Nenn Drehmoment	0,4 Nm		

Materialdaten

Gehäusematerial	PA, grau, V-0
Kriechstromfestigkeit	CTI ≥ 600
Isolierstoffgruppe	I
Temperaturgrenzen	-40°C bis 100°C
Klemmkörper	Messing, verzinkt
Schraube	M 2,6; Stahl verzinkt, blau passiviert
Lötstift	ø 1 mm, Kupfer, verzinkt
Drahtschutz	Zinnbronze, verzinkt

Zulassungen

	Strom	Spannung	Gruppe	AWG	Nm
	15	300	B	26 - 14	0,4
	15	300	B	26 - 14	0,4
	Strom	Spannung	mm ²		
	17,5	250	1,5		

Sonderausführung / Zubehör

- Fortlaufende Nummerierung
- Sonderbeschriftung nach Zeichnung
- Selbstklebende Bezeichnungstreifen BST-5,00
- Längere Lötstifte bis 75 mm

Leiterplattenklemme für THR

950-THR(-DS)

Schraubanschluss

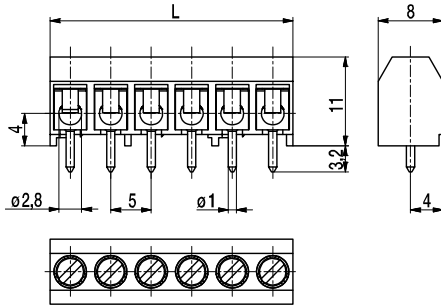

Leiterplattenlayout

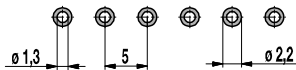

Lotpastendicke: 0,15 - 0,2 mm
Lötäugendurchmesser \varnothing 2,2 mm

Die Produkte auf der Basis unserer bekannten Baureihe 95 wurden für den Lötprozess in der Through Hole Reflow-Technologie konzipiert. Die Gehäuse der Klemmen bestehen aus hochtemperaturbeständigem Material. Abstandshalter am Boden gewährleisten genügend Raum für die Lotpaste und ermöglichen eine gute Wärmezirkulation für einen einwandfreien Lötvorgang, sowie eine optische Lötstellenkontrolle.

Der geringfügige Überstand der Lötstifte bei einer Leiterplattendicke von 1,6 mm erzeugt beidseitig einen Lötspitz und garantiert damit die sichere Befestigung. Die Lage der Lötstifte ermöglicht eine ebenso minimierte Belegungsfläche auf der Leiterplatte wie beim Wellenlöten.

Diese Leiterplattenklemme ist als Variante mit vergrößertem Klemmraum erhältlich (958-THR).

Allgemeine Daten

Raster	5 mm
Polzahlen	2 - 12

Technische Daten

Klemmbereich	<i>starr / flexibel / AWG</i>		
<i>ohne DS/HDS</i>	0,75 - 4 mm ² / 0,75 - 2,5 mm ² / 18 - 12 AWG		
<i>mit DS/HDS</i>	0,34 - 2,5 mm ² / 0,34 - 2,5 mm ² / 22 - 14 AWG		
Bemessungsquerschnitt	1,5 mm ²		
Abisolierlänge	6 mm \pm 0,5 mm		
Überspannungskategorie	III	III	II
Verschmutzungsgrad	3	2	2
Bemessungsspannung	160 V	160 V	320 V
Bemessungsstoßspannung	2,5 kV	2,5 kV	2,5 kV
Isolationsspannung	130 V nach EN 60998-1		
Bemessungsstrom	17,5 A		
Lötverfahren	Wellenlöten & Reflowlöten		
Leiterplattenbohrung	\varnothing 1,3 mm		
Neendrehmoment	0,4 Nm		
Leiterplattendicke	Wellenlöten max. 1,6 mm; Reflowlöten 1,6 mm - 3,2 mm		

Materialdaten

Gehäusematerial	PA HT, schwarz, V-0
Kriechstromfestigkeit	CTI \geq 600
Isolierstoffgruppe	I
Temperaturgrenzen	-40°C bis 150°C; Reflowlöttemperatur (Peak) max. 260°C (15-30 s)
Klemmkörper	Messing, verzinkt
Schraube	M2,6; Stahl verzinkt, blau passiviert
Lötstift	\varnothing 1 mm; Messing, verzinkt
Drahtschutz	Zinnbronze, verzinkt

Zulassungen

	Strom	Spannung	Gruppe	AWG	Nm
	15	300	B	26 - 14	0,4
	15	300	B	26 - 14	0,4

Sonderausführung / Zubehör

- Fortlaufende Nummerierung
- Sonderbeschriftung nach Zeichnung
- Selbstklebende Bezeichnungstreifen BST-5,00
- Andere Lötstiftlängen auf Anfrage

Artikelnummern: Tape-on-Reel

Pole	950-THR	950-THR-DS	Breite Tape	Höhe Gurt	VPE
6		20.879.106.A00	56 mm	15,7 mm	300

weitere Polzahlen auf Anfrage

Artikelnummern

Polzahl	950-THR	950-THR-DS	Länge	VPE
2	10.879.102	20.879.102	10,00	250
3	10.879.103	20.879.103	15,00	250
4	10.879.104	20.879.104	20,00	100
5	10.879.105	20.879.105	25,00	100
6	10.879.106	20.879.106	30,00	100
7	10.879.107	20.879.107	35,00	100
8	10.879.108	20.879.108	40,00	100
9	10.879.109	20.879.109	45,00	100
10	10.879.110	20.879.110	50,00	100
11	10.879.111	20.879.111	55,00	100
12	10.879.112	20.879.112	60,00	100

Leiterplattenklemme

951(-DS)

Schraubanschluss, Drahteführung vertikal zur LP

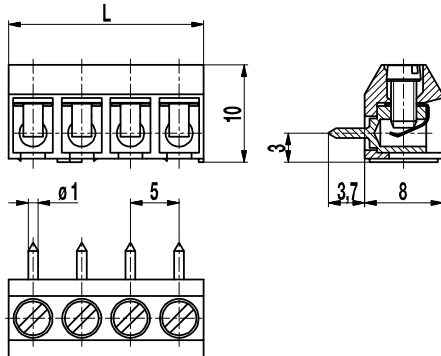

Artikelnummern

Polzahl	951	951-DS	Länge	VPE
2	10.871.012	20.871.012	10,00	250
3	10.871.083	20.871.083	15,00	250
4	10.871.084	20.871.084	20,00	200
5	10.871.085	20.871.085	25,00	100
6	10.871.086	20.871.086	30,00	100
7	10.871.022	20.871.022	35,00	100
8	10.871.018	20.871.018	40,00	100
9	10.871.019	20.871.019	45,00	100
10	10.871.020	20.871.020	50,00	100
11	10.871.021	20.871.021	55,00	100
12	10.871.082	20.871.082	60,00	100
13	10.871.023	20.871.023	65,00	100
14	10.871.024	20.871.024	70,00	100
15	10.871.025	20.871.025	75,00	100
16	10.871.026	20.871.026	80,00	100
17	10.871.027	20.871.027	85,00	100
18	10.871.028	20.871.028	90,00	100
19	10.871.029	20.871.029	95,00	100
20	10.871.030	20.871.030	100,00	100
21	10.871.031	20.871.031	105,00	100
22	10.871.032	20.871.032	110,00	100
23	10.871.039	20.871.039	115,00	100
24	10.871.040	20.871.040	120,00	100
25	10.871.041	20.871.041	125,00	100
26	10.871.042	20.871.042	130,00	100
27	10.871.037	20.871.037	135,00	100
28	10.871.088	20.871.088	140,00	100
29	10.871.089	20.871.089	145,00	100
30	10.871.090	20.871.090	150,00	100
31	10.871.091	20.871.091	155,00	100
32	10.871.092	20.871.092	160,00	100

Allgemeine Daten

Raster	5 mm
Polzahlen	2 - 32



Technische Daten

Klemmbereich	<i>starr / flexibel / AWG</i>		
<i>ohne DS/HDS</i>	0,75 - 4 mm ² / 0,75 - 2,5 mm ² / 18 - 12 AWG		
<i>mit DS/HDS</i>	0,34 - 2,5 mm ² / 0,34 - 2,5 mm ² / 22 - 14 AWG		
Bemessungsquerschnitt	1,5 mm ²		
Abisolierlänge	5 mm ± 0,5 mm		
Überspannungskategorie	III	III	II
Verschmutzungsgrad	3	2	2
Bemessungsspannung	160 V (125 V)	160 V	320 V (250 V)
Bemessungsstoßspannung	2,5 kV	2,5 kV	2,5 kV
Isolationsspannung	130 V nach EN 60998-1		
Bemessungsstrom	17,5 A		
Leiterplattenbohrung	Ø 1,3 mm		
Neendrehmoment	0,4 Nm		
Sonstige Angaben	Bemessungsspannungsangabe in Klammern gilt für 9-32 polige Klemmen. Für 2-8 polige Klemmen gilt "no-flame" gemäß Glühdrahtprüfung		

Materialdaten

Gehäusematerial	PA, grau, V-0
Kriechstromfestigkeit	2 - 8 polig: CTI ≥ 600; 9 - 32 polig: CTI 400
Isolierstoffgruppe	2 - 8 polig: I; 9 - 32 polig: II
Temperaturgrenzen	-40°C bis 100°C
Klemmkörper	Messing, verzinkt
Schraube	M2,6; Stahl verzinkt, blau passiviert
Lötstift	Ø 1 mm; Messing, verzinkt
Drahtschutz	Zinnbronze, verzinkt

Zulassungen

	Strom	Spannung	Gruppe	AWG	Nm
	15	300	B	26 - 14	0,4
	15	300	B	26 - 14	0,4
	Strom	Spannung	mm ²		
	17,5	250	1,5		

Sonderausführung / Zubehör

- Fortlaufende Nummerierung
- Sonderbeschriftung nach Zeichnung
- Selbstklebende Bezeichnungsstreifen BST-5,00

Leiterplattenklemme

951-HG(-DS)

Schraubanschluss, Drahteführung vertikal zur LP, große Einstecktiefe

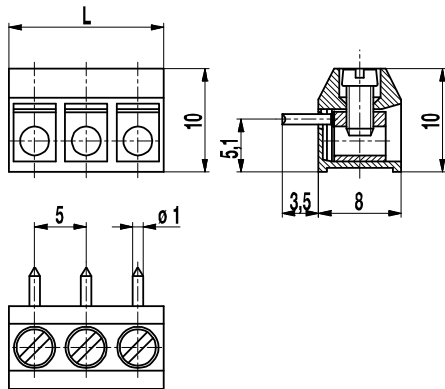

Bei den Typen 951-HG ist der Kupferlötstift oberhalb der Buchsenbohrung angeschweißt. Dadurch wird eine Einstecktiefe wie bei Typ 950 erreicht und es sind sehr lange Lötstifte möglich.

Artikelnummern

Polzahl	951-HG	951-HG-DS	Länge	VPE
2	10.871.202	20.871.202	10,00	250
3	10.871.203	20.871.203	15,00	250
4	10.871.204	20.871.204	20,00	200
5	10.871.205	20.871.205	25,00	100
6	10.871.206	20.871.206	30,00	100
7	10.871.207	20.871.207	35,00	100
8	10.871.208	20.871.208	40,00	100
9	10.871.209	20.871.209	45,00	100
10	10.871.210	20.871.210	50,00	100
11	10.871.211	20.871.211	55,00	100
12	10.871.212	20.871.212	60,00	100
13	10.871.213	20.871.213	65,00	100
14	10.871.214	20.871.214	70,00	100
15	10.871.215	20.871.215	75,00	100
16	10.871.216	20.871.216	80,00	100
17	10.871.217	20.871.217	85,00	100
18	10.871.218	20.871.218	90,00	100
19	10.871.219	20.871.219	95,00	100
20	10.871.220	20.871.220	100,00	100
21	10.871.221	20.871.221	105,00	100
22	10.871.222	20.871.222	110,00	100
23	10.871.223	20.871.223	115,00	100
24	10.871.224	20.871.224	120,00	100
25	10.871.225	20.871.225	125,00	100
26	10.871.226	20.871.226	130,00	100
27	10.871.227	20.871.227	135,00	100
28	10.871.228	20.871.228	140,00	100
29	10.871.229	20.871.229	145,00	100
30	10.871.230	20.871.230	150,00	100
31	10.871.231	20.871.231	155,00	100
32	10.871.232	20.871.232	160,00	100

Allgemeine Daten

Raster	5 mm
Polzahlen	2 - 32



Technische Daten

Klemmbereich	<i>starr / flexibel / AWG</i>
<i>ohne DS/HDS</i>	0,75 - 4 mm ² / 0,75 - 2,5 mm ² / 18 - 12 AWG
<i>mit DS/HDS</i>	0,34 - 2,5 mm ² / 0,34 - 2,5 mm ² / 22 - 14 AWG
Bemessungsquerschnitt	1,5 mm ²
Abisolierlänge	6 mm
Überspannungskategorie	III
Verschmutzungsgrad	3
Bemessungsspannung	160 V (100 V)
Bemessungsstoßspannung	2,5 kV
Isolationsspannung	130 V nach EN 60998-1
Bemessungsstrom	17,5 A
Leiterplattenbohrung	ø 1,3 mm
Nenn Drehmoment	0,4 Nm
Sonstige Angaben	Bemessungsspannungsangabe in Klammern gilt für 9-32 polige Klemmen. Für 2-8 polige Klemmen gilt "no-flame" gemäß Glühdrahtprüfung.

Materialdaten

Gehäusematerial	PA, grau, V-0
Kriechstromfestigkeit	2 - 8 polig: CTI ≥ 600; 9 - 32 polig: CTI 400
Isolierstoffgruppe	2 - 8 polig: I; 9 - 32 polig: II
Temperaturgrenzen	-40°C bis 100°C
Klemmkörper	Messing, verzinkt
Schraube	M 2,6; Stahl verzinkt, blau passiviert
Lötstift	ø 1 mm; Kupfer, verzinkt
Drahtschutz	Zinnbronze, verzinkt

Zulassungen

	Strom	Spannung	Gruppe	AWG	Nm
	15	300	B	26 - 14	0,4
	15	300	B	26 - 14	0,4
	Strom	Spannung	mm ²		
	17,5	250	1,5		

Sonderausführung / Zubehör

- Fortlaufende Nummerierung
- Sonderbeschriftung nach Zeichnung
- Selbstklebende Bezeichnungstreifen BST-5,00
- Längere Lötstifte bis 75 mm

Leiterplattenklemme

951-LH(-DS)

Schraubanschluss, Drahteführung vertikal zur LP, vergießbar

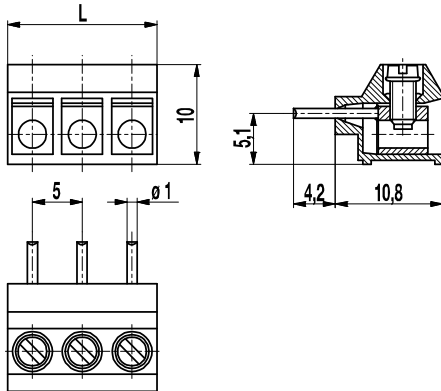

Die Anschlussklemmen 951-LH sind speziell für Leiterplatten konzipiert, die eingegossen werden sollen. Dafür ist der Lötstift am Gehäusedurchbruch gegen das Eindringen von Gießharz abgedichtet.

Der Drahteingang liegt bei diesen Ausführungen vertikal zur Leiterplatte, die Gießharzoberfläche verläuft vertikal zum Drahteingang.

Soll der Drahteingang parallel zur Leiterplatte erfolgen, so können die Ausführungen 950-LH verwendet werden.

Artikelnummern

Polzahl	951-LH	951-LH-DS	Länge	VPE
2	15.871.452	25.871.452	10,00	250
3	15.871.453	25.871.453	15,00	250
4	15.871.454	25.871.454	20,00	200
5	15.871.455	25.871.455	25,00	100
6	15.871.456	25.871.456	30,00	100
7	15.871.457	25.871.457	35,00	100
8	15.871.458	25.871.458	40,00	100
9	15.871.459	25.871.459	45,00	100
10	15.871.460	25.871.460	50,00	100
11	15.871.461	25.871.461	55,00	100
12	15.871.462	25.871.462	60,00	100

Allgemeine Daten

Raster	5 mm
Polzahlen	2 - 12



Technische Daten

Klemmbereich	<i>starr / flexibel / AWG</i>	
<i>ohne DS/HDS</i>	0,75 - 4 mm ² / 0,75 - 2,5 mm ² / 18 - 12 AWG	
<i>mit DS/HDS</i>	0,34 - 2,5 mm ² / 0,34 - 1 mm ² / 22 - 14 AWG	
Bemessungsquerschnitt	1,5 mm ²	
Abisolierlänge	6 mm	
Überspannungskategorie	III	
Verschmutzungsgrad	3	
Bemessungsspannung	160 V	
Bemessungsstoßspannung	2,5 kV	
Isolationsspannung	130 V nach EN 60998-1	
Bemessungsstrom	17,5 A	
Leiterplattenbohrung	ø 1,3 mm	
Nenn Drehmoment	0,4 Nm	

Materialdaten

Gehäusematerial	PA, grau, V-0
Kriechstromfestigkeit	CTI ≥ 600
Isolierstoffgruppe	I
Temperaturgrenzen	-40°C bis 100°C
Klemmkörper	Messing, verzinkt
Schraube	M 2,6; Stahl verzinkt, blau passiviert
Lötstift	ø 1 mm; Messing, verzinkt
Drahtschutz	Zinnbronze, verzinkt

Zulassungen

	Strom	Spannung	Gruppe	AWG	Nm
	15	300	B	26 - 14	0,4
	15	300	B	26 - 14	0,4
	Strom	Spannung	mm ²		
	17,5	250	1,5		

Sonderausführung / Zubehör

- Fortlaufende Nummerierung
- Sonderbeschriftung nach Zeichnung
- Selbstklebende Bezeichnungstreifen BST-5,00
- Rastermaß 10 mm für größere Luft- und Kriechstrecken
- Längere Lötstifte

Leiterplattenklemme

951-T(-DS)

Schraubanschluss, Drahteführung vertikal zur LP, anrastbar

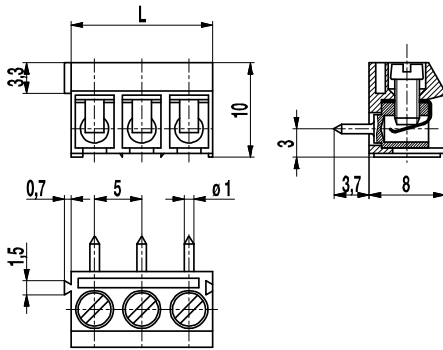

Artikelnummern

Polzahl	951-T	951-T-DS	Länge	VPE
2	10.871.612	20.871.612	10,00	250
3	10.871.613	20.871.613	15,00	250

Allgemeine Daten

Raster	5 mm
Polzahlen	2 + 3



Technische Daten

Klemmbereich	<i>starr / flexibel / AWG</i>		
<i>ohne DS/HDS</i>	0,75 - 4 mm ² / 0,75 - 2,5 mm ² / 18 - 12 AWG		
<i>mit DS/HDS</i>	0,34 - 2,5 mm ² / 0,34 - 2,5 mm ² / 22 - 14 AWG		
Bemessungsquerschnitt	1,5 mm ²		
Abisolierlänge	6 mm ± 0,5 mm		
Überspannungskategorie	III	III	II
Verschmutzungsgrad	3	2	2
Bemessungsspannung	160 V	160 V	320 V
Bemessungsstoßspannung	2,5 kV	2,5 kV	2,5 kV
Isolationsspannung	130 V nach EN 60998-1		
Bemessungsstrom	17,5 A		
Leiterplattenbohrung	ø 1,3 mm		
Nenn Drehmoment	0,4 Nm		

Materialdaten

Gehäusematerial	PA, grau, V-0
Kriechstromfestigkeit	CTI ≥ 600
Isolierstoffgruppe	I
Temperaturgrenzen	-40°C bis 100°C
Klemmkörper	Messing, verzinkt
Schraube	M 2,6; Stahl verzinkt, blau passiviert
Lötstift	ø 1 mm, Messing, verzinkt
Drahtschutz	Zinnbronze, verzinkt

Zulassungen

	Strom	Spannung	Gruppe	AWG	Nm
	15	300	B	26 - 14	0,4
	15	300	B	26 - 14	0,4
	Strom	Spannung	mm ²		
	17,5	250	1,5		

Sonderausführung / Zubehör

- Fortlaufende Nummerierung
- Sonderbeschriftung nach Zeichnung
- Selbstklebende Bezeichnungstreifen BST-5,00

Leiterplattenklemme

951-THG(-DS)

Schraubanschluss, Drahteführung vertikal zur LP, große Einstecktiefe, anrastbar

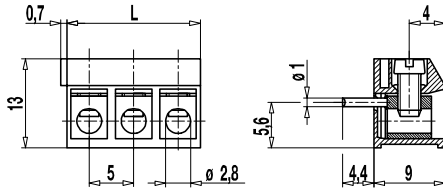

Beim Typ 951-THG(-DS) ist der Kupferlötstift oberhalb der Buchsenbohrung angeschweißt. Dadurch wird eine Einstecktiefe wie bei Typ 950 erreicht und es sind sehr lange Lötstifte möglich.

Durch die seitlichen Rastelemente kann diese Klemme zu beliebig langen Ketten zusammengefügt werden.

Artikelnummern

Polzahl	951-THG	951-THG-DS	Länge	VPE
2	10.871.622	20.871.622	10,00	250
3	10.871.623	20.871.623	15,00	250

Allgemeine Daten

Raster	5 mm
Polzahlen	2 + 3



Technische Daten

Klemmbereich	<i>starr / flexibel / AWG</i>
<i>ohne DS/HDS</i>	0,75 - 4 mm ² / 0,75 - 2,5 mm ² / 18 - 12 AWG
<i>mit DS/HDS</i>	0,34 - 2,5 mm ² / 0,34 - 2,5 mm ² / 22 - 14 AWG
Bemessungsquerschnitt	1,5 mm ²
Abisolierlänge	6 mm
Überspannungskategorie	III
Verschmutzungsgrad	3
Bemessungsspannung	160 V
Bemessungsstoßspannung	2,5 kV
Isolationsspannung	130 V nach EN 60998-1
Bemessungsstrom	17,5 A
Leiterplattenbohrung	ø 1,3 mm
Nenn Drehmoment	0,4 Nm

Materialdaten

Gehäusematerial	PA, grau, V-0
Kriechstromfestigkeit	CTI ≥ 600
Isolierstoffgruppe	I
Temperaturgrenzen	-40°C bis 100°C
Klemmkörper	Messing, verzinkt
Schraube	M 2,6; Stahl verzinkt, blau passiviert
Lötstift	ø 1 mm; Kupfer, verzinkt
Drahtschutz	Zinnbronze, verzinkt

Zulassungen

	Strom	Spannung	Gruppe	AWG	Nm
	15	300	B	26 - 14	0,4
	15	300	B	26 - 14	0,4
	Strom	Spannung	mm ²		
	17,5	250	1,5		

Sonderausführung / Zubehör

- Fortlaufende Nummerierung
- Sonderbeschriftung nach Zeichnung
- Selbstklebende Bezeichnungstreifen BST-5,00
- Längere Lötstifte bis 75 mm
- T-Ausführung bis 8-polig

Leiterplattenklemme

970(-DS)

Schraubanschluss

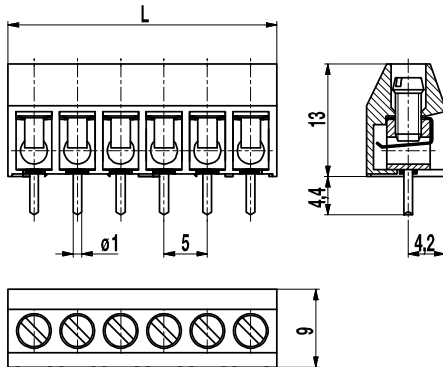

Artikelnummern

Polzahl	970	970-DS	Länge	VPE
2	10.872.002	20.872.002	11,00	250
3	10.872.003	20.872.003	16,00	250
4	10.872.004	20.872.004	21,00	200
5	10.872.005	20.872.005	26,00	100
6	10.872.006	20.872.006	31,00	100
7	10.872.007	20.872.007	36,00	100
8	10.872.008	20.872.008	41,00	100
9	10.872.009	20.872.009	46,00	100
10	10.872.010	20.872.010	51,00	100
11	10.872.011	20.872.011	56,00	100
12	10.872.012	20.872.012	61,00	100
13	10.872.013	20.872.013	66,00	100
14	10.872.014	20.872.014	71,00	100
15	10.872.015	20.872.015	76,00	100
16	10.872.016	20.872.016	81,00	100
17	10.872.017	20.872.017	86,00	100
18	10.872.018	20.872.018	91,00	100
19	10.872.019	20.872.019	96,00	100
20	10.872.020	20.872.020	101,00	100
21	10.872.021	20.872.021	106,00	100
22	10.872.022	20.872.022	111,00	100
23	10.872.023	20.872.023	116,00	100
24	10.872.024	20.872.024	121,00	100
25	10.872.025	20.872.025	126,00	100
26	10.872.026	20.872.026	131,00	100
27	10.872.027	20.872.027	136,00	100
28	10.872.028	20.872.028	141,00	100
29	10.872.029	20.872.029	146,00	100
30	10.872.030	20.872.030	151,00	100
31	10.872.031	20.872.031	156,00	100
32	10.872.032	20.872.032	161,00	100

Allgemeine Daten

Raster	5 mm
Polzahlen	2 - 32



Technische Daten

Klemmbereich	<i>starr / flexibel / AWG</i>		
<i>ohne DS/HDS</i>	1 - 6 mm ² / 1 - 2,5 mm ² / 16 - 12 AWG		
<i>mit DS/HDS</i>	0,75 - 4 mm ² / 0,75 - 2,5 mm ² / 18 - 12 AWG		
Bemessungsquerschnitt	2,5 mm ²		
Abisolierlänge	6,5 mm ± 0,5 mm		
Überspannungskategorie	III	III	II
Verschmutzungsgrad	3	2	2
Bemessungsspannung	250 V (200 V)	320 V	630 V (400 V)
Bemessungsstoßspannung	4 kV	4 kV	4 kV
Isolationsspannung	250 V nach EN 60998-1		
Bemessungsstrom	24 A		
Leiterplattenbohrung	ø 1,3 mm		
Neendrehmoment	0,5 Nm		
Sonstige Angaben	Bemessungsspannungsangabe in Klammern gilt für 9-32 polige Klemmen. Für 2-8 polige Klemmen gilt "no-flame" gemäß Glühdrahtprüfung.		

Materialdaten

Gehäusematerial	PA, grau, V-0
Kriechstromfestigkeit	2-8 polig: CTI ≥ 600; 9-32 polig: CTI 400
Isolierstoffgruppe	2-8 polig: I; 9-32 polig: II
Temperaturgrenzen	-40°C bis 100°C
Klemmkörper	Messing, verzinkt
Schraube	M3, Stahl verzinkt, blau passiviert
Lötstift	ø 1 mm; Kupfer, verzinkt
Drahtschutz	Zinnbronze, verzinkt

Zulassungen

	Strom	Spannung	Gruppe	AWG	Nm
	20	300	B	22 - 12	0,51 (1)
	10	300	D	22 - 12	0,51
	20	300	B	26 - 12	0,51
	10	300	D,E	26 - 12	0,51
	Strom	Spannung	mm ²		
	24	400	2,5		

(1) Min No. 26 AWG for factory-wiring only

Sonderausführung / Zubehör

- Fortlaufende Nummerierung
- Sonderbeschriftung nach Zeichnung
- Selbstklebende Bezeichnungstreifen BST-5,00
- Längere Lötstifte bis 95 mm
- Mit Prüfloch, siehe 970-MP
- Ausführung mit verlängerter Drahtführung
- Doppeldrahtschutz als Brücke

Leiterplattenklemme

970-EN(-DS)

Schraubanschluss, Etagenausführung

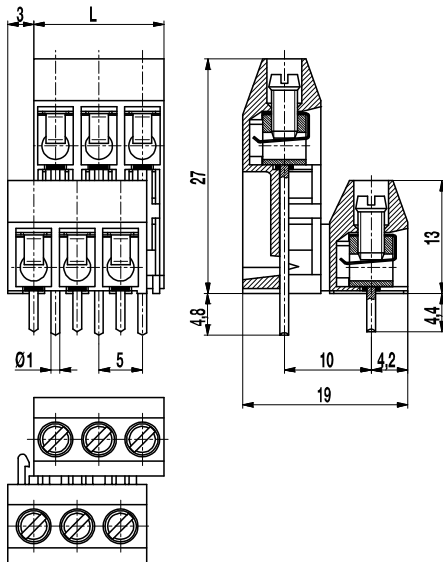

Die Etagenklemmleiste 970-EN ist eine Kombination aus der 970-HEN und der 970. Hier jedoch mit Rasthaken, die sich auf der Gehäuserückseite befinden. Beide Ausführungen werden zu einer Einheit verrastet. Dadurch sind auch anwendungsbezogene Kombinationen möglich.

Artikelnummern

Polzahl	970-EN	970-EN-DS	Länge	VPE
4	10.872.962	20.872.962	10,00	100
6	10.872.963	20.872.963	15,00	50
8	10.872.964	20.872.964	20,00	50
10	10.872.965	20.872.965	25,00	50
12	10.872.966	20.872.966	30,00	50
14	10.872.967	20.872.967	35,00	25
16	10.872.968	20.872.968	40,00	25
18	10.872.969	20.872.969	45,00	25
20	10.872.970	20.872.970	50,00	25
22	10.872.971	20.872.971	55,00	25
24	10.872.972	20.872.972	60,00	25

Allgemeine Daten

Raster	5 mm
Polzahlen	4 - 24



Technische Daten

Klemmbereich	<i>starr / flexibel / AWG</i>		
<i>ohne DS/HDS</i>	1 - 6 mm ² / 1 - 2,5 mm ² / 16 - 12 AWG		
<i>mit DS/HDS</i>	0,75 - 4 mm ² / 0,75 - 2,5 mm ² / 18 - 12 AWG		
Bemessungsquerschnitt	2,5 mm ²		
Abisolierlänge	6,5 mm		
Überspannungskategorie	III	III	II
Verschmutzungsgrad	3	2	2
Bemessungsspannung	250 V	320 V	630 V
Bemessungsstoßspannung	4 kV	4 kV	4 kV
Isolationsspannung	250 V nach EN 60998-1		
Bemessungsstrom	24 A		
Leiterplattenbohrung	Ø 1,3 mm		
Neendrehmoment	0,5 Nm		

Materialdaten

Gehäusematerial	PA, grau, V-0
Kriechstromfestigkeit	CTI ≥ 600
Isolierstoffgruppe	I
Temperaturgrenzen	-40°C bis 100°C
Klemmkörper	Messing, verzinkt
Schraube	M3, Stahl verzinkt, blau passiviert
Lötstift	Ø 1 mm; Kupfer, verzinkt
Drahtschutz	Zinnbronze, verzinkt

Zulassungen

	Strom	Spannung	Gruppe	AWG	Nm
	20	300	B	22 - 12	0,51 (1)
	10	300	D	22 - 12	0,51
	20	300	B	26 - 12	0,51
	10	300	D,E	26 - 12	0,51
	Strom	Spannung	mm ²		
	24	250	2,5		

(1) Min No. 26 AWG for factory-wiring only

Sonderausführung / Zubehör

- Fortlaufende Nummerierung
- Sonderbeschriftung nach Zeichnung
- Selbstklebende Bezeichnungstreifen BST-5,00
- Längere Lötstifte auf Anfrage
- Rastermaß 10 mm für größere Luft- und Kriechstrecken
- Doppeldrahtschutz als Brücke
- Abdeckung der Lötstifte für zusätzlichen Untersteck- und Berührungsschutz
- Etagenversion mit hinterer Reihe nach links versetzt

Leiterplattenklemme 970-HEN(-DS)

Schraubanschluss, Hochversion

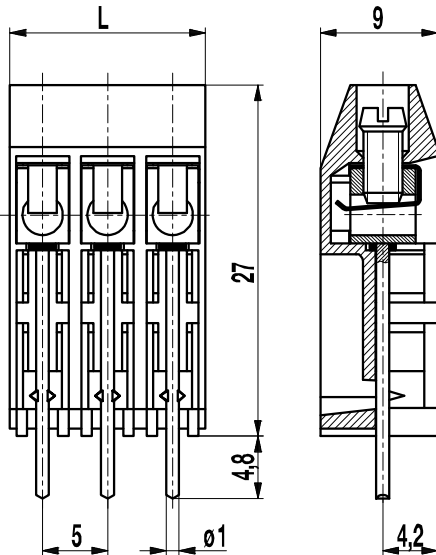

Die Leiterplattenklemme 970-HEN ist als Hochversion speziell für Leiterplatten konzipiert, die eingegossen werden sollen, bzw. so, dass der Anschlussbereich außerhalb eines Gehäuses liegen kann.

Artikelnummern

Polzahl	970-HEN	970-HEN-DS	Länge	VPE
2	17.872.962	27.872.962	10,00	250
3	17.872.963	27.872.963	15,00	200
4	17.872.964	27.872.964	20,00	100
5	17.872.965	27.872.965	25,00	100
6	17.872.966	27.872.966	30,00	50
7	17.872.967	27.872.967	35,00	50
8	17.872.968	27.872.968	40,00	50
9	17.872.969	27.872.969	45,00	50
10	17.872.970	27.872.970	50,00	50
11	17.872.971	27.872.971	55,00	50
12	17.872.972	27.872.972	60,00	50

Allgemeine Daten

Raster	5 mm
Polzahlen	2 - 12



Technische Daten

Klemmbereich	<i>starr / flexibel / AWG</i>		
<i>ohne DS/HDS</i>	1 - 6 mm ² / 1 - 2,5 mm ² / 16 - 12 AWG		
<i>mit DS/HDS</i>	0,75 - 4 mm ² / 0,75 - 2,5 mm ² / 18 - 12 AWG		
Bemessungsquerschnitt	2,5 mm ²		
Abisolierlänge	6,5 mm ± 0,5 mm		
Überspannungskategorie	III	III	II
Verschmutzungsgrad	3	2	2
Bemessungsspannung	250 V	320 V	630 V
Bemessungsstoßspannung	4 kV	4 kV	4 kV
Isolationsspannung	250 V nach EN 60998-1		
Bemessungsstrom	24 A		
Leiterplattenbohrung	ø 1,3 mm		
Nenn Drehmoment	0,5 Nm		

Materialdaten

Gehäusematerial	PA, grau, V-0
Kriechstromfestigkeit	CTI ≥ 600
Isolierstoffgruppe	I
Temperaturgrenzen	-40°C bis 100°C
Klemmkörper	Messing, verzinkt
Schraube	M3, Stahl verzinkt, blau passiviert
Lötstift	ø 1 mm; Kupfer, verzinkt
Drahtschutz	Zinnbronze, verzinkt

Zulassungen

	Strom	Spannung	Gruppe	AWG	Nm
	20	300	B	22 - 12	0,51 (1)
	10	300	D	22 - 12	0,51
	20	300	B	26 - 12	0,51
	10	300	D,E	26 - 12	0,51
	Strom	Spannung	mm ²		
	24	250	2,5		

(1) Min No. 26 AWG for factory-wiring only

Sonderausführung / Zubehör

- Sonderbeschriftung nach Zeichnung
- Selbstklebende Bezeichnungstreifen BST-5,00
- Längere Lötstifte auf Anfrage
- Doppeldrahtschutz als Brücke
- Abdeckung der Lötstifte für zusätzlichen Untersteck- und Berührungsschutz

Leiterplattenklemme

970-LH(-DS)

Schraubanschluss, abgewinkelter Lötstift, vergießbar

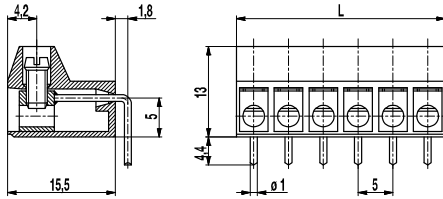

Die Anschlussklemmen 970-LH sind speziell für Leiterplatten konzipiert, die eingegossen werden sollen. Dafür ist der Lötstift am Gehäusedurchbruch gegen das Eindringen von Gießharz abgedichtet.

Der Typ 970-LH ist für vertikal zur Gießharzoberfläche stehende Leiterplatten vorgesehen, der Typ 971-LH hingegen für waagrecht eingegossene.

Bei der 970-LH(-DS) kann die Abbiegestelle des Lötstiftes variabel platziert werden und dadurch die Position der Anschlussklemme auf der Leiterplatte auch vom Standard abweichen.

Artikelnummern

Polzahl	970-LH	970-LH-DS	Länge	VPE
2	10.873.402	20.873.402	10,00	100
3	10.873.403	20.873.403	15,00	100
4	10.873.404	20.873.404	20,00	100
5	10.873.405	20.873.405	25,00	500
6	10.873.406	20.873.406	30,00	100
7	10.873.407	20.873.407	35,00	50
8	10.873.408	20.873.408	40,00	50
9	10.873.409	20.873.409	45,00	50
10	10.873.410	20.873.410	50,00	50
11	10.873.411	20.873.411	55,00	50
12	10.873.412	20.873.412	60,00	50

Allgemeine Daten

Raster	5 mm
Polzahlen	2 - 12



Technische Daten

Klemmbereich	<i>starr / flexibel / AWG</i>		
<i>ohne DS/HDS</i>	1 - 6 mm ² / 1 - 2,5 mm ² / 16 - 12 AWG		
<i>mit DS/HDS</i>	0,75 - 4 mm ² / 0,75 - 2,5 mm ² / 18 - 12 AWG		
Bemessungsquerschnitt	2,5 mm ²		
Abisolierlänge	8 mm ± 0,5 mm		
Überspannungskategorie	III	III	II
Verschmutzungsgrad	3	2	2
Bemessungsspannung	250 V	320 V	630 V
Bemessungsstoßspannung	4 kV	4 kV	4 kV
Isolationsspannung	250 V nach EN 60998-1		
Bemessungsstrom	24 A		
Leiterplattenbohrung	ø 1,3 mm		
Nenn Drehmoment	0,5 Nm		

Materialdaten

Gehäusematerial	PA, grau, V-0
Kriechstromfestigkeit	CTI ≥ 600
Isolierstoffgruppe	I
Temperaturgrenzen	-40°C bis 100°C
Klemmkörper	Messing, verzinkt
Schraube	M3, Stahl verzinkt, blau passiviert
Lötstift	ø 1 mm; Kupfer, verzinkt
Drahtschutz	Zinnbronze, verzinkt

Zulassungen

	Strom	Spannung	Gruppe	AWG	Nm
	20	300	B	22 - 12	0,51 (1)
	10	300	D	22 - 12	0,51
	20	300	B	26 - 12	0,51
	10	300	D,E	26 - 12	0,51
	Strom	Spannung	mm ²		
	24	400	2,5		

(1) Min No. 26 AWG for factory-wiring only

Sonderausführung / Zubehör

- Fortlaufende Nummerierung
- Sonderbeschriftung nach Zeichnung
- Selbstklebende Bezeichnungsstreifen BST-5,00
- Längere Lötstifte auf Anfrage
- Ausführung mit verlängerter Drahtführung
- Ausführung mit vergrößertem Klemmbereich
- Doppeldrahtschutz als Brücke

Leiterplattenklemme

970-MP(-DS)

Schraubanschluss, mit Prüfloch

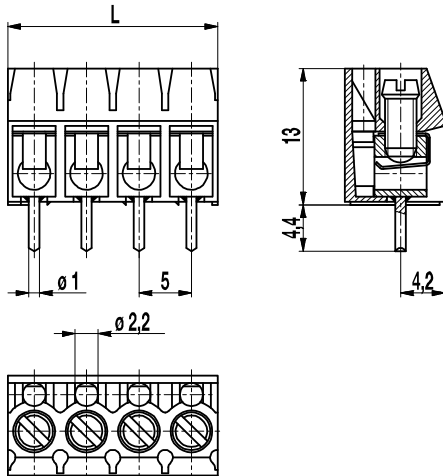

Artikelnummern

Polzahl	970-MP	970-MP(-DS)	Länge	VPE
2	10.872.202	20.872.202	10,00	250
3	10.872.203	20.872.203	15,00	250
4	10.872.204	20.872.204	20,00	200
5	10.872.205	20.872.205	25,00	100
6	10.872.206	20.872.206	30,00	100
7	10.872.207	20.872.207	35,00	100
8	10.872.208	20.872.208	40,00	100
9	10.872.209	20.872.209	45,00	100
10	10.872.210	20.872.210	50,00	100
11	10.872.211	20.872.211	55,00	100
12	10.872.212	20.872.212	60,00	100
13	10.872.213	20.872.213	65,00	100
14	10.872.214	20.872.214	70,00	100
15	10.872.215	20.872.215	75,00	100
16	10.872.216	20.872.216	80,00	100
17	10.872.217	20.872.217	85,00	100
18	10.872.218	20.872.218	90,00	100
19	10.872.219	20.872.219	95,00	100
20	10.872.220	20.872.220	100,00	100
21	10.872.221	20.872.221	105,00	100
22	10.872.222	20.872.222	110,00	100
23	10.872.223	20.872.223	115,00	100
24	10.872.224	20.872.224	120,00	100

Allgemeine Daten

Raster	5 mm
Polzahlen	2 - 24



Technische Daten

Klemmbereich	<i>starr / flexibel / AWG</i>
<i>ohne DS/HDS</i>	1 - 6 mm ² / 1 - 2,5 mm ² / 16 - 12 AWG
<i>mit DS/HDS</i>	0,75 - 4 mm ² / 0,75 - 2,5 mm ² / 18 - 12 AWG
Bemessungsquerschnitt	2,5 mm ²
Abisolierlänge	7 mm
Überspannungskategorie	III
Verschmutzungsgrad	3
Bemessungsspannung	250 V (200 V)
Bemessungsstoßspannung	4 kV
Isolationsspannung	250 V nach EN 60998-1
Bemessungsstrom	24 A
Leiterplattenbohrung	ø 1,3 mm
Neendrehmoment	0,5 Nm
Sonstige Angaben	Bemessungsspannungsangabe in Klammern gilt für 9-24 polige Klemmen.

Materialdaten

Gehäusematerial	PA, grau, V-0
Kriechstromfestigkeit	2 - 8 polig: CTI ≥ 600, 9 - 24 polig: CTI 250
Isolierstoffgruppe	2 - 8 polig: I; 9 - 24 polig IIIa
Temperaturgrenzen	-40°C bis 100°C
Klemmkörper	Messing, verzinkt
Schraube	M3, Stahl verzinkt, blau passiviert
Lötstift	ø 1 mm; Kupfer, verzinkt
Drahtschutz	Zinnbronze, verzinkt

Zulassungen

	Strom	Spannung	Gruppe	AWG	Nm
	20	300	B	22 - 12	0,51 (1)
	10	300	D	22 - 12	0,51
	20	300	B	26 - 12	0,51
	10	300	D,E	26 - 12	0,51
	Strom	Spannung	mm ²		
	24	400	2,5		

(1) Min No. 26 AWG for factory-wiring only

Sonderausführung / Zubehör

- Fortlaufende Nummerierung
- Sonderbeschriftung nach Zeichnung
- Selbstklebende Bezeichnungstreifen BST-5,00
- Rastermaß 10 mm für größere Luft- und Kriechstrecken
- Längere Lötstifte bis 95 mm
- Ausführung mit vergrößertem Klemmbereich
- Ausführung mit 2 Lötstiften pro Pol
- Ausführung mit verlängerter Drahtausführung
- Doppeldrahtschutz als Brücke

Leiterplattenklemme

970-T(-DS)

Schraubanschluss, anrastbar

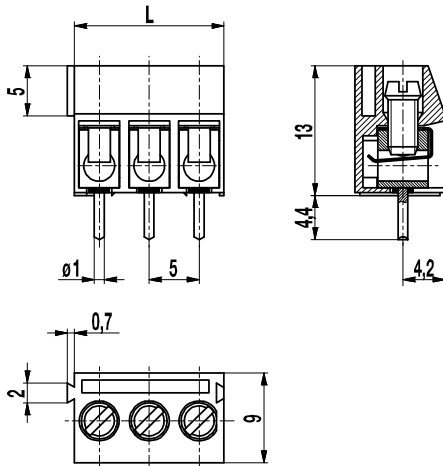

Artikelnummern

Polzahl	970-T	970-T-DS	Länge	VPE
2	10.872.602	20.872.602	10,00	250
3	10.872.603	20.872.603	15,00	250

Allgemeine Daten

Raster	5 mm
Polzahlen	2 + 3



Technische Daten

Klemmbereich	<i>starr / flexibel / AWG</i>		
<i>ohne DS/HDS</i>	1 - 6 mm ² / 1 - 2,5 mm ² / 16 - 12 AWG		
<i>mit DS/HDS</i>	0,75 - 4 mm ² / 0,75 - 2,5 mm ² / 18 - 12 AWG		
Bemessungsquerschnitt	2,5 mm ²		
Abisolierlänge	6,5 mm ± 0,5 mm		
Überspannungskategorie	III	III	II
Verschmutzungsgrad	3	2	2
Bemessungsspannung	250 V	320 V	630 V
Bemessungsstoßspannung	4 kV	4 kV	4 kV
Isolationsspannung	250 V nach EN 60998-1		
Bemessungsstrom	24 A		
Leiterplattenbohrung	ø 1,3 mm		
Nenn Drehmoment	0,5 Nm		

Materialdaten

Gehäusematerial	PA, grau, V-0
Kriechstromfestigkeit	CTI ≥ 600
Isolierstoffgruppe	I
Temperaturgrenzen	-40°C bis 100°C
Klemmkörper	Messing, verzinkt
Schraube	M3, Stahl verzinkt, blau passiviert
Lötstift	ø 1 mm; Kupfer, verzinkt
Drahtschutz	Zinnbronze, verzinkt

Zulassungen

	Strom	Spannung	Gruppe	AWG	Nm
	20	300	B	22 - 12	0,51 (1)
	10	300	D	22 - 12	0,51
	20	300	B	26 - 12	0,51
	10	300	D,E	26 - 12	0,51
	Strom	Spannung	mm ²		
	24	400	2,5		

(1) Min No. 26 AWG for factory-wiring only

Sonderausführung / Zubehör

- Fortlaufende Nummerierung
- Sonderbeschriftung nach Zeichnung
- Selbstklebende Bezeichnungstreifen BST-5,00
- Längere Lötstifte bis 95 mm
- Ausführung mit verlängerter Drahtführung
- Mit Prüfloch, siehe 970-TMP
- Doppeldrahtschutz als Brücke

Leiterplattenklemme für THR 970-THR(-DS) Schraubanschluss

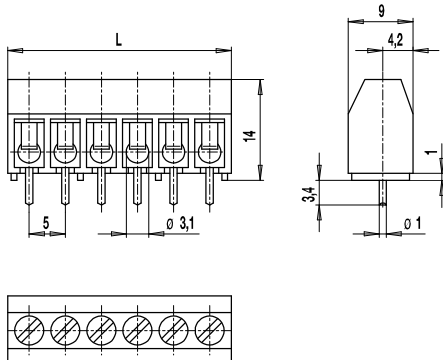

Leiterplattenlayout

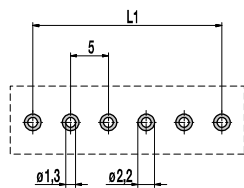

$L1 = (\text{Polzahl} - 1) \times \text{Raster}$
 Lotpastendicke: 0,15 - 0,2 mm
 LötAugendurchmesser: $\varnothing 2,2$ mm

Die Produkte auf der Basis unserer bekannten Baureihe 970 wurden für den Lötprozess in der Through Hole Reflow-Technologie konzipiert. Bei diesem Verfahren wird Lotpaste auf durchkontaktierte Bohrungen aufgebracht, das bedrahtete Bauteil in die Leiterplatte eingesetzt und im Reflowofen verlötet. Die Gehäuse der Klemmen bestehen aus hochtemperaturbeständigem Material. Abstandshalter am Boden gewährleisten genügend Raum für die Lotpaste und ermöglichen eine gute Wärmezirkulation für einen einwandfreien Lötvorgang, sowie eine optische Lötstellenkontrolle. Der geringfügige Überstand der Lötstifte bei einer Leiterplattendicke von 1,6 mm erzeugt beidseitig einen Lötspilz und garantiert damit die sichere Befestigung. Die Lage der Lötstifte ermöglicht eine ebenso minimierte Belegungsfläche auf der Leiterplatte wie beim Wellenlöten. Diese Leiterplattenklemme ist auch als Variante mit vergrößertem Klemmraum erhältlich.

Artikelnummern

Polzahl	970-THR	970-THR-DS	Länge	VPE
2	10.879.202	20.879.202	10,00	250
3	10.879.203	20.879.203	15,00	250
4	10.879.204	20.879.204	20,00	200
5	10.879.205	20.879.205	25,00	100
6	10.879.206	20.879.206	30,00	100
8	10.879.208	20.879.208	40,00	100
10	10.879.210	20.879.210	50,00	100
12	10.879.212	20.879.212	60,00	100

weitere Polzahlen auf Anfrage

Allgemeine Daten

Raster	5 mm
Polzahlen	2 - 12

Technische Daten

Klemmbereich	starr / flexibel / AWG		
ohne DS/HDS	1 - 6 mm ² / 1 - 2,5 mm ² / 16 - 12 AWG		
mit DS/HDS	0,75 - 4 mm ² / 0,75 - 2,5 mm ² / 18 - 12 AWG		
Bemessungsquerschnitt	2,5 mm ²		
Abisolierlänge	6,5 mm \pm 0,5 mm		
Überspannungskategorie	III	III	II
Verschmutzungsgrad	3	2	2
Bemessungsspannung	250 V	320 V	630 V
Bemessungsstoßspannung	4 kV	4 kV	4 kV
Isolationsspannung	250 V nach EN 60998-1		
Bemessungsstrom	24 A		
Lötverfahren	Wellenlöten & Reflowlöten		
Leiterplattenbohrung	$\varnothing 1,3$ mm		
Nenn Drehmoment	0,5 Nm		
Leiterplattendicke	Wellenlöten max. 1,6 mm; Reflowlöten 1,6 mm - 3,2 mm		

Materialdaten

Gehäusematerial	PA HT, schwarz, V-0
Kriechstromfestigkeit	CTI \geq 600
Isolierstoffgruppe	I
Temperaturgrenzen	-40°C bis 150°C; Reflowlöttemperatur (peak) max. 260°C (15 - 30 s)
Klemmkörper	Messing, verzinkt
Schraube	M3, Stahl verzinkt, blau passiviert
Lötstift	$\varnothing 1$ mm; Kupfer, verzinkt
Drahtschutz	Zinnbronze, verzinkt

Zulassungen

	Strom	Spannung	Gruppe	AWG	Nm
	20	300	B	22 - 12	0,51 (1)
	10	300	D	22 - 12	0,51
	20	300	B	26 - 12	0,51
	10	300	D,E	26 - 12	0,51

(1) No. 26 AWG min for factory-wiring only

Sonderausführung / Zubehör

- Sonderbeschriftung nach Zeichnung
- Selbstklebende Bezeichnungstreifen BST-5,00
- Andere Lötstiftlängen auf Anfrage

Artikelnummern: Tape-on-Reel

Pole	970-THR	970-THR-DS	Breite Tape	Höhe Gurt	VPE
2		20.879.202.A00	32 mm	18,8 mm	225
4		20.879.204.A00	32 mm	18,8 mm	225

weitere Polzahlen auf Anfrage

Leiterplattenklemme 970-TMP(-DS)

Schraubanschluss, mit Prüfloch, anrastbar

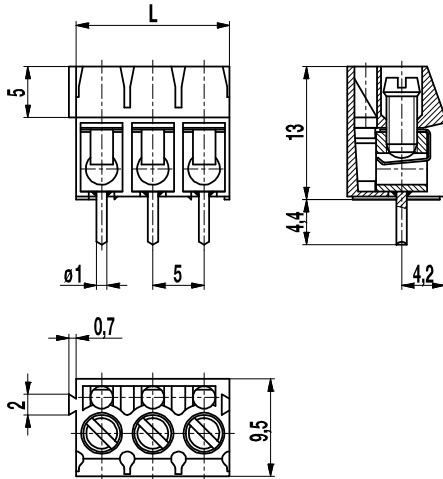

Artikelnummern

Polzahl	970-TMP	970-TMP-DS	Länge	VPE
2	10.872.232	20.872.232	10,00	250
3	10.872.233	20.872.233	15,00	250

Allgemeine Daten

Raster	5 mm
Polzahlen	2 + 3



Technische Daten

Klemmbereich	<i>starr / flexibel / AWG</i>
<i>ohne DS/HDS</i>	1 - 6 mm ² / 1 - 2,5 mm ² / 16 - 12 AWG
<i>mit DS/HDS</i>	0,75 - 4 mm ² / 0,75 - 2,5 mm ² / 18 - 12 AWG
Bemessungsquerschnitt	2,5 mm ²
Abisolierlänge	7 mm
Überspannungskategorie	III
Verschmutzungsgrad	3
Bemessungsspannung	250 V
Bemessungsstoßspannung	4 kV
Isolationsspannung	250 V nach EN 60998-1
Bemessungsstrom	24 A
Leiterplattenbohrung	ø 1,3 mm
Nenn Drehmoment	0,5 Nm

Materialdaten

Gehäusematerial	PA, grau, V-0
Kriechstromfestigkeit	CTI ≥ 600
Isolierstoffgruppe	I
Temperaturgrenzen	-40°C bis 100°C
Klemmkörper	Messing, verzinkt
Schraube	M3, Stahl verzinkt, blau passiviert
Lötstift	ø 1 mm; Kupfer, verzinkt
Drahtschutz	Zinnbronze, verzinkt

Zulassungen

	Strom	Spannung	Gruppe	AWG	Nm
	20	300	B	22 - 12	0,51 (1)
	10	300	D	22 - 12	0,51
	20	300	D	26 - 12	0,51
	10	300	D,E	26 - 12	0,51
	Strom	Spannung	mm ²		
	24	400	2,5		

(1) Min No. 26 AWG for factory-wiring only

Sonderausführung / Zubehör

- Fortlaufende Nummerierung
- Sonderbeschriftung nach Zeichnung
- Selbstklebende Bezeichnungstreifen BST-5,00
- Rastermaß 10 mm für größere Luft- und Kriechstrecken
- Längere Lötstifte bis 95 mm
- Ausführung mit vergrößertem Klemmbereich
- Ausführung mit 2 Lötstiften pro Pol
- Ausführung mit verlängerter Drahtführung
- Doppeldrahtschutz als Brücke

Leiterplattenklemme

970-X..(-DS)

Schraubanschluss, 2 bis 12 Anschlüsse bei einem Pol

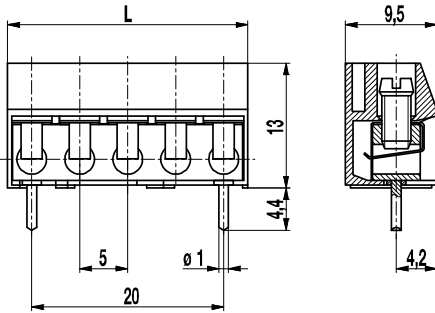

Dargestellte Ausführung: 970-X05-DS
Übersicht Anschlüsse 2 - 12 siehe Zusatzblatt

Diese Leiterplattenklemme der Serie 970 mit 2 bis 12 Schraubanschlüsse bei einem Pol, kann z.B. als Erdungsklemme verwendet werden.

HINWEIS:

Die in den Artikelnummern angegebenen Polzahlen stellen nicht die tatsächlichen Polzahlen sondern die Anzahl der Schraubanschlüsse dar!

Artikelnummern

Polzahl	970-X..	970-X...DS	Länge	VPE
2	10.872.582	20.872.582	10,00	250
3	10.872.583	20.872.583	15,00	250
4	10.872.584	20.872.584	20,00	100
5	10.872.585	20.872.585	25,00	100
6	10.872.586	20.872.586	30,00	100
7	10.872.587	20.872.587	35,00	100
8	10.872.588	20.872.588	40,00	100
9	10.872.589	20.872.589	45,00	100
10	10.872.590	20.872.590	50,00	100
11	10.872.591	20.872.591	55,00	100
12	10.872.592	20.872.592	60,00	100

Allgemeine Daten

Raster	5 mm
Polzahlen	1



Technische Daten

Klemmbereich	<i>starr / flexibel / AWG</i>		
<i>ohne DS/HDS</i>	1 - 6 mm ² / 1 - 2,5 mm ² / 16 - 12 AWG		
<i>mit DS/HDS</i>	0,75 - 4 mm ² / 0,75 - 2,5 mm ² / 18 - 12 AWG		
Bemessungsquerschnitt	2,5 mm ²		
Abisolierlänge	6,5 mm ± 0,5 mm		
Überspannungskategorie	III	III	II
Verschmutzungsgrad	3	2	2
Bemessungsspannung	250 V	320 V	630 V
Bemessungsstoßspannung	4 kV	4 kV	4 kV
Isolationsspannung	250 V nach EN 60998-1		
Bemessungsstrom	24 A		
Leiterplattenbohrung	ø 1,3 mm		
Nenn Drehmoment	0,5 Nm		

Materialdaten

Gehäusematerial	PA, grau, V-0
Kriechstromfestigkeit	CTI ≥ 600
Isolierstoffgruppe	I
Temperaturgrenzen	-40°C bis 100°C
Klemmkörper	Messing, verzinkt
Schraube	M3, Stahl verzinkt, blau passiviert
Lötstift	ø 1 mm; Kupfer, verzinkt
Drahtschutz	Zinnbronze, verzinkt

Zulassungen

	Strom	Spannung	Gruppe	AWG	Nm
	20	300	B	22 - 12	0,51 (1)
	10	300	D	22 - 12	0,51
	20	300	B	26 - 12	0,51
	10	300	D,E	26 - 12	0,51
	Strom	Spannung	mm ²		
	24	400	2,5		

(1) Min No. 26 AWG for factory-wiring only

Sonderausführung / Zubehör

- Sonderbeschriftung nach Zeichnung
- Selbstklebende Bezeichnungstreifen BST-5,00
- Längere Lötstifte bis 95 mm
- Lötstifte mit unterschiedlichen Längen
- Ausführung mit verlängerter Drahtführung
- Andere Position der Lötstifte

Leiterplattenklemme

970-X.. (-DS)

ZUSATZBLATT: Übersicht Anschlüsse 2- bis 12-polig

970-X02-DS

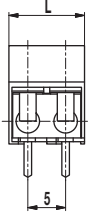

970-X08-DS

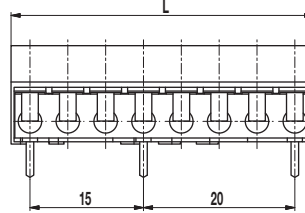

970-X03-DS

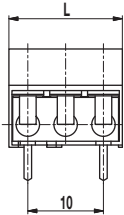

970-X09-DS

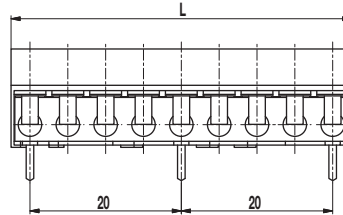

970-X04-DS

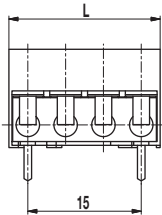

970-X10-DS

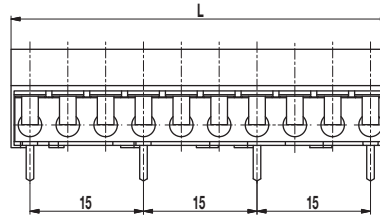

970-X05-DS

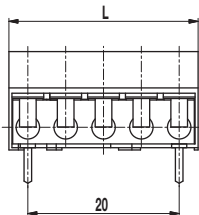

970-X11-DS

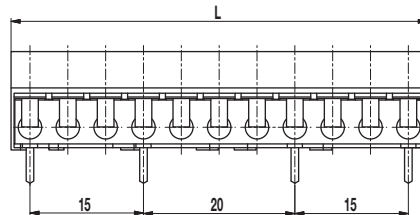

970-X06-DS

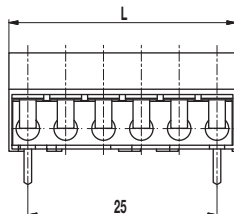

970-X12-DS

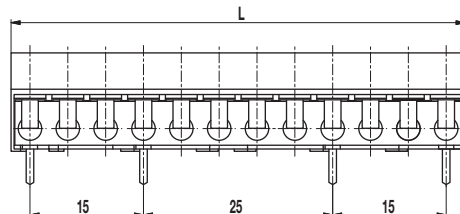

970-X07-DS

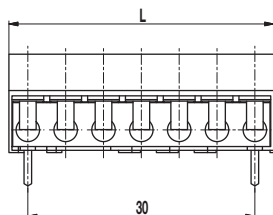

Leiterplattenklemme

970-TX..(-DS)

Schraubanschluss, 2 bis 4 Anschlüsse bei einem Pol, anrastbar



970-TX2-DS/01

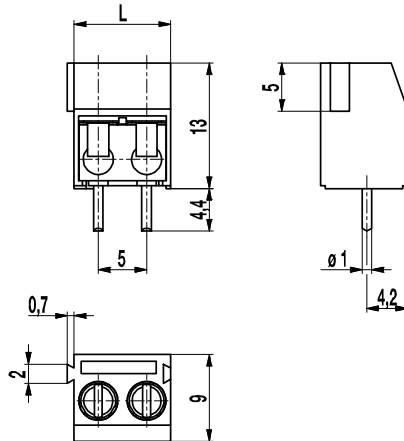

970-TX4-DS/01

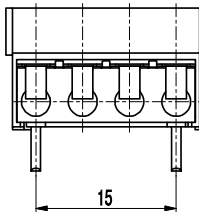

970-TX3-DS/01

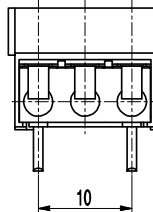

Diese Leiterplattenklemme der Serie 970 mit 2 bis 4 Schraubanschlüssen bei einem Pol kann z.B. als Erdungsklemme verwendet werden. Durch die seitlichen Rastelemente kann diese Klemme zu beliebig langen Ketten zusammengefügt werden.

Als Ausführung mit 2 bis 12 Schraubanschlüssen bei einem Pol ist der Typ 970-X.. erhältlich.

HINWEIS:

Die in den Artikelnummern angegebenen Polzahlen stellen nicht die tatsächlichen Polzahlen sondern die Anzahl der Schraubanschlüsse dar!

Artikelnummern

Polzahl	970-TX..	970-TX..-DS	Länge	VPE
2	10.872.619	20.872.619	10,00	250
3	10.872.620	20.872.620	15,00	250
4	10.872.621	20.872.621	20,00	200

Allgemeine Daten

Raster	5 mm
Polzahlen	1



Technische Daten

Klemmbereich	<i>starr / flexibel / AWG</i>		
<i>ohne DS/HDS</i>	1 - 6 mm ² / 1 - 2,5 mm ² / 16 - 12 AWG		
<i>mit DS/HDS</i>	0,75 - 4 mm ² / 0,75 - 2,5 mm ² / 18 - 12 AWG		
Bemessungsquerschnitt	2,5 mm ²		
Abisolierlänge	6,5 mm ± 0,5 mm		
Überspannungskategorie	III	III	II
Verschmutzungsgrad	3	2	2
Bemessungsspannung	250 V	320 V	630 V
Bemessungsstoßspannung	4 kV	4 kV	4 kV
Isolationsspannung	250 V nach EN 60998-1		
Bemessungsstrom	24 A		
Leiterplattenbohrung	ø 1,3 mm		
Nenn Drehmoment	0,5 Nm		

Materialdaten

Gehäusematerial	PA, grau, V-0
Kriechstromfestigkeit	CTI ≥ 600
Isolierstoffgruppe	I
Temperaturgrenzen	-40°C bis 100°C
Klemmkörper	Messing, verzinkt
Schraube	M3, Stahl verzinkt, blau passiviert
Lötstift	ø 1 mm; Kupfer, verzinkt
Drahtschutz	Zinnbronze, verzinkt

Zulassungen

	Strom	Spannung	Gruppe	AWG	Nm
	20	300	B	22 - 12	0,51 (1)
	10	300	D	22 - 12	0,51
	20	300	B	26 - 12	0,51
	10	300	D,E	26 - 12	0,51
	Strom	Spannung	mm ²		
	24	400	2,5		

(1) No. 26 AWG min for factory-wiring only

Sonderausführung / Zubehör

- Fortlaufende Nummerierung
- Sonderbeschriftung nach Zeichnung
- Selbstklebende Bezeichnungstreifen BST-5,00
- Längere Lötstifte bis 95 mm
- Lötstifte mit unterschiedlichen Längen
- Ausführung mit verlängerter Drahtführung
- Andere Position der Lötstifte

Leiterplattenklemme

971(-DS)

Schraubanschluss, Drahteinführung vertikal zur LP

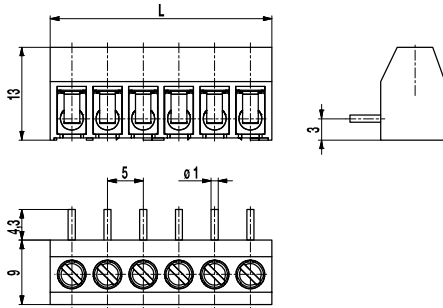

Artikelnummern

Polzahl	971	971-DS	Länge	VPE
2	10.872.102	20.872.102	11,00	250
3	10.872.103	20.872.103	16,00	250
4	10.872.104	20.872.104	21,00	200
5	10.872.105	20.872.105	26,00	100
6	10.872.106	20.872.106	31,00	100
7	10.872.107	20.872.107	36,00	100
8	10.872.108	20.872.108	41,00	100
9	10.872.109	20.872.109	46,00	100
10	10.872.110	20.872.110	51,00	100
11	10.872.111	20.872.111	56,00	100
12	10.872.112	20.872.112	61,00	100
13	10.872.113	20.872.113	66,00	100
14	10.872.114	20.872.114	71,00	100
15	10.872.115	20.872.115	76,00	100
16	10.872.116	20.872.116	81,00	100
17	10.872.117	20.872.117	86,00	100
18	10.872.118	20.872.118	91,00	100
19	10.872.119	20.872.119	96,00	100
20	10.872.120	20.872.120	101,00	100
21	10.872.121	20.872.121	106,00	100
22	10.872.122	20.872.122	111,00	100
23	10.872.123	20.872.123	116,00	100
24	10.872.124	20.872.124	121,00	100
25	10.872.125	20.872.125	126,00	100
26	10.872.126	20.872.126	131,00	100
27	10.872.127	20.872.127	136,00	100
28	10.872.128	20.872.128	141,00	100
29	10.872.129	20.872.129	146,00	100
30	10.872.130	20.872.130	151,00	100
31	10.872.131	20.872.131	156,00	100
32	10.872.132	20.872.132	161,00	100

Allgemeine Daten

Raster	5 mm
Polzahlen	2 - 32

Technische Daten

Klemmbereich	<i>starr / flexibel / AWG</i>		
<i>ohne DS/HDS</i>	1 - 6 mm ² / 1 - 2,5 mm ² / 16 - 12 AWG		
<i>mit DS/HDS</i>	0,75 - 4 mm ² / 0,75 - 2,5 mm ² / 18 - 12 AWG		
Bemessungsquerschnitt	2,5 mm ²		
Abisolierlänge	5,5 mm ± 0,5 mm		
Überspannungskategorie	III	III	II
Verschmutzungsgrad	3	2	2
Bemessungsspannung	250 V	320 V	630 V (500 V)
Bemessungsstoßspannung	4 kV	4 kV	4 kV
Isolationsspannung	250 V nach EN 60998-1		
Bemessungsstrom	24 A		
Leiterplattenbohrung	ø 1,3 mm		
Neendrehmoment	0,5 Nm		
Sonstige Angaben	Bemessungsspannungsangabe in Klammern gilt für 2-8 polige Klemmen. Für 2-8 polige Klemmen gilt "no-flame" gemäß Glühdrahtprüfung.		

Materialdaten

Gehäusematerial	PA, grau, V-0
Kriechstromfestigkeit	2-8 polig: CTI ≥ 600; 9-32 polig: CTI 400
Isolierstoffgruppe	2-8 polig: I; 9-32 polig: II
Temperaturgrenzen	-40°C bis 100°C
Klemmkörper	Messing, verzinkt
Schraube	M3, Stahl verzinkt, blau passiviert
Lötstift	ø 1 mm; Messing, verzinkt
Drahtschutz	Zinnbronze, verzinkt

Zulassungen

	Strom	Spannung	Gruppe	AWG	Nm
	20	300	B	22 - 12	0,51 (1)
	10	300	D	22 - 12	0,51
	20	300	B	26 - 12	0,51
	10	300	D,E	26 - 12	0,51
	Strom	Spannung	mm ²		
	24	400	2,5		

(1) 26 AWG min. for factory wiring only

Sonderausführung / Zubehör

- Fortlaufende Nummerierung
- Sonderbeschriftung nach Zeichnung
- Selbstklebende Bezeichnungstreifen BST-5,00
- Ausführung mit verlängerter Drahteinführung
- Mit Prüfloch, siehe 971-HM
- Doppeldrahtschutz als Brücke

Leiterplattenklemme

971-DOPG(-DS)

Schraubanschluss, 2 Klemmstellen pro Pol

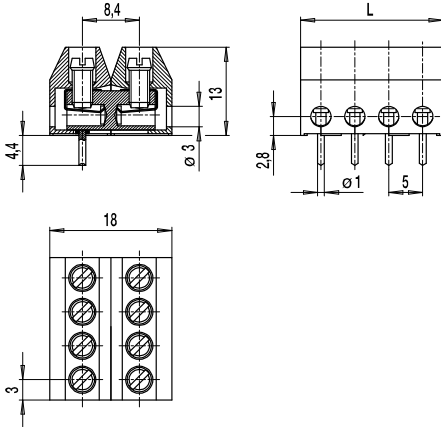

Die Klemmleiste 971-DOP basiert auf den Klemmen der Serie 970. Im Gegensatz zu diesen liegen aber jeweils 2 Klemmstellen hintereinander. Es ergeben sich somit 2, 4, oder mehr Anschlussmöglichkeiten pro Pol zur Potentialverteilung. Die Ausführungen mit Lötstift (Bezeichnung: ...-DOPG) sind zum direkten Einsatz auf der Platine oder als Adapterelement für Klemmleisten mit nur einem Leiteranschluss pro Pol verwendbar. Ohne Lötstift ist dies eine besonders platzsparende Verbindungsklemme.

Kombinationen mit den Standardklemmen mit nur einer Klemmstelle pro Pol sind möglich. Die 2- und 3-poligen Ausführungen der 971-DOPG sind auch mit seitlichen Rastelementen verfügbar.

Artikelnummern

Polzahl	971-DOPG	971-DOPG-DS	Länge	VPE
2	84.872.102	94.872.102	11,00	100
3	84.872.103	94.872.103	16,00	100
4	84.872.104	94.872.104	21,00	300
5	84.872.105	94.872.105	26,00	50
6	84.872.106	94.872.106	31,00	50
8	84.872.108	94.872.108	41,00	50

weitere Polzahlen auf Anfrage

Allgemeine Daten

Raster	5 mm
Polzahlen	2 - 8
Anwendungsgebiet	Busanwendungen, Potentialverteiler



Technische Daten

Klemmbereich	<i>starr / flexibel / AWG</i>	
<i>ohne DS/HDS</i>	1 - 1,5 mm ² / 1 - 1,5 mm ² / 16 AWG	
<i>mit DS/HDS</i>	0,75 - 1,5 mm ² / 0,75 - 1,5 mm ² / 18 - 16 AWG	
Bemessungsquerschnitt	1,5 mm ²	
Abisolierlänge	6,5 mm	
Überspannungskategorie	III	
Verschmutzungsgrad	3	
Bemessungsspannung	250 V	
Bemessungsstoßspannung	4 kV	
Isolationsspannung	250 V nach EN 60998-1	
Bemessungsstrom	17,5 A	
Leiterplattenbohrung	ø 1,3 mm	
Nenn Drehmoment	0,5 Nm	

Materialdaten

Gehäusematerial	PA, grau, V-0
Kriechstromfestigkeit	CTI ≥ 600
Isolierstoffgruppe	I
Temperaturgrenzen	-40°C bis 100°C
Klemmkörper	Messing, verzinkt
Schraube	M3, Stahl verzinkt, blau passiviert
Lötstift	ø 1 mm; Kupfer, verzinkt
Drahtschutz	Zinnbronze, verzinkt

Zulassungen

	Strom	Spannung	Gruppe	AWG	Nm
	20	300	B	22 - 12	0,51 (1)
	10	300	D	22 - 12	0,51
	20	300	B	26 - 12	0,51
	10	300	D,E	26 - 12	0,51

(1) 26 AWG min. for factory wiring only

Sonderausführung / Zubehör

- Fortlaufende Nummerierung
- Sonderbeschriftung nach Zeichnung
- Selbstklebende Bezeichnungstreifen BST-5,00
- Rastermaße 5,08 mm, 7,5 mm für größere Luft- und Kriechstrecken
- Andere Lötstiftlängen
- Ausführung ohne oder mit zwei Lötstiften
- Kombinationen mit Einzelklemmleisten
- 1-polige Version mit 4 Schraubanschlüssen (971-DOPG-TX2) auf Anfrage

Leiterplattenklemme

971-HG(-DS)

Schraubanschluss, Drahteführung vertikal zur LP, große Einstecktiefe

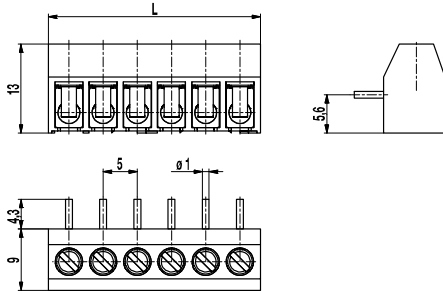

Bei dieser Leiterplattenklemme ist der Kupferlötstift oberhalb der Buchsenbohrung angeschweißt. Dadurch wird eine Einstecktiefe wie bei Typ 970 erreicht und es sind sehr lange Lötstifte möglich.

Artikelnummern

Polzahl	971-HG	971-HG-DS	Länge	VPE
2	10.872.512	20.872.512	10,00	250
3	10.872.513	20.872.513	15,00	250
4	10.872.514	20.872.514	20,00	200
5	10.872.515	20.872.515	25,00	100
6	10.872.516	20.872.516	30,00	100
7	10.872.517	20.872.517	35,00	100
8	10.872.518	20.872.518	40,00	100
9	10.872.519	20.872.519	45,00	100
10	10.872.520	20.872.520	50,00	100
11	10.872.521	20.872.521	55,00	100
12	10.872.522	20.872.522	60,00	100
13	10.872.523	20.872.523	65,00	100
14	10.872.524	20.872.524	70,00	100
15	10.872.525	20.872.525	75,00	100
16	10.872.526	20.872.526	80,00	100
17	10.872.527	20.872.527	85,00	100
18	10.872.528	20.872.528	90,00	100
19	10.872.529	20.872.529	95,00	100
20	10.872.530	20.872.530	100,00	100
21	10.872.531	20.872.531	105,00	100
22	10.872.532	20.872.532	110,00	100
23	10.872.533	20.872.533	115,00	100
24	10.872.534	20.872.534	120,00	100
25	10.872.535	20.872.535	125,00	100
26	10.872.536	20.872.536	130,00	100
27	10.872.537	20.872.537	135,00	100
28	10.872.538	20.872.538	140,00	100
29	10.872.539	20.872.539	145,00	100
30	10.872.540	20.872.540	150,00	100
31	10.872.541	20.872.541	155,00	100
32	10.872.542	20.872.542	160,00	100

Allgemeine Daten

Raster	5 mm
Polzahlen	2 - 32



Technische Daten

Klemmbereich	<i>starr / flexibel / AWG</i>		
<i>ohne DS/HDS</i>	1 - 6 mm ² / 1 - 2,5 mm ² / 16 - 12 AWG		
<i>mit DS/HDS</i>	0,75 - 4 mm ² / 0,75 - 2,5 mm ² / 18 - 12 AWG		
Bemessungsquerschnitt	2,5 mm ²		
Abisolierlänge	6,5 mm ± 0,5 mm		
Überspannungskategorie	III	III	II
Verschmutzungsgrad	3	2	2
Bemessungsspannung	250 V (200 V)	320 V	630 V (320 V)
Bemessungsstoßspannung	4 kV	4 kV	4 kV
Isolationsspannung	250 V nach EN 60998-1		
Bemessungsstrom	24 A		
Leiterplattenbohrung	ø 1,3 mm		
Nenn Drehmoment	0,5 Nm		
Sonstige Angaben	Bemessungsspannungsangabe in Klammern gilt für 9-32 polige Klemmen. Für 2-8 polige Klemmen gilt "no-flame" gemäß Glühdrahtprüfung.		

Materialdaten

Gehäusematerial	PA, grau, V-0
Kriechstromfestigkeit	2 - 8 polig: CTI ≥ 600; 9 - 32 polig: CTI 250
Isolierstoffgruppe	2 - 8 polig: I; 9 - 32 polig: IIIa
Temperaturgrenzen	-40°C bis 100°C
Klemmkörper	Messing, verzinkt
Schraube	M3, Stahl verzinkt, blau passiviert
Lötstift	ø 1 mm; Kupfer, verzinkt
Drahtschutz	Zinnbronze, verzinkt

Zulassungen

	Strom	Spannung	Gruppe	AWG	Nm
	20	300	B	22 - 12	0,51 (1)
	10	300	D	22 - 12	0,51
	20	300	B	26 - 12	0,51
	10	300	D,E	26 - 12	0,51
	Strom	Spannung	mm ²		
	24	400	2,5		

(1) Min No. 26 AWG for factory-wiring only

Sonderausführung / Zubehör

- Fortlaufende Nummerierung
- Sonderbeschriftung nach Zeichnung
- Selbstklebende Bezeichnungstreifen BST-5,00
- Längere Lötstifte bis 75 mm
- Ausführung mit verlängerter Drahteführung
- Ausführung mit vergrößertem Klemmbereich
- Doppeldrahtschutz als Brücke
- Mit Prüfloch, siehe 970-MP

Leiterplattenklemme

971-HM(-DS)

Schraubanschluss, Drahteführung vertikal zur LP, große Einstecktiefe, mit Prüflöch

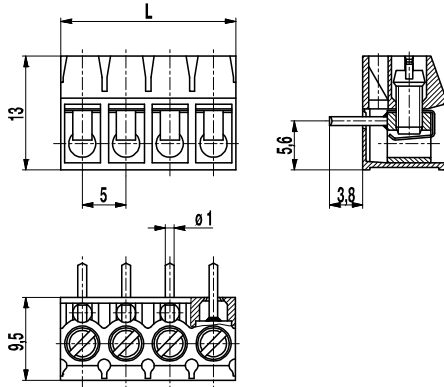

Artikelnummern

Polzahl	971-HM	971-HM-DS	Länge	VPE
2	10.872.252	20.872.252	10,00	250
3	10.872.253	20.872.253	15,00	250
4	10.872.254	20.872.254	20,00	200
5	10.872.255	20.872.255	25,00	100
6	10.872.256	20.872.256	30,00	100
7	10.872.257	20.872.257	35,00	100
8	10.872.258	20.872.258	40,00	100
9	10.872.259	20.872.259	45,00	100
10	10.872.260	20.872.260	50,00	100
11	10.872.261	20.872.261	55,00	100
12	10.872.262	20.872.262	60,00	100
13	10.872.263	20.872.263	65,00	100
14	10.872.264	20.872.264	70,00	100
15	10.872.265	20.872.265	75,00	100
16	10.872.266	20.872.266	80,00	100
17	10.872.267	20.872.267	85,00	100
18	10.872.268	20.872.268	90,00	100
19	10.872.269	20.872.269	95,00	100
20	10.872.270	20.872.270	100,00	100
21	10.872.271	20.872.271	105,00	100
22	10.872.272	20.872.272	110,00	100
23	10.872.273	20.872.273	115,00	100
24	10.872.274	20.872.274	120,00	100

Allgemeine Daten

Raster	5 mm
Polzahlen	2 - 24



Technische Daten

Klemmbereich	starr / flexibel / AWG		
ohne DS/HDS	1 - 6 mm ² / 1 - 2,5 mm ² / 16 - 12 AWG		
mit DS/HDS	0,75 - 4 mm ² / 0,75 - 2,5 mm ² / 18 - 12 AWG		
Bemessungsquerschnitt	2,5 mm ²		
Abisolierlänge	7 mm		
Überspannungskategorie	III	III	II
Verschmutzungsgrad	3	2	2
Bemessungsspannung	250 V (200 V)	320 V	630 V (320 V)
Bemessungsstoßspannung	4 kV	4 kV	4 kV
Isolationsspannung	250 V nach EN 60998-1		
Bemessungsstrom	24 A		
Leiterplattenbohrung	ø 1,3 mm		
Neendrehmoment	0,5 Nm		
Sonstige Angaben	Bemessungsspannungsangabe in Klammern gilt für 9-24 polige Klemmen. Für 2-8 polige Klemmen gilt "no-flame" gemäß Glühdrahtprüfung.		

Materialdaten

Gehäusematerial	PA, grau, V-0
Kriechstromfestigkeit	2-8 polig: CTI ≥ 600; 9-24 polig: CTI 250
Isolierstoffgruppe	2-8 polig: I; 9-24 polig: IIIa
Temperaturgrenzen	-40°C bis 100°C
Klemmkörper	Messing, verzinkt
Schraube	M3, Stahl verzinkt, blau passiviert
Lötstift	ø 1 mm; Kupfer, verzinkt
Drahtschutz	Zinnbronze, verzinkt

Zulassungen

	Strom	Spannung	Gruppe	AWG	Nm
	20	300	B	22 - 12	0,51 (1)
	10	300	D	22 - 12	0,51
	20	300	B	26 - 12	0,51
	10	300	D,E	26 - 12	0,51
	Strom	Spannung	mm ²		
	24	400	2,5		

(1) Min No. 26 AWG for factory-wiring only

Sonderausführung / Zubehör

- Fortlaufende Nummerierung
- Sonderbeschriftung nach Zeichnung
- Selbstklebende Bezeichnungstreifen BST-5,00
- Rastermaß 10 mm für größere Luft- und Kriechstrecken
- Längere Lötstifte bis 75 mm
- Ausführung mit verlängerter Drahteführung
- Doppeldrahtschutz als Brücke

Leiterplattenklemme

971-LH(-DS)

Schraubanschluss, Drahteführung vertikal zur LP, vergießbar

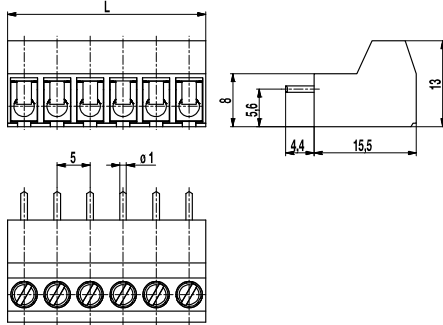

Die Anschlussklemmen 971-LH sind speziell für Leiterplatten konzipiert, die eingegossen werden sollen. Dafür ist der Lötstift am Gehäusedurchbruch gegen das Eindringen von Gießharz abgedichtet.

Der Drahteingang liegt bei diesen Ausführungen vertikal zur Leiterplatte, die Gießharzoberfläche verläuft vertikal zum Drahteingang.

Soll der Drahteingang parallel zur Leiterplatte erfolgen, so können die Ausführungen 970-LH verwendet werden.

Artikelnummern

Polzahl	971-LH	971-LH-DS	Länge	VPE
2	15.873.402	25.873.402	10,00	100
3	15.873.403	25.873.403	15,00	100
4	15.873.404	25.873.404	20,00	100
5	15.873.405	25.873.405	25,00	100
6	15.873.406	25.873.406	30,00	100
7	15.873.407	25.873.407	35,00	100
8	15.873.408	25.873.408	40,00	100
9	15.873.409	25.873.409	45,00	50
10	15.873.410	25.873.410	50,00	50
11	15.873.411	25.873.411	55,00	50
12	15.873.412	25.873.412	60,00	50

Allgemeine Daten

Raster	5 mm
Polzahlen	2 - 12



Technische Daten

Klemmbereich	<i>starr / flexibel / AWG</i>		
<i>ohne DS/HDS</i>	1 - 6 mm ² / 1 - 2,5 mm ² / 16 - 12 AWG		
<i>mit DS/HDS</i>	0,75 - 4 mm ² / 0,75 - 2,5 mm ² / 18 - 12 AWG		
Bemessungsquerschnitt	2,5 mm ²		
Abisolierlänge	8 mm ± 0,5 mm		
Überspannungskategorie	III	III	II
Verschmutzungsgrad	3	2	2
Bemessungsspannung	250 V	320 V	630 V
Bemessungsstoßspannung	4 kV	4 kV	4 kV
Isolationsspannung	250 V nach EN 60998-1		
Bemessungsstrom	24 A		
Leiterplattenbohrung	ø 1,3 mm		
Nenn Drehmoment	0,5 Nm		

Materialdaten

Gehäusematerial	PA, grau, V-0
Kriechstromfestigkeit	CTI ≥ 600
Isolierstoffgruppe	I
Temperaturgrenzen	-40°C bis 100°C
Klemmkörper	Messing, verzinkt
Schraube	M3, Stahl verzinkt, blau passiviert
Lötstift	ø 1 mm; Messing, verzinkt
Drahtschutz	Zinnbronze, verzinkt

Zulassungen

	Strom	Spannung	Gruppe	AWG	Nm
	20	300	B	22 - 12	0,51 (1)
	10	300	D	22 - 12	0,51
	20	300	B	26 - 12	0,51
	10	300	D,E	26 - 12	0,51
	Strom	Spannung	mm ²		
	24	400	2,5		

(1) Min No. 26 AWG for factory-wiring only

Sonderausführung / Zubehör

- Fortlaufende Nummerierung
- Sonderbeschriftung nach Zeichnung
- Selbstklebende Bezeichnungsstreifen BST-5,00
- Längere Lötstifte auf Anfrage
- Ausführung mit verlängerter Drahteführung
- Ausführung mit vergrößertem Klemmbereich
- Doppeldrahtschutz als Brücke

Leiterplattenklemme

971-T(-DS)

Schraubanschluss, Drahteinführung vertikal zur LP, anrastbar

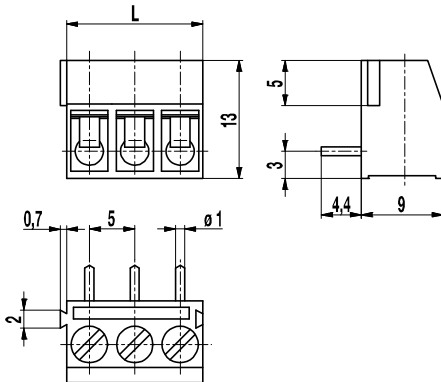

Artikelnummern

Polzahl	971-T	971-T-DS	Länge	VPE
2	10.872.612	20.872.612	10,00	250
3	10.872.613	20.872.613	15,00	250

Allgemeine Daten

Raster	5 mm
Polzahlen	2 + 3
Zusatzinformationen	Anrastbare Ausführung des Typs 971



Technische Daten

Klemmbereich	<i>starr / flexibel / AWG</i>		
<i>ohne DS/HDS</i>	1 - 6 mm ² / 1 - 2,5 mm ² / 16 - 12 AWG		
<i>mit DS/HDS</i>	0,75 - 4 mm ² / 0,75 - 2,5 mm ² / 18 - 12 AWG		
Bemessungsquerschnitt	2,5 mm ²		
Abisolierlänge	5,5 mm ± 0,5 mm		
Überspannungskategorie	III	III	II
Verschmutzungsgrad	3	2	2
Bemessungsspannung	250 V	320 V	630 V
Bemessungsstoßspannung	4 kV	4 kV	4 kV
Isolationsspannung	250 V nach EN 60998-1		
Bemessungsstrom	24 A		
Leiterplattenbohrung	ø 1,3 mm		
Nenn Drehmoment	0,5 Nm		

Materialdaten

Gehäusematerial	PA, grau, V-0
Kriechstromfestigkeit	CTI ≥ 600
Isolierstoffgruppe	I
Temperaturgrenzen	-40°C bis 100°C
Klemmkörper	Messing, verzinkt
Schraube	M3, Stahl verzinkt, blau passiviert
Lötstift	ø 1 mm; Messing, verzinkt
Drahtschutz	Zinnbronze, verzinkt

Zulassungen

	Strom	Spannung	Gruppe	AWG	Nm
	20	300	B	22 - 12	0,51 (1)
	10	300	D	22 - 12	0,51
	20	300	B	26 - 12	0,51
	10	300	D,E	26 - 12	0,51
	Strom	Spannung	mm ²		
	24	400	2,5		

(1) Min No. 26 AWG for factory-wiring only

Sonderausführung / Zubehör

- Fortlaufende Nummerierung
- Sonderbeschriftung nach Zeichnung
- Selbstklebende Bezeichnungsstreifen BST-5,00
- Rastermaß 10 mm für größere Luft- und Kriechstrecken
- Ausführung mit verlängerter Drahteinführung
- Mit Prüfloch, siehe 970-TMP
- Doppeldrahtschutz als Brücke

Leiterplattenklemme

971-THG(-DS)

Schraubanschluss, Drahteführung vertikal zur LP, anrastbar, große Einstecktiefe

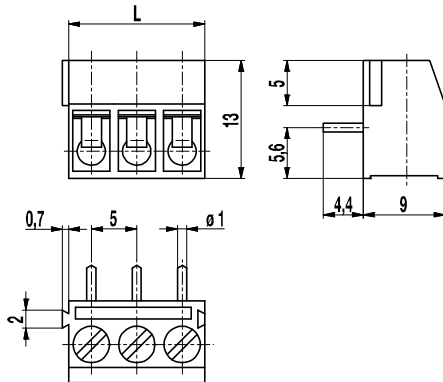

Artikelnummern

Polzahl	971-THG	971-THG-DS	Länge	VPE
2	10.872.502	20.872.502	10,00	250
3	10.872.503	20.872.503	15,00	250

Allgemeine Daten

Raster	5 mm
Polzahlen	2 + 3
Zusatzinformationen	Anrastbare Ausführung des Typs 971-HG



Technische Daten

Klemmbereich	<i>starr / flexibel / AWG</i>		
<i>ohne DS/HDS</i>	1 - 6 mm ² / 1 - 2,5 mm ² / 16 - 12 AWG		
<i>mit DS/HDS</i>	0,75 - 4 mm ² / 0,75 - 2,5 mm ² / 18 - 12 AWG		
Bemessungsquerschnitt	2,5 mm ²		
Abisolierlänge	6,5 mm ± 0,5 mm		
Überspannungskategorie	III	III	II
Verschmutzungsgrad	3	2	2
Bemessungsspannung	250 V	320 V	630 V
Bemessungsstoßspannung	4 kV	4 kV	4 kV
Isolationsspannung	250 V nach EN 60998-1		
Bemessungsstrom	24 A		
Leiterplattenbohrung	ø 1,3 mm		
Nenn Drehmoment	0,5 Nm		

Materialdaten

Gehäusematerial	PA, grau, V-0
Kriechstromfestigkeit	CTI ≥ 600
Isolierstoffgruppe	I
Temperaturgrenzen	-40°C bis 100°C
Klemmkörper	Messing, verzinkt
Schraube	M3, Stahl verzinkt, blau passiviert
Lötstift	ø 1 mm; Kupfer, verzinkt
Drahtschutz	Zinnbronze, verzinkt

Zulassungen

	Strom	Spannung	Gruppe	AWG	Nm
	20	300	B	22 - 12	0,51 (1)
	10	300	D	22 - 12	0,51
	20	300	B	26 - 12	0,51
	10	300	D,E	26 - 12	0,51
	Strom	Spannung	mm ²		
	24	400	2,5		

(1) Min No. 26 AWG for factory-wiring only

Sonderausführung / Zubehör

- Fortlaufende Nummerierung
- Sonderbeschriftung nach Zeichnung
- Selbstklebende Bezeichnungstreifen BST-5,00
- Rastermaß 10 mm für größere Luft- und Kriechstrecken
- Längere Lötstifte auf Anfrage
- Ausführung mit verlängerter Drahteführung
- Ausführung mit vergrößertem Klemmbereich
- Mit Prüfloch, siehe 970-MP
- Doppeldrahtschutz als Brücke

Leiterplattenklemme 971-THM(-DS)

Schraubanschluss, Drahteführung vertikal zur LP, anrastbar, große Einstecktiefe, mit Prüfloch

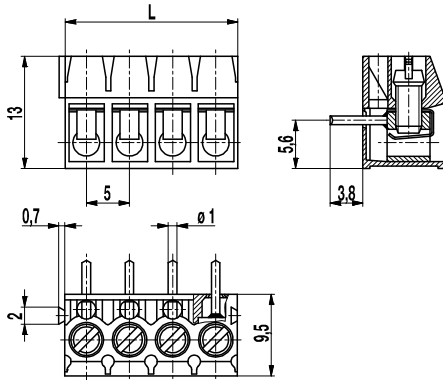

Artikelnummern

Polzahl	971-THM	971-THM-DS	Länge	VPE
2	10.872.282	20.872.282	10,00	250
3	10.872.283	20.872.283	15,00	250

Allgemeine Daten

Raster	5 mm
Polzahlen	2 + 3
Zusatzinformationen	Anrastbare Ausführung des Typs 971-HM



Technische Daten

Klemmbereich	<i>starr / flexibel / AWG</i>		
<i>ohne DS/HDS</i>	1 - 6 mm ² / 1 - 2,5 mm ² / 16 - 12 AWG		
<i>mit DS/HDS</i>	0,75 - 4 mm ² / 0,75 - 2,5 mm ² / 18 - 12 AWG		
Bemessungsquerschnitt	2,5 mm ²		
Abisolierlänge	7 mm ± 0,5 mm		
Überspannungskategorie	III	III	II
Verschmutzungsgrad	3	2	2
Bemessungsspannung	250 V	320 V	630 V
Bemessungsstoßspannung	4 kV	4 kV	4 kV
Isolationsspannung	250 V nach EN 60998-1		
Bemessungsstrom	24 A		
Leiterplattenbohrung	$\varnothing 1,3$ mm		
Nenn Drehmoment	0,5 Nm		

Materialdaten

Gehäusematerial	PA, grau, V-0
Kriechstromfestigkeit	CTI ≥ 600
Isolierstoffgruppe	I
Temperaturgrenzen	-40°C bis 100°C
Klemmkörper	Messing, verzinkt
Schraube	M3, Stahl verzinkt, blau passiviert
Lötstift	$\varnothing 1$ mm; Kupfer, verzinkt
Drahtschutz	Zinnbronze, verzinkt

Zulassungen

	Strom	Spannung	Gruppe	AWG	Nm
	20	300	B	22 - 12	0,51 (1)
	10	300	D	22 - 12	0,51
	20	300	B	26 - 12	0,51
	10	300	D,E	26 - 12	0,51
	Strom	Spannung	mm ²		
	24	400	2,5		

(1) Min No. 26 AWG for factory-wiring only

Sonderausführung / Zubehör

- Fortlaufende Nummerierung
- Sonderbeschriftung nach Zeichnung
- Selbstklebende Bezeichnungsstreifen BST-5,00
- Rastermaß 10 mm für größere Luft- und Kriechstrecken
- Längere Lötstifte bis 75 mm
- Ausführung mit verlängerter Drahteführung
- Doppeldrahtschutz als Brücke

Leiterplattenklemme

971-TX..(-DS)

Schraubanschluss, Drahteführung vertikal zur LP, 2 bis 4 Anschlüsse bei einem Pol, anrastbar

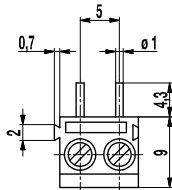
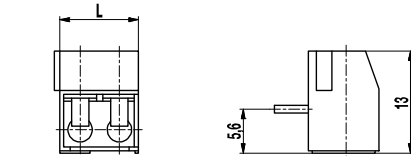

971-TX2-DS/01

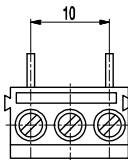

971-TX3-DS/01

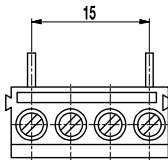

971-TX4-DS/01

Diese Leiterplattenklemme der Serie 971 mit 2 bis 4 Schraubanschlüssen bei einem Pol kann z.B. als Erdungsklemme verwendet werden. Durch die seitlichen Rastelemente kann diese Klemme zu beliebig langen Ketten zusammengefügt werden. Als Ausführung mit 5 bis 12 Schraubanschlüssen bei einem Pol ist der Typ 971-X.. erhältlich.

HINWEIS:

Die in den Artikelnummern angegebenen Polzahlen stellen nicht die tatsächlichen Polzahlen sondern die Anzahl der Schraubanschlüsse dar!

Artikelnummern

Polzahl	971-TX..	971-TX..-DS	Länge	VPE
2	10.872.692	20.872.692	10,00	250
3	10.872.693	20.872.693	15,00	250
4	10.872.694	20.872.694	20,00	200

Allgemeine Daten

Raster	5 mm
Polzahlen	1



Technische Daten

Klemmbereich	<i>starr / flexibel / AWG</i>		
<i>ohne DS/HDS</i>	1 - 6 mm ² / 1 - 2,5 mm ² / 16 - 12 AWG		
<i>mit DS/HDS</i>	0,75 - 4 mm ² / 0,75 - 2,5 mm ² / 18 - 12 AWG		
Bemessungsquerschnitt	2,5 mm ²		
Abisolierlänge	6,5 mm ± 0,5 mm		
Überspannungskategorie	III	III	II
Verschmutzungsgrad	3	2	2
Bemessungsspannung	250 V	320 V	630 V
Bemessungsstoßspannung	4 kV	4 kV	4 kV
Isolationsspannung	250 V nach EN 60998-1		
Bemessungsstrom	24 A		
Leiterplattenbohrung	ø 1,3 mm		
Nenn Drehmoment	0,5 Nm		

Materialdaten

Gehäusematerial	PA, grau, V-0
Kriechstromfestigkeit	CTI ≥ 600
Isolierstoffgruppe	I
Temperaturgrenzen	-40°C bis 100°C
Klemmkörper	Messing, verzinkt
Schraube	M3, Stahl verzinkt, blau passiviert
Lötstift	ø 1 mm; Kupfer, verzinkt
Drahtschutz	Zinnbronze, verzinkt

Zulassungen

	Strom	Spannung	Gruppe	AWG	Nm
	20	300	B	26 - 12	0,51
	10	300	D,E	26 - 12	0,51
	Strom	Spannung	mm ²		
	24	400	2,5		

Sonderausführung / Zubehör

- Fortlaufende Nummerierung
- Sonderbeschriftung nach Zeichnung
- Selbstklebende Bezeichnungstreifen BST-5,00
- Längere Lötstifte auf Anfrage
- Lötstifte mit unterschiedlichen Längen
- Ausführung mit verlängerter Drahteführung
- Andere Position der Lötstifte

Leiterplattenklemme

971-X..(-DS)

Schraubanschluss, Drahteinführung vertikal zur LP, 5 bis 12 Anschlüsse bei einem Pol

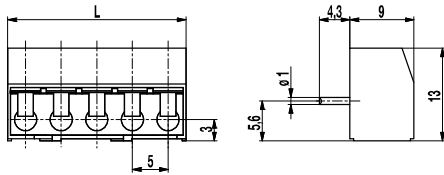

Diese Leiterplattenklemme der Serie 971 mit 5 bis 12 Schraubanschlüsse bei einem Pol, kann z.B. als Erdungsklemme verwendet werden. Als Ausführung mit 2 bis 4 Schraubanschlüssen bei einem Pol ist der Typ 971-TX.. erhältlich.

HINWEIS:

Die in den Artikelnummern angegebenen Polzahlen stellen nicht die tatsächlichen Polzahlen sondern die Anzahl der Schraubanschlüsse dar!

Artikelnummern

Polzahl	971-X..	971-X...-DS	Länge	VPE
5	10.872.555	20.872.555	25,00	100
6	10.872.556	20.872.556	30,00	100
7	10.872.557	20.872.557	35,00	100
8	10.872.558	20.872.558	40,00	100
9	10.872.559	20.872.559	45,00	100
10	10.872.560	20.872.560	50,00	100
11	10.872.561	20.872.561	55,00	100
12	10.872.562	20.872.562	60,00	100

Allgemeine Daten

Raster	5 mm
Polzahlen	1



Technische Daten

Klemmbereich	<i>starr / flexibel / AWG</i>		
<i>ohne DS/HDS</i>	1 - 6 mm ² / 1 - 2,5 mm ² / 16 - 12 AWG		
<i>mit DS/HDS</i>	0,75 - 4 mm ² / 0,75 - 2,5 mm ² / 18 - 12 AWG		
Bemessungsquerschnitt	2,5 mm ²		
Abisolierlänge	6,5 mm ± 0,5 mm		
Überspannungskategorie	III	III	II
Verschmutzungsgrad	3	2	2
Bemessungsspannung	250 V	320 V	630 V
Bemessungsstoßspannung	4 kV	4 kV	4 kV
Isolationsspannung	250 V nach EN 60998-1		
Bemessungsstrom	24 A		
Leiterplattenbohrung	ø 1,3 mm		
Neendrehmoment	0,5 Nm		

Materialdaten

Gehäusematerial	PA, grau, V-0
Kriechstromfestigkeit	CTI ≥ 600
Isolierstoffgruppe	I
Temperaturgrenzen	-40°C bis 100°C
Klemmkörper	Messing, verzinkt
Schraube	M3, Stahl verzinkt, blau passiviert
Lötstift	ø 1 mm; Messing, verzinkt
Drahtschutz	Zinnbronze, verzinkt

Zulassungen

	Strom	Spannung	Gruppe	AWG	Nm
	20	300	B	26 - 12	0,51
	10	300	D,E	26 - 12	0,51
	Strom	Spannung	mm ²		
	24	400	2,5		

Sonderausführung / Zubehör

- Sonderbeschriftung nach Zeichnung
- Längere Lötstifte auf Anfrage
- Lötstifte mit unterschiedlichen Längen
- Ausführung mit verlängerter Drahteinführung
- Andere Position der Lötstifte

Leiterplattenklemme

974(-DS)

Schraubanschluss 45°-Winkel zur LP

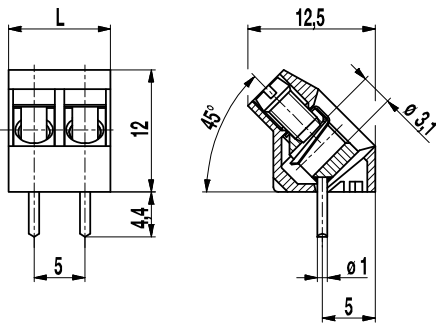

Die Ausführung 974 ist eine Leiterplattenklemme im Raster 5 mm, deren Drahteingang im 45° Winkel zur Leiterplatte liegt. So lassen sich Klemmreihen platzsparend hintereinander anordnen.

DS-Versionen sind mit einem Drahtschutz versehen, der insbesondere mehrdrähtige Leiter vor Beschädigungen durch die Schrauben schützt.

Artikelnummern

Polzahl	974	974-DS	Länge	VPE
2	10.874.002	20.874.002	10,00	250
3	10.874.003	20.874.003	15,00	250
4	10.874.004	20.874.004	20,00	200
5	10.874.005	20.874.005	25,00	100
6	10.874.006	20.874.006	30,00	100
7	10.874.007	20.874.007	35,00	100
8	10.874.008	20.874.008	40,00	100
9	10.874.009	20.874.009	45,00	100
10	10.874.010	20.874.010	50,00	100
11	10.874.011	20.874.011	55,00	100
12	10.874.012	20.874.012	60,00	100
13	10.874.013	20.874.013	65,00	100
14	10.874.014	20.874.014	70,00	50
15	10.874.015	20.874.015	75,00	50
16	10.874.016	20.874.016	80,00	50
17	10.874.017	20.874.017	85,00	50
18	10.874.018	20.874.018	90,00	50
19	10.874.019	20.874.019	95,00	50
20	10.874.020	20.874.020	100,00	50
21	10.874.021	20.874.021	105,00	50
22	10.874.022	20.874.022	110,00	50
23	10.874.023	20.874.023	115,00	50
24	10.874.024	20.874.024	120,00	50
25	10.874.025	20.874.025	125,00	50
26	10.874.026	20.874.026	130,00	50

Allgemeine Daten

Raster	5 mm
Polzahlen	2 - 26



Technische Daten

Klemmbereich	<i>starr / flexibel / AWG</i>		
<i>ohne DS/HDS</i>	1 - 6 mm ² / 1 - 2,5 mm ² / 16 - 12 AWG		
<i>mit DS/HDS</i>	0,75 - 4 mm ² / 0,75 - 2,5 mm ² / 18 - 12 AWG		
Bemessungsquerschnitt	2,5 mm ²		
Abisolierlänge	6,5 mm ± 0,5 mm		
Überspannungskategorie	III	III	II
Verschmutzungsgrad	3	2	2
Bemessungsspannung	250 V	320 V	630 V
Bemessungsstoßspannung	4 kV	4 kV	4 kV
Isolationsspannung	250 V nach EN 60998-1		
Bemessungsstrom	24 A		
Leiterplattenbohrung	Ø 1,3 mm		
Nenn Drehmoment	0,5 Nm		

Materialdaten

Gehäusematerial	PA, grau, V-0
Kriechstromfestigkeit	CTI ≥ 600
Isolierstoffgruppe	I
Temperaturgrenzen	-40°C bis 100°C
Klemmkörper	Messing, verzinkt
Schraube	M3, Stahl verzinkt, blau chromatiert
Lötstift	Ø 1 mm; Kupfer, verzinkt
Drahtschutz	Zinnbronze, verzinkt

Zulassungen

	Strom	Spannung	Gruppe	AWG	Nm
	20	300	B	22 - 12	0,51 (1)
	10	300	D	22 - 12	0,51
	20	300	B	26 - 12	0,51
	10	300	D,E	26 - 12	0,51
	Strom	Spannung	mm ²		
	24	250	2,5		

(1) Min No. 26 AWG for factory-wiring only

Sonderausführung / Zubehör

- Fortlaufende Nummerierung
- Sonderbeschriftung nach Zeichnung
- Selbstklebende Bezeichnungstreifen BST-5,00
- Längere Lötstifte bis 95 mm
- Spezieller Drahtschutz für besonders dünne Leiter
- Gehäuse mit zusätzlichem Fuß, 1,6 mm hoch
- Mit Bodenplatte, siehe 974-BP
- Mit verlängerter Schraubenführung (974-C)

Leiterplattenklemme

974-BP(-DS)

Schraubanschluss 45°-Winkel zur LP, mit Bodenplatte

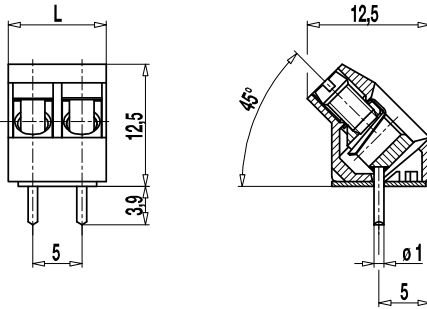

Bei der 974-BP bietet eine Bodenplatte, die unter die Standard-Ausführung unserer Leiterplattenklemme 974 aufgeschalt wird, einen speziellen Schutz gegen Eindringen von Vergussmasse im Lötstiftbereich. Der Drahteingang liegt im 45°-Winkel zur Leiterplatte. Damit können Klemmreihen platzsparend hintereinander angeordnet werden.

Artikelnummern

Polzahl	974-BP	974-BP-DS	Länge	VPE
2		97.874.002	10,00	250

weitere Polzahlen auf Anfrage

Allgemeine Daten

Raster	5 mm
Polzahlen	2 - 12

Technische Daten

Klemmbereich	<i>starr / flexibel / AWG</i>		
<i>ohne DS/HDS</i>	1 - 6 mm ² / 1 - 2,5 mm ² / 16 - 12 AWG		
<i>mit DS/HDS</i>	0,75 - 4 mm ² / 0,75 - 2,5 mm ² / 18 - 12 AWG		
Bemessungsquerschnitt	2,5 mm ²		
Abisolierlänge	6,5 mm ± 0,5 mm		
Überspannungskategorie	III	III	II
Verschmutzungsgrad	3	2	2
Bemessungsspannung	250 V	320 V	630 V
Bemessungsstoßspannung	4 kV	4 kV	4 kV
Isolationsspannung	250 V nach EN 60998-1		
Bemessungsstrom	15 A		
Leiterplattenbohrung	ø 1,3 mm		
Nenn Drehmoment	0,5 Nm		

Materialdaten

Gehäusematerial	PA, grau, V-0
Kriechstromfestigkeit	CTI ≥ 600
Isolierstoffgruppe	I
Temperaturgrenzen	-40°C bis 100°C
Klemmkörper	Messing, verzinkt
Schraube	M3, Stahl verzinkt, blau chromatiert
Lötstift	ø 1 mm; Kupfer, verzinkt
Drahtschutz	Zinnbronze, verzinkt

Zulassungen

	Strom	Spannung	mm ²
	24	250	2,5

Sonderausführung / Zubehör

- Fortlaufende Nummerierung
- Sonderbeschriftung nach Zeichnung
- Selbstklebende Bezeichnungstreifen BST-5,00

Leiterplattenklemme für SMD 974-D-SMD-DS

Schraubanschluss 45°-Winkel zur LP

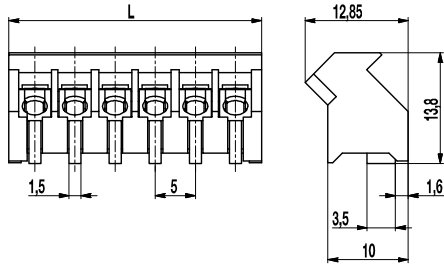
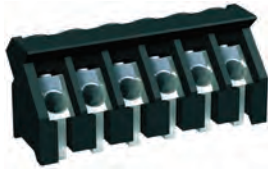

$$L = \text{Polzahl} \times \text{Raster} + 1,5 \text{ mm}$$

Leiterplattenlayout

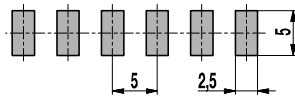

Lotpastendicke: 0,2 - 0,25 mm

Die 974-D-SMD-DS ist eine reflowlötfähige Anschlussklemme für gedruckte Schaltungen im Raster 5 mm für echte Oberflächenmontage. Der Drahteingang liegt im 45° Winkel zur Leiterplatte. Damit können Klemmreihen platzsparend hintereinander angeordnet werden. Das Gehäuse aus hochtemperaturfestem Kunststoff ist so konzipiert, dass beim Reflowlötprozess im Konvektionsofen eine gute Heißluftzirkulation gewährleistet ist. Die Anschlußseite des Produktes soll dabei in Durchlaufrichtung positioniert werden.

Standardmäßig mit unverlierbaren Schrauben und Drahtschutz ausgerüstet kann diese Anschlussklemme von 2- bis 12-polig bezogen werden.

Für die automatische Bestückung ist diese Anschlussklemme auf der Gehäuseoberseite flach gestaltet, um eine Ansaugfläche für die Ansaugpipette zu erzeugen.

Artikelnummern

Polzahl	974-D-SMD-DS	Länge	VPE
2	20.874.402	11,5	250
3	20.874.403	16,5	250
4	20.874.404	21,5	200
5	20.874.405	26,5	100
6	20.874.406	31,5	100
8	20.874.408	41,5	100
10	20.874.410	51,5	100
12	20.874.412	61,5	100

weitere Polzahlen auf Anfrage

Allgemeine Daten

Raster	5 mm
Polzahlen	2 - 12



Technische Daten

Klemmbereich	starr / flexibel / AWG		
	0,75 - 4 mm ² / 0,75- 2,5 mm ² / 18 - 12 AWG		
Bemessungsquerschnitt	2,5 mm ²		
Abisolierlänge	6 mm ± 0,5 mm		
Überspannungskategorie	III	III	II
Verschmutzungsgrad	3	2	2
Bemessungsspannung	250 V	320 V	630 V
Bemessungsstoßspannung	4 kV	4 kV	4 kV
Isolationsspannung	250 V nach EN 60998-1		
Bemessungsstrom	24 A		
Nenn Drehmoment	0,4 Nm		

Materialdaten

Gehäusematerial	PA HT, schwarz, V-0
Kriechstromfestigkeit	CTI ≥ 600
Isolierstoffgruppe	I
Temperaturgrenzen	-40°C bis 150°C, Reflowlöttemperatur (Peak) max. 260°C (15-30 s)
Klemmkörper	Messing, verzinkt
Schraube	M3, Stahl verzinkt, blau chromatiert
Drahtschutz	Zinnbronze, verzinkt

Zulassungen

	Strom	Spannung	Gruppe	AWG	Nm
	20	300	B	18 - 12	0,4
	10	300	D	18 - 12	0,4
	beantragt				

Sonderausführung / Zubehör

- Fortlaufende Nummerierung
- Sonderbeschriftung nach Zeichnung
- Selbstklebende Bezeichnungstreifen BST-5,00

Artikelnummern: Tape-on-Reel

Pole	974-D-SMD-DS	Breite Tape	Höhe Gurt	VPE
2	20.874.402.A00	56 mm	14,7 mm	250
3	20.874.403.A00	56 mm	14,7 mm	250
4	20.874.404.A00	56 mm	14,7 mm	250
5	20.874.405.A00	56 mm	14,7 mm	250
6	20.874.406.A00	56 mm	14,7 mm	250

Leiterplattenklemme

974-T(-DS)

Schraubanschluss 45°-Winkel zur LP, anrastbar

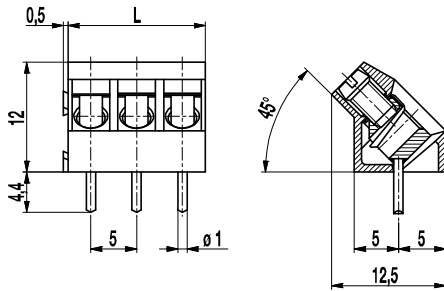

Artikelnummern

Polzahl	974-T	974-T-DS	Länge	VPE
2	10.874.602	20.874.602	10,00	250
3	10.874.603	20.874.603	15,00	250

Allgemeine Daten

Raster	5 mm
Polzahlen	2 + 3



Technische Daten

Klemmbereich	<i>starr / flexibel / AWG</i>		
<i>ohne DS/HDS</i>	1 - 6 mm ² / 1 - 2,5 mm ² / 16 - 12 AWG		
<i>mit DS/HDS</i>	0,75 - 4 mm ² / 0,75 - 2,5 mm ² / 18 - 12 AWG		
Bemessungsquerschnitt	2,5 mm ²		
Abisolierlänge	6,5 mm ± 0,5 mm		
Überspannungskategorie	III	III	II
Verschmutzungsgrad	3	2	2
Bemessungsspannung	250 V	320 V	630 V
Bemessungsstoßspannung	4 kV	4 kV	4 kV
Isolationsspannung	250 V nach EN 60998-1		
Bemessungsstrom	24 A		
Leiterplattenbohrung	ø 1,3 mm		
Neindrehmoment	0,5 Nm		

Materialdaten

Gehäusematerial	PA, grau, V-0
Kriechstromfestigkeit	CTI ≥ 600
Isolierstoffgruppe	I
Temperaturgrenzen	-40°C bis 100°C
Klemmkörper	Messing, verzinkt
Schraube	M3, Stahl verzinkt, blau chromatiert
Lötstift	ø 1 mm; Kupfer, verzinkt
Drahtschutz	Zinnbronze, verzinkt

Zulassungen

	Strom	Spannung	Gruppe	AWG	Nm
	20	300	B	22 - 12	0,51 (1)
	10	300	D	22 - 12	0,51
	20	300	B	26 - 12	0,51
	10	300	D, E	26 - 12	0,51
	Strom	Spannung	mm ²		
	24	250	2,5		

(1) Min No. 26 AWG for factory-wiring only

Sonderausführung / Zubehör

- Fortlaufende Nummerierung
- Sonderbeschriftung nach Zeichnung
- Selbstklebende Bezeichnungstreifen BST-5,00
- Längere Lötstifte bis 75 mm
- Spezieller Drahtschutz für besonders dünne Leiter

Leiterplattenklemme

978(-DS)

Schraubanschluss, vergrößerter Klemmraum

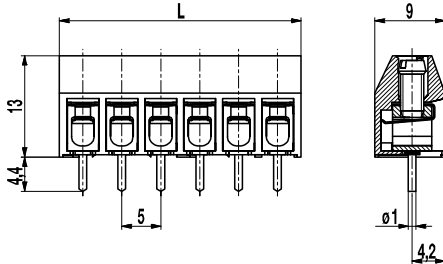
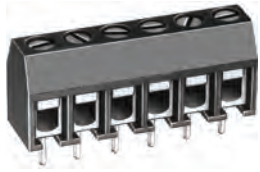

Artikelnummern

Polzahl	978	978-DS	Länge	VPE
2	30.872.002	40.872.002	11,00	250
3	30.872.003	40.872.003	16,00	250
4	30.872.004	40.872.004	21,00	200
5	30.872.005	40.872.005	26,00	100
6	30.872.006	40.872.006	31,00	100
7	30.872.007	40.872.007	36,00	100
8	30.872.008	40.872.008	41,00	100
9	30.872.009	40.872.009	46,00	100
10	30.872.010	40.872.010	51,00	100
11	30.872.011	40.872.011	56,00	100
12	30.872.012	40.872.012	61,00	100
13	30.872.013	40.872.013	66,00	100
14	30.872.014	40.872.014	71,00	100
15	30.872.015	40.872.015	76,00	100
16	30.872.016	40.872.016	81,00	100
17	30.872.017	40.872.017	86,00	100
18	30.872.018	40.872.018	91,00	100
19	30.872.019	40.872.019	96,00	100
20	30.872.020	40.872.020	101,00	100
21	30.872.021	40.872.021	106,00	100
22	30.872.022	40.872.022	111,00	100
23	30.872.023	40.872.023	116,00	100
24	30.872.024	40.872.024	121,00	100
25	30.872.025	40.872.025	126,00	100
26	30.872.026	40.872.026	131,00	100
27	30.872.027	40.872.027	136,00	100
28	30.872.028	40.872.028	141,00	100
29	30.872.029	40.872.029	146,00	100
30	30.872.030	40.872.030	151,00	100
31	30.872.031	40.872.031	156,00	100
32	30.872.032	40.872.032	161,00	100

Allgemeine Daten

Raster	5 mm
Polzahlen	2 - 32



Technische Daten

Klemmbereich	<i>starr / flexibel / AWG</i>		
<i>ohne DS/HDS</i>	0,75 - 6 mm ² / 0,75 - 4 mm ² / 18 - 10 AWG		
<i>mit DS/HDS</i>	0,34 - 6 mm ² / 0,34 - 4 mm ² / 22 - 10 AWG		
Bemessungsquerschnitt	2,5 mm ²		
Abisolierlänge	6,5 mm ± 0,5 mm		
Überspannungskategorie	III	III	II
Verschmutzungsgrad	3	2	2
Bemessungsspannung	250 V (200 V)	320 V (320 V)	630 V (400 V)
Bemessungsstoßspannung	4 kV	4 kV	4 kV
Isolationsspannung	250 V nach EN 60998-1		
Bemessungsstrom	24 A		
Leiterplattenbohrung	ø 1,3 mm		
Neendrehmoment	0,5 Nm		
Sonstige Angaben	Bemessungsspannungsangabe in Klammern gilt für 9-32 polige Klemmen. Für 2-8 polige Klemmen gilt "no-flame" gemäß Glühdrahtprüfung.		

Materialdaten

Gehäusematerial	PA, grau, V-0
Kriechstromfestigkeit	2 - 8 polig: CTI ≥ 600; 9 - 32 polig: CTI 400
Isolierstoffgruppe	2 - 8 polig: I; 9 - 32 polig: II
Temperaturgrenzen	-40°C bis 100°C
Klemmkörper	Messing, verzinkt
Schraube	M3, Stahl verzinkt, blau passiviert
Lötstift	ø 1 mm; Kupfer, verzinkt
Drahtschutz	Zinnbronze, verzinkt

Zulassungen

	Strom	Spannung	Gruppe	AWG	Nm
	20	300	B	22 - 12	0,51 (1)
	10	300	D	22 - 12	0,51
	20	300	B	26 - 12	0,51
	10	300	D,E	26 - 12	0,51
	Strom	Spannung	mm ²		
	24	400	4,0		

(1) Min No. 26 AWG for factory-wiring only

Sonderausführung / Zubehör

- Fortlaufende Nummerierung
- Sonderbeschriftung nach Zeichnung
- Selbstklebende Bezeichnungstreifen BST-5,00
- Rastermaß 10 mm für größere Luft- und Kriechstrecken
- Längere Lötstifte bis 95 mm
- Ausführung mit verlängerter Drahtführung
- Mit Prüfloch, siehe 970-MP

Leiterplattenklemme

978-EN(-DS)

Schraubanschluss, Etagenausführung, vergrößerter Klemmraum

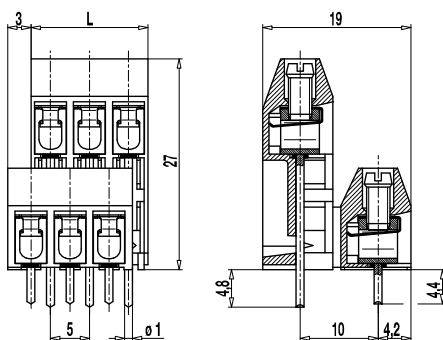

Die Etagenklemmleiste 978-EN ist eine Kombination aus der 978-HEN und der 978. Hier jedoch mit Rasthaken, die sich auf der Gehäuserückseite befinden. Beide Ausführungen werden zu einer Einheit verrastet. Dadurch sind auch anwendungsbezogene Kombinationen möglich.

Die Serie 978 bietet einen vergrößerten Klemmraum.

Artikelnummern

Polzahl	978-EN	978-EN-DS	Länge	VPE
4	30.872.962	40.872.962	10,00	100
6	30.872.963	40.872.963	15,00	50
8	30.872.964	40.872.964	20,00	50
10	30.872.965	40.872.965	25,00	50
12	30.872.966	40.872.966	30,00	50
14	30.872.967	40.872.967	35,00	25
16	30.872.968	40.872.968	40,00	25
18	30.872.969	40.872.969	45,00	25
20	30.872.970	40.872.970	50,00	25
22	30.872.971	40.872.971	55,00	25
24	30.872.972	40.872.972	60,00	25

Allgemeine Daten

Raster	5 mm
Polzahlen	4 - 24



Technische Daten

Klemmbereich	<i>starr / flexibel / AWG</i>		
<i>ohne DS/HDS</i>	0,75 - 6 mm ² / 0,75 - 4 mm ² / 18 - 10 AWG		
<i>mit DS/HDS</i>	0,34 - 6 mm ² / 0,34 - 4 mm ² / 22 - 10 AWG		
Bemessungsquerschnitt	2,5 mm ²		
Abisolierlänge	6,5 mm ± 0,5 mm		
Überspannungskategorie	III	III	II
Verschmutzungsgrad	3	2	2
Bemessungsspannung	250 V	320 V	630 V
Bemessungsstoßspannung	4 kV	4 kV	4 kV
Isolationsspannung	250 V nach EN 60998-1		
Bemessungsstrom	24 A		
Leiterplattenbohrung	ø 1,3 mm		
Nenn Drehmoment	0,5 Nm		

Materialdaten

Gehäusematerial	PA, grau, V-0
Kriechstromfestigkeit	CTI ≥ 600
Isolierstoffgruppe	I
Temperaturgrenzen	-40°C bis 100°C
Klemmkörper	Messing, verzinkt
Schraube	M3, Stahl verzinkt, blau passiviert
Lötstift	ø 1 mm; Kupfer, verzinkt
Drahtschutz	Zinnbronze, verzinkt

Zulassungen

	Strom	Spannung	Gruppe	AWG	Nm
	20	300	B	22 - 12	0,51 (1)
	10	300	D	22 - 12	0,51
	20	300	B	26 - 12	0,51
	10	300	D,E	26 - 12	0,51
	Strom	Spannung	mm ²		
	24	250	4,0		

(1) Min No. 26 AWG for factory-wiring only

Sonderausführung / Zubehör

- Fortlaufende Nummerierung
- Sonderbeschriftung nach Zeichnung
- Selbstklebende Bezeichnungstreifen BST-5,00
- Rastermaß 10 mm für größere Luft- und Kriechstrecken
- Längere Lötstifte auf Anfrage
- Doppeldrahtschutz als Brücke
- Abdeckung der Lötstifte für zusätzlichen Untersteck- und Berührungsschutz
- Etagenversion mit hinterer Reihe nach links versetzt
- Spezielle Kombination der vorderen und hinteren Reihe der Etagenversion

Leiterplattenklemme

978-HEN(-DS)

Schraubanschluss, Hochversion, vergrößerter Klemmraum

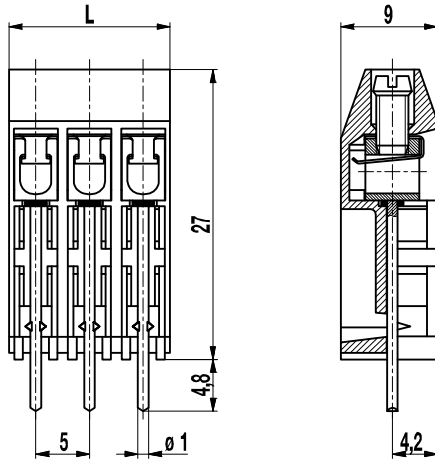

Die Leiterplattenklemme 978-HEN ist als Hochversion speziell für Leiterplatten konzipiert, die eingegossen werden sollen, bzw. so, dass der Anschlussbereich außerhalb eines Gehäuses liegen kann. Darüber hinaus verfügen die Klemmen der Serie 978 über einen vergrößerten Klemmraum.

Artikelnummern

Polzahl	978-HEN	978-HEN-DS	Länge	VPE
2	37.872.962	47.872.962	10,00	250
3	37.872.963	47.872.963	15,00	200
4	37.872.964	47.872.964	20,00	100
5	37.872.965	47.872.965	25,00	100
6	37.872.966	47.872.966	30,00	50
7	37.872.967	47.872.967	35,00	50
8	37.872.968	47.872.968	40,00	50
9	37.872.969	47.872.969	45,00	50
10	37.872.970	47.872.970	50,00	50
11	37.872.971	47.872.971	55,00	50
12	37.872.972	47.872.972	60,00	50

Allgemeine Daten

Raster	5 mm
Polzahlen	2 - 12



Technische Daten

Klemmbereich	<i>starr / flexibel / AWG</i>		
<i>ohne DS/HDS</i>	0,75 - 6 mm ² / 0,75 - 4 mm ² / 18 - 10 AWG		
<i>mit DS/HDS</i>	0,34 - 6 mm ² / 0,34 - 4 mm ² / 22 - 10 AWG		
Bemessungsquerschnitt	2,5 mm ²		
Abisolierlänge	6,5 mm ± 0,5 mm		
Überspannungskategorie	III	III	II
Verschmutzungsgrad	3	3	2
Bemessungsspannung	250 V	320 V	630 V
Bemessungsstoßspannung	4 kV	4 kV	4 kV
Isolationsspannung	250 V nach EN 60998-1		
Bemessungsstrom	24 A		
Leiterplattenbohrung	ø 1,3 mm		
Nenn Drehmoment	0,5 Nm		

Materialdaten

Gehäusematerial	PA, grau, V-0
Kriechstromfestigkeit	CTI ≥ 600
Isolierstoffgruppe	I
Temperaturgrenzen	-40°C bis 100°C
Klemmkörper	Messing, verzinkt
Schraube	M3, Stahl verzinkt, blau passiviert
Lötstift	ø 1 mm; Kupfer, verzinkt
Drahtschutz	Zinnbronze, verzinkt

Zulassungen

	Strom	Spannung	Gruppe	AWG	Nm
	20	300	B	22 - 12	0,51 (1)
	10	300	D	22 - 12	0,51
	20	300	B	26 - 12	0,51
	10	300	D,E	26 - 12	0,51
	Strom	Spannung	mm ²		
	24	250	4,0		

(1) Min No. 26 AWG for factory-wiring only

Sonderausführung / Zubehör

- Sonderbeschriftung nach Zeichnung
- Selbstklebende Bezeichnungstreifen BST-5,00
- Längere Lötstifte auf Anfrage
- Doppeldrahtschutz als Brücke
- Abdeckung der Lötstifte für zusätzlichen Untersteck- und Berührungsschutz

Leiterplattenklemme

978-T(-DS)

Schraubanschluss, anrastbar, vergrößerter Klemmraum

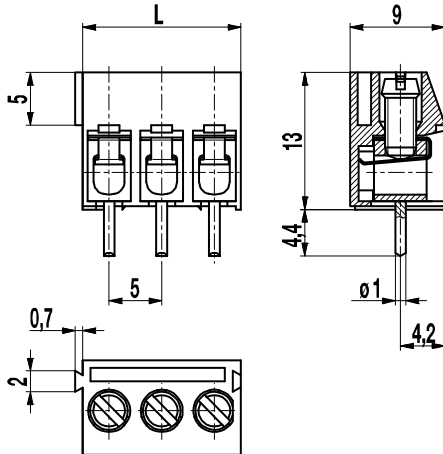

Artikelnummern

Polzahl	978-T	978-T-DS	Länge	VPE
2	10.872.632	20.872.632	10,00	250
3	10.872.633	20.872.633	15,00	250

Allgemeine Daten

Raster	5 mm
Polzahlen	2 + 3
Zusatzinformationen	Anrastbare Ausführung des Typs 978



Technische Daten

Klemmbereich	<i>starr / flexibel / AWG</i>		
<i>ohne DS/HDS</i>	0,75 - 6 mm ² / 0,75 - 4 mm ² / 18 - 10 AWG		
<i>mit DS/HDS</i>	0,34 - 6 mm ² / 0,34 - 4 mm ² / 22 - 10 AWG		
Bemessungsquerschnitt	2,5 mm ²		
Abisolierlänge	6,5 mm ± 0,5 mm		
Überspannungskategorie	III	III	II
Verschmutzungsgrad	3	2	2
Bemessungsspannung	250 V	320 V	630 V
Bemessungsstoßspannung	4 kV	4 kV	4 kV
Isolationsspannung	250 V nach EN 60998-1		
Bemessungsstrom	24 A		
Leiterplattenbohrung	ø 1,3 mm		
Nenn Drehmoment	0,5 Nm		

Materialdaten

Gehäusematerial	PA, grau, V-0
Kriechstromfestigkeit	CTI ≥ 600
Isolierstoffgruppe	I
Temperaturgrenzen	-40°C bis 100°C
Klemmkörper	Messing, verzinkt
Schraube	M3, Stahl verzinkt, blau passiviert
Lötstift	ø 1 mm; Kupfer, verzinkt
Drahtschutz	Zinnbronze, verzinkt

Zulassungen

	Strom	Spannung	Gruppe	AWG	Nm
	20	300	B	22 - 12	0,51 (1)
	10	300	D,E	22 - 12	0,51
	20	300	B	26 - 12	0,51
	10	300	D,E	26 - 12	0,51
	Strom	Spannung	mm ²		
	24	400	4,0		

(1) Min No. 26 AWG for factory-wiring only

Sonderausführung / Zubehör

- Fortlaufende Nummerierung
- Sonderbeschriftung nach Zeichnung
- Selbstklebende Bezeichnungstreifen BST-5,00
- Rastermaß 10 mm für größere Luft- und Kriechstrecken
- Längere Lötstifte bis 95 mm
- 2 Lötstifte pro Pol, siehe 978-TY
- Ausführung mit verlängerter Drahtführung
- Mit Prüfloch, siehe 970-TMP

Leiterplattenklemme

978-TY(-DS)

Schraubanschluss, 2 Lötstifte pro Pol, anrastbar, vergrößerter Klemmraum

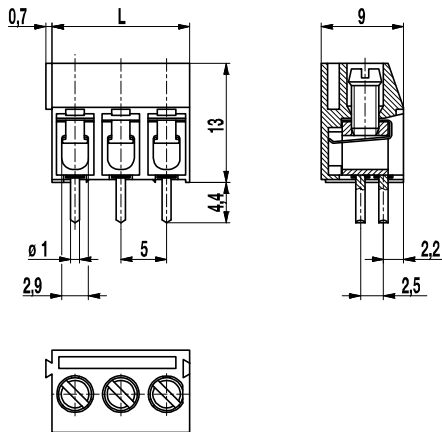

Artikelnummern

Polzahl	978-TY	978-TY-DS	Länge	VPE
2	30.872.622	40.872.622	10,00	250
3	30.872.623	40.872.623	15,00	250

Allgemeine Daten

Raster	5 mm
Polzahlen	2 + 3



Technische Daten

Klemmbereich	<i>starr / flexibel / AWG</i>		
<i>ohne DS/HDS</i>	0,75 - 6 mm ² / 0,75 - 4 mm ² / 18 - 10 AWG		
<i>mit DS/HDS</i>	0,34 - 6 mm ² / 0,75 - 4 mm ² / 22 - 10 AWG		
Bemessungsquerschnitt	2,5 mm ²		
Abisolierlänge	6,5 mm ± 0,5 mm		
Überspannungskategorie	III	III	II
Verschmutzungsgrad	3	2	2
Bemessungsspannung	250 V	320 V	630 V
Bemessungsstoßspannung	4 kV	4 kV	4 kV
Isolationsspannung	250 V nach EN 60998-1		
Bemessungsstrom	24 A		
Leiterplattenbohrung	ø 1,3 mm		
Nenn Drehmoment	0,5 Nm		

Materialdaten

Gehäusematerial	PA, grau, V-0
Kriechstromfestigkeit	CTI ≥ 600
Isolierstoffgruppe	I
Temperaturgrenzen	-40°C bis 100°C
Klemmkörper	Messing verzinkt
Schraube	M3, Stahl verzinkt, blau passiviert
Lötstift	ø 1 mm; Kupfer, verzinkt
Drahtschutz	Zinnbronze, verzinkt

Zulassungen

	Strom	Spannung	Gruppe	AWG	Nm
	20	300	B	22 - 12	0,51 (1)
	10	300	D	22 - 12	0,51
	20	300	B	26 - 12	0,51
	10	300	D,E	26 - 12	0,51
	Strom	Spannung	mm ²		
	24	400	4		

(1) min No. 26 AWG for factory-wiring only

Sonderausführung / Zubehör

- Fortlaufende Nummerierung
- Sonderbeschriftung nach Zeichnung
- Selbstklebende Bezeichnungstreifen BST-5,00
- Längere Lötstifte bis 95 mm
- Ausführung mit verlängerter Drahtführung
- Doppeldrahtschutz als Brücke

Leiterplattenklemme

978-Y(-DS)

Schraubanschluss, 2 Lötstifte pro Pol, vergrößerter Klemmraum

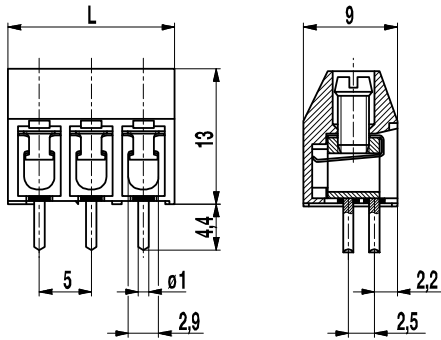

Artikelnummern

Polzahl	978-Y	978-Y-DS	Länge	VPE
2	30.872.802		11,00	250
4	30.872.804		21,00	200
5	30.872.805		26,00	100
6	30.872.806		31,00	100
7	30.872.807		36,00	100
8	30.872.808	39.872.808	41,00	100

weitere Polzahlen auf Anfrage

Allgemeine Daten

Raster	5 mm
Polzahlen	2 - 32



Technische Daten

Klemmbereich	<i>starr / flexibel / AWG</i>		
<i>ohne DS/HDS</i>	0,75 - 6 mm ² / 0,75 - 4 mm ² / 18 - 10 AWG		
<i>mit DS/HDS</i>	0,34 - 6 mm ² / 0,34 - 4 mm ² / 22 - 10 AWG		
Bemessungsquerschnitt	2,5 mm ²		
Abisolierlänge	6,5 mm ± 0,5 mm		
Überspannungskategorie	III	III	II
Verschmutzungsgrad	3	2	2
Bemessungsspannung	250 V (200 V)	320 V	630 V (400 V)
Bemessungsstoßspannung	4 kV	4 kV	4 kV
Isolationsspannung	250 V nach EN 60998-1		
Bemessungsstrom	24 A		
Leiterplattenbohrung	ø 1,3 mm		
Neendrehmoment	0,5 Nm		
Sonstige Angaben	Bemessungsspannungsangabe in Klammern gilt für 9-32 polige Klemmen. Für 2-8 polige Klemmen gilt "no-flame" gemäß Glühdrahtprüfung.		

Materialdaten

Gehäusematerial	PA, grau, V-0
Kriechstromfestigkeit	2 - 8 polig: CTI ≥ 600; 9 - 32 polig: CTI 400
Isolierstoffgruppe	2 - 8 polig: I; 9 - 32 polig: II
Temperaturgrenzen	-40°C bis 100°C
Klemmkörper	Messing, verzinkt
Schraube	M3, Stahl verzinkt, blau passiviert
Lötstift	ø 1 mm; Kupfer verzinkt
Drahtschutz	Zinnbronze, verzinkt

Zulassungen

	Strom	Spannung	Gruppe	AWG	Nm
	20	300	B	22 - 12	0,51 (1)
	10	300	D	22 - 12	0,51
	20	300	B	26 - 12	0,51
	10	300	D, E	26 - 12	0,51
	Strom	Spannung	mm ²		
	24	400	2,5		

(1) Min No. 26 AWG for factory-wiring only

Sonderausführung / Zubehör

- Fortlaufende Nummerierung
- Sonderbeschriftung nach Zeichnung
- Selbstklebende Bezeichnungstreifen BST-5,00
- Längere Lötstifte bis 95 mm
- Ausführung mit verlängerter Drahtführung
- Doppeldrahtschutz als Brücke
- Mit Prüfloch, siehe 970-MP

■ Buchsenleisten

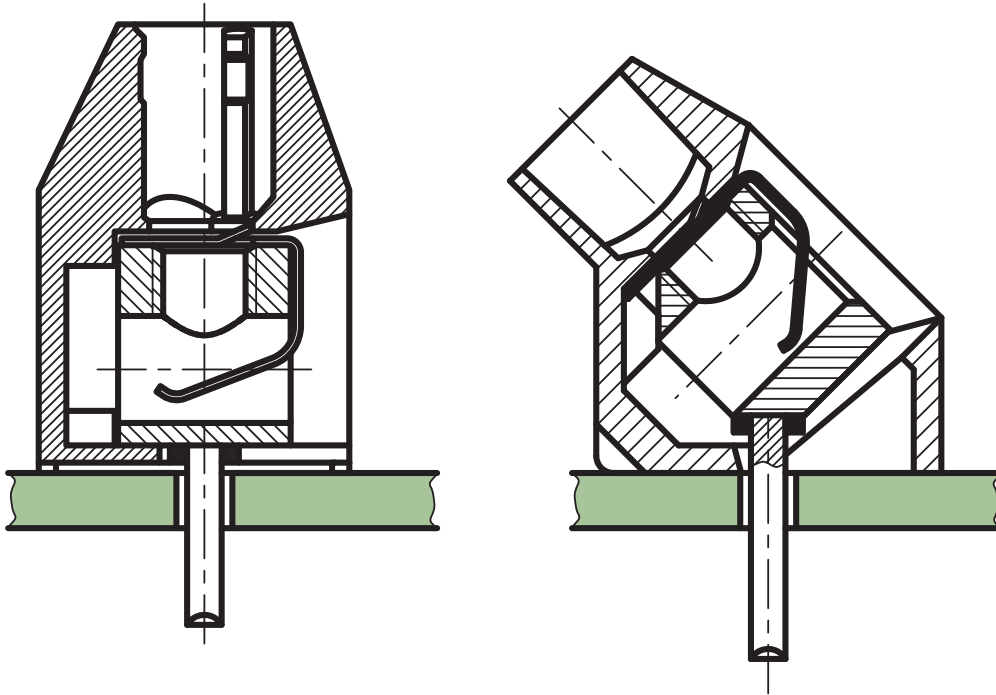

In diesem Abschnitt finden sich unsere Buchsenleisten im Raster 5 mm. In Kombination mit den Steckerleisten bilden diese äußerst zuverlässige Steckverbindungen.

Die Kombination von Buchsenleisten und Steckerleisten bietet beim Einsatz auf der Leiterplatte eine Reihe von Vorteilen:

- dezentrale Fertigung der Baugruppen,
- Vermeidung von Verkabelungsirrtümern,
- leichte Entkopplung zu Servicezwecken,
- Anschlussvereinfachung bei verengten Platzverhältnissen.

Der Kontaktdruck wird hier über eine rostfreie Stahlfeder mit extra langem Federweg erzielt.

Die Buchsenleisten sind wie die Steckerleisten im selben Raster anreihbar.

Buchsenleiste

950-FB

Steckanschluss

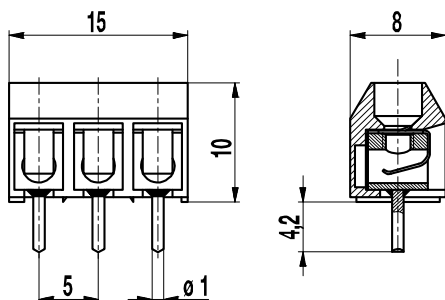

Die Buchsenleiste 950-FB kann zur Verbindung zweier Leiterplatten eingesetzt werden, wobei als Gegenstück eine Stiftleiste der Serien 971-SLR, -SLS oder -SLW eingesetzt werden kann.

Der Kontaktdruck wird über eine rostfreie Stahlfeder mit extra langem Federweg erzielt.

Wenn größere Luft- und Kriechstrecken benötigt werden, sind auch Buchsenleisten mit größeren Rastermaßen erhältlich.

Artikelnummern

Polzahl	950-FB	Länge	VPE
2	80.871.006	10,00	250
3	80.871.053	15,00	250
4	80.871.054	20,00	100
5	80.871.055	25,00	100
6	80.871.056	30,00	100
7	80.871.001	35,00	100
8	80.871.008	40,00	100
9	80.871.009	45,00	100
10	80.871.010	50,00	100
11	80.871.011	55,00	100
12	80.871.062	60,00	100
13	80.871.063	65,00	100
14	80.871.064	70,00	100
15	80.871.065	75,00	100
16	80.871.066	80,00	100
17	80.871.067	85,00	100
18	80.871.068	90,00	100
19	80.871.069	95,00	100
20	80.871.070	100,00	100
21	80.871.071	105,00	100
22	80.871.072	110,00	100
23	80.871.073	115,00	100
24	80.871.074	120,00	100
25	80.871.075	125,00	100
26	80.871.076	130,00	100
27	80.871.077	135,00	100
28	80.871.078	140,00	100
29	80.871.079	145,00	100
30	80.871.080	150,00	100
31	80.871.061	155,00	100
32	80.871.052	160,00	100

Allgemeine Daten

Raster	5 mm
Polzahlen	2 - 32
Verwendbar mit	Steckerleiste 951-SV



Technische Daten

Überspannungskategorie	III	III	II
Verschmutzungsgrad	3	2	2
Bemessungsspannung	160 V	160 V	320 V
Bemessungsstoßspannung	2,5 kV	2,5 kV	2,5 kV
Isolationsspannung	130 V nach EN 60998-1		
Bemessungsstrom	6 A		
Leiterplattenbohrung	$\varnothing 1,3$ mm		
Sonstige Angaben	Für 2-8 polige Klemmen gilt "no-flame" gemäß Glühdrahtprüfung		

Materialdaten

Gehäusematerial	PA, grau, V-0
Kriechstromfestigkeit	2-8 polig: CTI ≥ 600 , 9-32 polig: CTI 400
Isolierstoffgruppe	2-8 polig: I; 9-32 polig: II
Temperaturgrenzen	-40°C bis 100°C
Klemmkörper	Messing, verzinkt
Lötstift	$\varnothing 1$ mm; Kupfer, verzinkt
Feder	Bandstahl, rostfrei

Zulassungen

	Strom	Spannung	Gruppe	AWG	Nm
	7	300	B		
	7	300	B		
	Strom	Spannung	mm ²		
	13,5	250			

Sonderausführung / Zubehör

- Fortlaufende Nummerierung
- Sonderbeschriftung nach Zeichnung
- Selbstklebende Bezeichnungstreifen BST-5,00
- Rastermaß 10 mm für größere Luft- und Kriechstrecken
- Längere Lötstifte bis 75 mm
- Schwalbenschwanzverknüpfungen

Buchsenleiste

951-FB

Steckanschluss, Steckrichtung vertikal zur LP

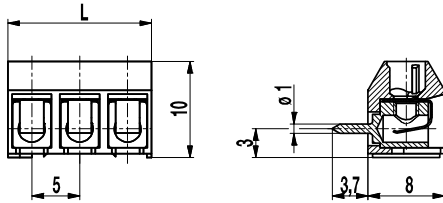

Die Buchsenleiste 951-FB kann zur Verbindung von zwei Leiterplatten eingesetzt werden, wobei als Gegenstück eine Stiftleiste der Serien 971-SLR, -SLS oder -SLW eingesetzt werden kann. Die Steckrichtung für das Gegenstück ist bei dieser Ausführung vertikal zu Leiterplatte.

Der Kontaktdruck wird über eine rostfreie Stahlfeder mit extra langem Federweg erzielt.

Wenn größere Luft- und Kriechstrecken benötigt werden, sind auch Buchsenleisten mit größeren Rastermaßen erhältlich.

Artikelnummern

Polzahl	951-FB	Länge	VPE
2	85.871.012	10,00	250
3	85.871.083	15,00	250
4	85.871.084	20,00	200
5	85.871.085	25,00	100
6	85.871.086	30,00	100
7	85.871.022	35,00	100
8	85.871.018	40,00	100
9	85.871.019	45,00	100
10	85.871.020	50,00	100
11	85.871.021	55,00	100
12	85.871.082	60,00	100
13	85.871.023	65,00	100
14	85.871.024	70,00	100
15	85.871.025	75,00	100
16	85.871.026	80,00	100
17	85.871.027	85,00	100
18	85.871.028	90,00	100
19	85.871.029	95,00	100
20	85.871.030	100,00	100
21	85.871.031	105,00	100
22	85.871.032	110,00	100
23	85.871.039	115,00	100
24	85.871.040	120,00	100
25	85.871.041	125,00	100
26	85.871.042	130,00	100
27	85.871.037	135,00	100
28	85.871.088	140,00	100
29	85.871.089	145,00	100
30	85.871.090	150,00	100
31	85.871.091	155,00	100
32	85.871.092	160,00	100

Allgemeine Daten

Raster	5 mm
Polzahlen	2 - 32
Verwendbar mit	Steckerleiste 951-SV



Technische Daten

Überspannungskategorie	III	III	II
Verschmutzungsgrad	3	2	2
Bemessungsspannung	160 V	160 V	320 V
Bemessungsstoßspannung	2,5 kV	2,5 kV	2,5 kV
Isolationsspannung	130 V nach EN 60998-1		
Bemessungsstrom	6 A		
Leiterplattenbohrung	ø 1,3 mm		
Sonstige Angaben	Für 2-8 polige Klemmen gilt "no-flame" gemäß Glühdrahtprüfung.		

Materialdaten

Gehäusematerial	PA, grau, V-0
Kriechstromfestigkeit	2-8 polig: CTI ≥ 600, 9-32 polig: CTI 400
Isolierstoffgruppe	2-8 polig: I; 9-32 polig: II
Temperaturgrenzen	-40°C bis 100°C
Klemmkörper	Messing, verzinkt
Lötstift	ø 1 mm; Messing, verzinkt
Feder	Bandstahl, rostfrei

Zulassungen

	Strom	Spannung	Gruppe	AWG	Nm
	7	300	B		
	7	300	B		
	Strom	Spannung	mm ²		
	13,5	250			

Sonderausführung / Zubehör

- Fortlaufende Nummerierung
- Sonderbeschriftung nach Zeichnung
- Selbstklebende Bezeichnungstreifen BST-5,00
- Rastermaß 10 mm für größere Luft- und Kriechstrecken
- Seitliche Rastelemente

Buchsenleiste

970-FB

Steckanschluss

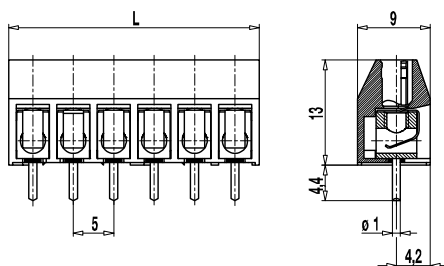

Der Kontaktdruck der Serie 970-FB wird über eine rostfreie Stahlfeder mit einem extra langem Federweg erzielt.

Aufgrund der hohen Federkräfte kann es vorteilhaft sein, die Buchsenleisten nur bis 8-polig zu wählen.

Die Buchsenleisten sind zugunsten einer größeren Gehäusefestigkeit nicht anreihbar.

Die Serie 970-FB unterscheidet sich von den kleineren Serien 94- und 95-FB durch die Schrauben M3 und größere Luft- und Kriechstrecken. Sie ist mit den Serien 95-FB/-SV sowie 97-FBW; -FBS und -K kompatibel.

Wenn größere Luft- und Kriechstrecken benötigt werden, sind auch Steckverbinder mit größeren Rastermaßen erhältlich.

Die Buchsenleiste 970-FB kann auch zur rechtwinkligen Verbindung von zwei Leiterplatten eingesetzt werden. Die dazu passenden Gegenstücke sind Stiftleisten der Serien 971-SLR, -SLS oder -SLW.

Artikelnummern

Polzahl	970-FB	Länge	VPE
2	80.872.052	11,00	250
3	80.872.053	16,00	250
4	80.872.054	21,00	200
5	80.872.055	26,00	100
6	80.872.056	31,00	100
7	80.872.057	36,00	100
8	80.872.058	41,00	100
9	80.872.059	46,00	100
10	80.872.060	51,00	100
11	80.872.061	56,00	100
12	80.872.062	61,00	100
13	80.872.063	66,00	100
14	80.872.064	71,00	100
15	80.872.065	76,00	100
16	80.872.066	81,00	100
17	80.872.067	86,00	100
18	80.872.068	91,00	100
20	80.872.070	101,00	100
22	80.872.072	111,00	100
24	80.872.074	121,00	100
26	80.872.076	131,00	100
28	80.872.078	141,00	100
30	80.872.080	151,00	100
32	80.872.082	161,00	100

weitere Polzahlen auf Anfrage

Allgemeine Daten

Raster	5 mm
Polzahlen	2 - 32
Verwendbar mit	Steckerleiste 971-SV



Technische Daten

Überspannungskategorie	III
Verschmutzungsgrad	3
Bemessungsspannung	250 V (200 V)
Bemessungsstoßspannung	4 kV
Isolationsspannung	250 V nach EN 60998-1
Bemessungsstrom	6 A
Leiterplattenbohrung	ø 1,3 mm
Sonstige Angaben	Bemessungsspannungsangabe in Klammern gilt für 9-32 polige Klemmen. Für 2-8 polige Klemmen gilt "no-flame" gemäß Glühdrahtprüfung.

Materialdaten

Gehäusematerial	PA, grau, V-0
Kriechstromfestigkeit	2 - 8 polig: CTI ≥ 600; 9 - 32 polig: CTI 400
Isolierstoffgruppe	2 - 8 polig: I; 9 - 32 polig: II
Temperaturgrenzen	-40°C bis 100°C
Klemmkörper	Messing, verzinkt
Schraube	M3, Stahl verzinkt, blau passiviert
Lötstift	ø 1 mm; Kupfer, verzinkt
Feder	Bandstahl, rostfrei

Zulassungen

	Strom	Spannung	Gruppe	AWG	Nm
	20	300	B		
	10	300	D		
	20	300	B		
	10	300	D,E		
	Strom	Spannung	mm ²		
	17,5	250			

Sonderausführung / Zubehör

- Fortlaufende Nummerierung
- Sonderbeschriftung nach Zeichnung
- Selbstklebende Bezeichnungstreifen BST-5,00
- Rastermaß 10 mm für größere Luft- und Kriechstrecken
- Längere Lötstifte bis 95 mm
- Ausführung mit seitlichen Rastelementen

Buchsenleiste

971-FB

Steckanschluss, Steckrichtung vertikal zur LP

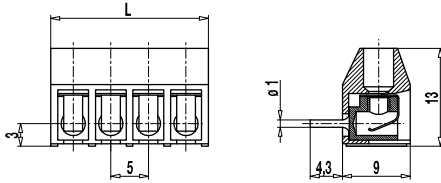

Der Kontaktdruck der Serie 971-FB wird über eine rostfreie Stahlfeder mit einem extra langem Federweg erzielt.

Aufgrund der hohen Federkräfte kann es vorteilhaft sein, die Buchsenleisten nur bis 8-polig zu wählen.

Die Buchsenleisten sind zugunsten einer größeren Gehäusefestigkeit nicht anreihbar.

Die Serie 971-FB unterscheidet sich von den kleineren Serien 94- und 95-FB durch die Schrauben M3 und größere Luft- und Kriechstrecken. Sie ist mit den Serien 95-FB/-SV sowie 97-FBW; -FBS und -K kompatibel.

Wenn größere Luft- und Kriechstrecken benötigt werden, sind auch Steckverbinder mit größeren Rastermaßen erhältlich.

Die Buchsenleiste 971-FB kann auch zur parallelen Verbindung von zwei Leiterplatten eingesetzt werden. Die dazu passenden Gegenstücke sind Stiftleisten der Serien 971-SLR, -SLS oder -SLW.

Artikelnummern

Polzahl	971-FB	Länge	VPE
2	85.872.152	11,00	250
3	85.872.153	16,00	250
4	85.872.154	21,00	200
5	85.872.155	26,00	100
6	85.872.156	31,00	100
7	85.872.157	36,00	100
8	85.872.158	41,00	100
9	85.872.159	46,00	100
10	85.872.160	51,00	100
11	85.872.161	56,00	100
12	85.872.162	61,00	100
13	85.872.163	66,00	100
14	85.872.164	71,00	100
15	85.872.165	76,00	100
16	85.872.166	81,00	100
17	85.872.167	86,00	100
18	85.872.168	91,00	100
20	85.872.170	101,00	100
22	85.872.172	111,00	100
24	85.872.174	121,00	100
26	85.872.176	131,00	100
28	85.872.178	141,00	100
30	85.872.180	151,00	40
32	85.872.182	161,00	40

weitere Polzahlen auf Anfrage

Allgemeine Daten

Raster	5 mm
Polzahlen	2 - 32
Verwendbar mit	Steckerleiste 971-SV



Technische Daten

	III	III	II
Überspannungskategorie	3	2	2
Verschmutzungsgrad	250 V	320 V	630 V (500 V)
Bemessungsspannung	4 kV	4 kV	4 kV
Bemessungsstoßspannung	250 V nach EN 60998-1		
Isolationsspannung	6 A		
Bemessungsstrom	ø 1,3 mm		
Leiterplattenbohrung	Bemessungsspannungsangabe in Klammern gilt für 9-32 polige Buchsenleisten. Für 2-8 polige Buchsenleisten gilt "no-flame" gemäß Glühdrahtprüfung.		
Sonstige Angaben			

Materialdaten

Gehäusematerial	PA, grau, V-0
Kriechstromfestigkeit	2 - 8 polig: CTI ≥ 600; 9 - 32 polig: CTI 400
Isolierstoffgruppe	2 - 8 polig: I; 9 - 32 polig: II
Temperaturgrenzen	-40°C bis 100°C
Klemmkörper	Messing, verzinkt
Lötstift	ø 1 mm; Messing, verzinkt
Feder	Bandstahl, rostfrei

Zulassungen

	Strom	Spannung	Gruppe	AWG	Nm
	20	300	B		
	10	300	D		
	20	300	B		
	10	300	D,E		
	Strom	Spannung	mm ²		
	17,5	250			

Sonderausführung / Zubehör

- Fortlaufende Nummerierung
- Sonderbeschriftung nach Zeichnung
- Selbstklebende Bezeichnungstreifen BST-5,00
- Rastermaß 10 mm für größere Luft- und Kriechstrecken
- Längere Lötstifte auf Anfrage
- Ausführung mit seitlichen Rastelementen

Buchsenleiste

974-FB

Steckanschluss 45°-Winkel zur LP

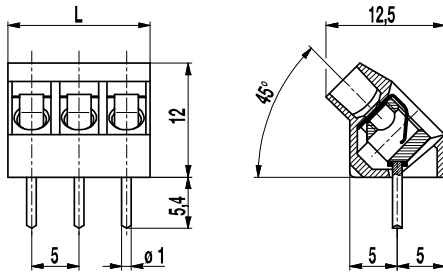

Artikelnummern

Polzahl	974-FB	Länge	VPE
2	90.874.032	10,00	250
3	90.874.033	15,00	250
4	90.874.034	20,00	200
5	90.874.035	25,00	100
6	90.874.036	30,00	100
7	90.874.037	35,00	100
8	90.874.038	40,00	100
9	90.874.039	45,00	100
10	90.874.040	50,00	100
11	90.874.041	55,00	100
12	90.874.042	60,00	100
13	90.874.043	65,00	100
14	90.874.044	70,00	50
15	90.874.045	75,00	50
16	90.874.046	80,00	50
17	90.874.047	85,00	50
18	90.874.048	90,00	50
19	90.874.049	95,00	50
20	90.874.050	100,00	50
21	90.874.051	105,00	50
22	90.874.052	110,00	50
23	90.874.053	115,00	50
24	90.874.054	120,00	50
25	90.874.055	125,00	50
26	90.874.056	130,00	50

Allgemeine Daten

Raster	5 mm
Polzahlen	2 - 26
Verwendbar mit	Steckerleiste 951-SV



Technische Daten

	III	III	II
Überspannungskategorie	III	III	II
Verschmutzungsgrad	3	2	2
Bemessungsspannung	160 V	160 V	320 V
Bemessungsstoßspannung	2,5 kV	2,5 kV	2,5 kV
Isolationsspannung	130 V nach EN 60998-1		
Bemessungsstrom	6 A		
Leiterplattenbohrung	ø 1,3 mm		
Sonstige Angaben	Bemessungsspannung an Gegenstück 951-SV-(DS) angepasst		

Materialdaten

Gehäusematerial	PA, grau, V-0
Kriechstromfestigkeit	CTI ≥ 600
Isolierstoffgruppe	I
Temperaturgrenzen	-40°C bis 100°C
Klemmkörper	Messing, verzinkt
Lötstift	ø 1 mm; Kupfer, verzinkt
Feder	Bandstahl, rostfrei

Zulassungen

	Strom	Spannung	Gruppe	AWG	Nm
	20	300	B		
	10	300	D		
	20	300	B		
	10	300	D,E		
	Strom	Spannung	mm²		
	13,5	250			

Sonderausführung / Zubehör

- Fortlaufende Nummerierung
- Sonderbeschriftung nach Zeichnung
- Selbstklebende Bezeichnungsstreifen BST-5,00
- Rastermaß 10 mm für größere Luft- und Kriechstrecken
- Längere Lötstifte auf Anfrage
- Ausführung mit seitlichen Rastelementen
- Ausführung mit Bodenplatte, siehe 974-BP

Steckerleisten

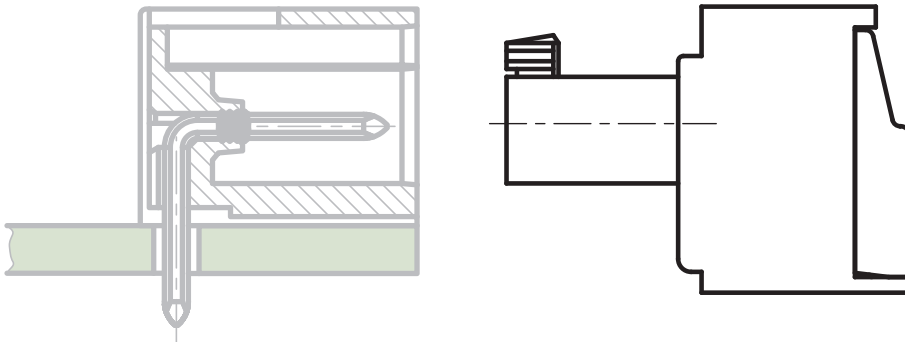

In diesem Bereich finden Sie unsere Steckerleisten im Raster 5 mm.

Steckerleisten bieten in Verbindung mit entsprechenden Buchsen- bzw. Stiftleisten eine Reihe von Vorteilen:

- dezentrale Fertigung der Baugruppen,
- Vermeidung von Verkabelungsirrtümern,
- leichte Entkopplung zu Servicezwecken,
- Anschlussvereinfachung bei verengten Platzverhältnissen.

Im Sortiment der Steckerleisten befinden sich neben Ausführungen zum Schrauben auch Lösungen in Zugfedertechnik. Die

Schraubausführungen verfügen über Schrauben, die gegen Selbstlockern geschützt sind.

Die Steckerleisten sind zudem im Raster anreihbar.

Die Steckerleisten der Serie 120 (ausgenommen SMD und THR Produkte) besitzen standardmäßig Nuten zur Aufnahme von Kodierkeilen. In Kombination mit entsprechend kodierten Stiftleisten entsteht ein optimaler Verdreh- und Falsch-Steckschutz.

Steckerleiste

115-F-111

Schraubanschluss

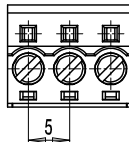
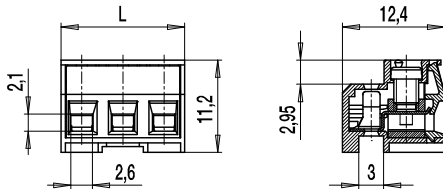

Diese Serie wurde speziell für platzkritische Anwendungen entwickelt und bietet trotz ihrer kleinen Baugröße einen großzügigen Klemmraum. Ausgerüstet mit Schraubanschlüssen in Fahrstuhltechnik gewährleistet diese Steckerleiste höchste Klemmsicherheit über viele Jahre hinweg.

Die Steckerleiste 115-F kann in einem Gehäuse vormontiert und eine Platine, versehen mit einer WECO Stiftleiste, von oben oder von unten aufgesteckt werden.

Insbesondere die Möglichkeit, Lötstifte auch versetzt von oben und von unten zu stecken, gestattet das Verbinden zweier Platinen über eine Klemmleiste.

Bei der Verwendung von überlangen Stiften (auf Anfrage erhältlich) in Steckrichtung können zwei Steckerleiste übereinander geschoben (gestapelt) werden, wodurch eine Parallelschaltung erreicht wird.

Artikelnummern

Polzahl	115-F-111	Länge	VPE
2	10.816.002	10,00	250
3	10.816.003	15,00	250
4	10.816.004	20,00	250
5	10.816.005	25,00	100
6	10.816.006	30,00	100
8	10.816.008	40,00	100
10	10.816.010	50,00	50
12	10.816.012	60,00	50

weitere Polzahlen auf Anfrage

Allgemeine Daten

Raster	5 mm
Polzahlen	2 - 12
Verwendbar mit	allen \varnothing 1,3 mm Stiftleisten der Serien 971-SLR, 971-SLR-THR, 971-SLR-SMD
Anwendungsgebiet	Gebäude- und Telekommunikation, insbesondere für Großserien mit platzkritischen Anwendungen.



Technische Daten

Klemmbereich	starr / flexibel / AWG		
	0,14 - 2,5 mm ² / 0,14 - 1,5 mm ² / 26 - 14 AWG		
Bemessungsquerschnitt	1,5 mm ²		
Abisolierlänge	6 mm \pm 0,5 mm		
Überspannungskategorie	III	III	II
Verschmutzungsgrad	3	2	2
Bemessungsspannung	250 V	320 V	630 V
Bemessungsstoßspannung	4 kV	4 kV	4 kV
Isolationsspannung	250 V nach EN 60998-1		
Bemessungsstrom	10 A		
Nenn Drehmoment	0,5 Nm		

Materialdaten

Gehäusematerial	PA, grau, V-0
Kriechstromfestigkeit	CTI \geq 600
Isolierstoffgruppe	I
Temperaturgrenzen	-40°C bis 100°C
Klemmkörper	Messing, vernickelt
Anschlussbügel	Kupferlegierung, verzinkt
Schraube	M3, Stahl verzinkt, blau passiviert
Feder	Kupferlegierung, verzinkt

Zulassungen

	Strom	Spannung	Gruppe	AWG	Nm
	12	300	B	26 - 14	0,23
	10	300	D	26 - 14	0,23
	12	300	B	26 - 14	0,22
	10	300	D,E	26 - 14	0,22

Sonderausführung / Zubehör

- Fortlaufende Nummerierung
- Sonderbeschriftung nach Zeichnung
- Selbstklebende Bezeichnungstreifen BST-5,00

Steckerleiste

115-F-118

Schraubanschluss, mit seitlichen Rippen

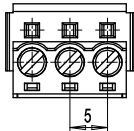

Diese Serie wurde speziell für platzkritische Anwendungen entwickelt und bietet trotz ihrer kleinen Baugröße einen großzügigen Klemmraum. Ausgerüstet mit Schraubanschlüssen in Fahrstuhltechnik gewährleistet diese Steckerleiste höchste Klemmsicherheit über viele Jahre hinweg.

Diese Ausführung ist seitlich mit Rippen versehen, die mit geräteseitigen Rasthaken korrespondieren und so einen optimalen festen Sitz gewährleisten. Im Normalfall wird hier die Platine mit den Steckerstiften von oben aufgedrückt.

Artikelnummern

Polzahl	115-F-118	Länge	VPE
2	10.816.052	10,00	250
3	10.816.053	15,00	250
4	10.816.054	20,00	250
5	10.816.055	25,00	100
6	10.816.056	30,00	100
8	10.816.058	40,00	100
10	10.816.060	50,00	50
12	10.816.062	60,00	50

weitere Polzahlen auf Anfrage

Allgemeine Daten

Raster	5 mm
Polzahlen	2 - 12
Verwendbar mit	allen \varnothing 1,3 mm Stiftleisten der Serien 971-SLR, 971-SLR-THR, 971-SLR-SMD
Anwendungsgebiet	Gebäude- und Telekommunikation, insbesondere für Großserien mit platzkritischen Anwendungen.
Zusatzinformationen	Anwendungsbeispiel Thermostatgehäuse Die Federleisten werden im Grundgehäuse eingerastet und extern verdrahtet. Anschließend wird das Bedienteil, das mit entsprechenden Stiftleisten versehen ist, aufgesetzt und kontaktiert



Technische Daten

Klemmbereich	<i>starr / flexibel / AWG</i> 0,14 - 2,5 mm ² / 0,14 - 1,5 mm ² / 26 - 14 AWG		
Bemessungsquerschnitt	1,5 mm ²		
Abisolierlänge	6 mm \pm 0,5 mm		
Überspannungskategorie	III	III	II
Verschmutzungsgrad	3	2	2
Bemessungsspannung	250 V	320 V	630 V
Bemessungsstoßspannung	4 kV	4 kV	4 kV
Isolationsspannung	250 V nach EN 60998-1		
Bemessungsstrom	10 A		
Nenn Drehmoment	0,5 Nm		

Materialdaten

Gehäusematerial	PA, grau, V-0
Kriechstromfestigkeit	CTI \geq 600
Isolierstoffgruppe	I
Temperaturgrenzen	-40°C bis 100°C
Klemmkörper	Messing, vernickelt
Anschlussbügel	Kupferlegierung, verzinkt
Schraube	M3, Stahl verzinkt, blau passiviert
Feder	Kupferlegierung, verzinkt

Zulassungen

	Strom	Spannung	Gruppe	AWG	Nm
	12	300	B	26 - 14	0,23
	10	300	D	26 - 14	0,23
	12	300	B	26 - 14	0,22
	10	300	D,E	26 - 14	0,22

Sonderausführung / Zubehör

- Fortlaufende Nummerierung
- Sonderbeschriftung nach Zeichnung
- Selbstklebende Bezeichnungstreifen BST-5,00

Steckerleiste

115-F-211

Schraubanschluss, mit Rastfüßen

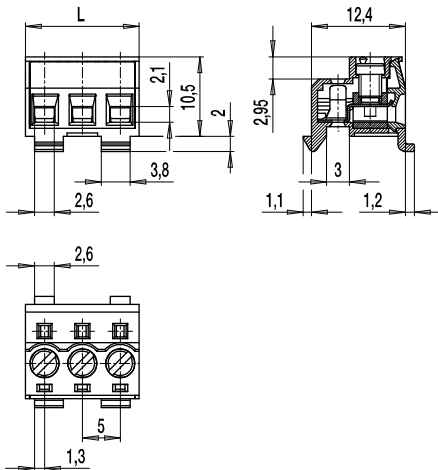

$$L1 = (\text{Polzahl} \times \text{Raster}) - 1,9$$

$$L2 = (\text{Polzahl} \times \text{Raster}) + 0,5$$

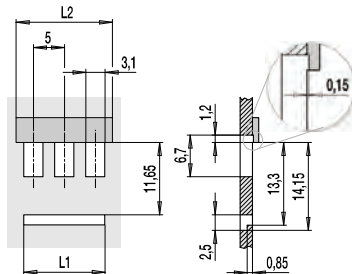

Diese Serie wurde speziell für platzkritische Anwendungen entwickelt und bietet trotz ihrer kleinen Baugröße einen großzügigen Klemmraum. Ausgerüstet mit Schraubanschlüssen in Fahrstuhltechnik gewährleistet diese Steckerleiste höchste Klemmsicherheit über viele Jahre hinweg.

Die 115-F-211 ist eine Version mit Rastfuß und für entsprechend ausgeformte Bodenplatten vorgesehen. Im Normalfall wird hier die Platine mit den Steckerstiften von oben aufgedrückt.

Artikelnummern

Polzahl	115-F-211	Länge	VPE
2	10.816.026	10,00	250
3	10.816.027	15,00	250
4	10.816.028	20,00	250
5	10.816.029	25,00	100
6	10.816.030	30,00	100
8	10.816.032	40,00	100
10	10.816.034	50,00	50
12	10.816.036	60,00	50

weitere Polzahlen auf Anfrage

Allgemeine Daten

Raster	5 mm
Polzahlen	2 - 12
Verwendbar mit	allen \varnothing 1,3 mm Stiftleisten der Serien 971-SLR, 971-SLR-THR, 971-SLR-SMD
Anwendungsgebiet	Gebäude- und Telekommunikation, insbesondere für Großserien mit platzkritischen Anwendungen.



Technische Daten

Klemmbereich	starr / flexibel / AWG		
	0,14 - 2,5 mm ² / 0,14 - 1,5 mm ² / 26 - 14 AWG		
Bemessungsquerschnitt	1,5 mm ²		
Abisolierlänge	6 mm \pm 0,5 mm		
Überspannungskategorie	III	III	II
Verschmutzungsgrad	3	2	2
Bemessungsspannung	250 V	320 V	630 V
Bemessungsstoßspannung	4 kV	4 kV	4 kV
Isolationsspannung	250 V nach EN 60998-1		
Bemessungsstrom	10 A		
Nenn Drehmoment	0,5 Nm		

Materialdaten

Gehäusematerial	PA, grau, V-0
Kriechstromfestigkeit	CTI \geq 600
Isolierstoffgruppe	I
Temperaturgrenzen	-40°C bis 100°C
Klemmkörper	Messing, vernickelt
Anschlussbügel	Kupferlegierung, verzinkt
Schraube	M3, Stahl verzinkt, blau passiviert
Feder	Kupferlegierung, verzinkt

Zulassungen

	Strom	Spannung	Gruppe	AWG	Nm
	12	300	B	26 - 14	0,23
	10	300	D	26 - 14	0,23
	12	300	B	26 - 14	0,22
	10	300	D,E	26 - 14	0,22

Sonderausführung / Zubehör

- Fortlaufende Nummerierung
- Sonderbeschriftung nach Zeichnung
- Selbstklebende Bezeichnungstreifen BST-5,00

Steckerleiste

120-A-111

Schraubanschluss

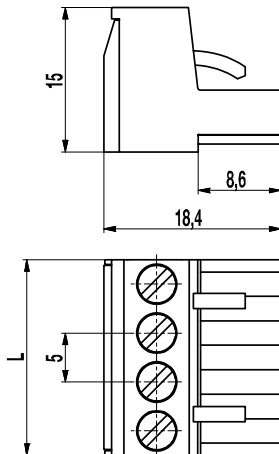

Dieses Steckverbindersystem besteht aus Steckerleisten mit Schraubanschluss nach dem Liftsystem (Fahrstuhlprinzip) und Stiftleisten. Die Rüttelsicherheit der Verbindung wird durch Verrasten der Gehäuse miteinander unterstützt. Alle Ausführungen sind 2- bis 24-polig erhältlich und können im 5 mm Raster angereicht werden. Die Schrauben sind unverlierbar. Zur Kodierung haben die Stift- und Steckerleisten pro Pol eine trapezförmige Nut, in welche die Kodierelemente 120-K eingeschoben werden können. Die Leisten sind standardmäßig unbeschriftet, können aber auch nach Angabe bedruckt geliefert werden.

Artikelnummern

Polzahl	120-A-111	Länge	VPE
2	10.808.002	10,00	200
3	10.808.003	15,00	200
4	10.808.004	20,00	100
5	10.808.005	25,00	100
6	10.808.006	30,00	100
7	10.808.007	35,00	50
8	10.808.008	40,00	50
9	10.808.009	45,00	50
10	10.808.010	50,00	50
11	10.808.011	55,00	50
12	10.808.012	60,00	50
13	10.808.013	65,00	50
14	10.808.014	70,00	50
15	10.808.015	75,00	50
16	10.808.016	80,00	50
17	10.808.017	85,00	50
18	10.808.018	90,00	50
19	10.808.019	95,00	50
20	10.808.020	100,00	50
21	10.808.021	105,00	50
22	10.808.022	110,00	50
23	10.808.023	115,00	50
24	10.808.024	120,00	50

Allgemeine Daten

Raster	5 mm
Polzahlen	2 - 24
Verwendbar mit	allen Stiftleisten der Serie 120-M



Technische Daten

Klemmbereich	<i>starr / flexibel / AWG</i>		
	0,2 - 4 mm ² / 0,2 - 2,5mm ² / 26 - 12 AWG		
Bemessungsquerschnitt	2,5 mm ²		
Abisolierlänge	7 mm ± 0,5 mm		
Überspannungskategorie	III	III	II
Verschmutzungsgrad	3	2	2
Bemessungsspannung	250 V	320 V	630 V
Bemessungsstoßspannung	4 kV	4 kV	4 kV
Isolationsspannung	250 V nach EN 60998-1		
Bemessungsstrom	12 A		
Nenn Drehmoment	0,5 Nm		

Materialdaten

Gehäusematerial	PA, grau, V-0
Kriechstromfestigkeit	CTI ≥ 600
Isolierstoffgruppe	I
Temperaturgrenzen	-40°C bis 100°C
Klemmkörper	Messing, vernickelt
Anschlussbügel	Zinnbronze, verzinkt
Schraube	M3, Stahl verzinkt, blau passiviert
Feder	Zinnbronze, verzinkt

Zulassungen

	Strom	Spannung	Gruppe	AWG	Nm
	15	300	B	26 - 12	0,51
	10	300	D	26 - 12	0,51
	15	300	B	26 - 12	0,51
	10	300	D,E	26 - 12	0,51
					

Sonderausführung / Zubehör

- Fortlaufende Nummerierung
- Sonderbeschriftung nach Zeichnung
- Selbstklebende Bezeichnungstreifen BST-5,00
- Rastermaß 10 mm für größere Luft- und Kriechstrecken
- Kodierelemente 120-K
- Kodierte Leisten auf Anfrage
- Ausführung mit verlängerter Drahtführung
- Zugentlastung

Steckerleiste

120-A-115

Schraubanschluss, mit Verbindungsflanschen

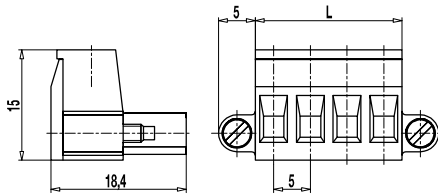

Diese Steckerleiste mit Verbindungsflanschen ist 2- bis 22-polig erhältlich. Die Schrauben sind unverlierbar. Zur Kodierung verfügt die Steckerleiste pro Pol über eine trapezförmige Nut, in welche die Kodierelemente 120-K eingeschoben werden können.

Die Steckerleisten weisen rechts und links Flansche auf, die mit Schrauben M2,5 bestückt sind. Damit lassen sich die Leisten mit den korrespondierenden Stiftleisten verschrauben. Darüber hinaus können die Schraubflansche an den Steckerleisten auch zur Montage an einer Gehäusewand dienen.

Die Leisten sind standardmäßig unbeschriftet, können aber auch nach Angabe bedruckt geliefert werden.

Die Steckerleiste 120-A-115 gehört zu unserem Steckverbindersystem der Serie 120, bestehend aus Steckerleisten mit Schraubanschluss nach dem Liftsystem (Fahrstuhlprinzip) und Stiftleisten.

Artikelnummern

Polzahl	120-A-115	Länge	VPE
2	15.808.077	10,00	100
3	15.808.078	15,00	100
4	15.808.079	20,00	100
5	15.808.080	25,00	50
6	15.808.081	30,00	50
7	15.808.082	35,00	50
8	15.808.083	40,00	50
9	15.808.084	45,00	50
10	15.808.085	50,00	50
11	15.808.086	55,00	50
12	15.808.087	60,00	50
13	15.808.088	65,00	50
14	15.808.089	70,00	50
15	15.808.090	75,00	50
16	15.808.091	80,00	50
17	15.808.092	85,00	50
18	15.808.093	90,00	50
19	15.808.094	95,00	50
20	15.808.095	100,00	50
21	15.808.096	105,00	50
22	15.808.097	110,00	50

Allgemeine Daten

Raster	5 mm
Polzahlen	2 - 22
Verwendbar mit	allen Stiftleisten der Serie 120



Technische Daten

Klemmbereich	starr / flexibel / AWG		
	0,2 - 4 mm ² / 0,2 - 2,5mm ² / 26 - 12 AWG		
Bemessungsquerschnitt	2,5 mm ²		
Abisolierlänge	7 mm ± 0,5 mm		
Überspannungskategorie	III	III	II
Verschmutzungsgrad	3	2	2
Bemessungsspannung	250 V	320 V	630 V
Bemessungsstoßspannung	4 kV	4 kV	4 kV
Isolationsspannung	250 V nach EN 60998-1		
Bemessungsstrom	12 A		
Nenn Drehmoment	0,5 Nm		

Materialdaten

Gehäusematerial	PA, grau, V-0
Kriechstromfestigkeit	CTI ≥ 600
Isolierstoffgruppe	I
Temperaturgrenzen	-40°C bis 100°C
Klemmkörper	Messing, vernickelt
Anschlussbügel	Zinnbronze, verzinkt
Schraube	M3, Stahl verzinkt, blau passiviert
Feder	Zinnbronze, verzinkt

Zulassungen

	Strom	Spannung	Gruppe	AWG	Nm
	15	300	B	26 - 12	0,51
	10	300	D	26 - 12	0,51
	15	300	B	26 - 12	0,51
	10	300	D,E	26 - 12	0,51
					

Sonderausführung / Zubehör

- Fortlaufende Nummerierung
- Sonderbeschriftung nach Zeichnung
- Selbstklebende Bezeichnungstreifen BST-5,00
- Rastermaß 10 mm für größere Luft- und Kriechstrecken
- Kodierelemente 120-K
- Kodierte Leisten auf Anfrage
- Ausführung mit verlängerter Drahtführung

Steckerleiste

120-D-111

Schraubanschluss, rückseitige Rasthaken

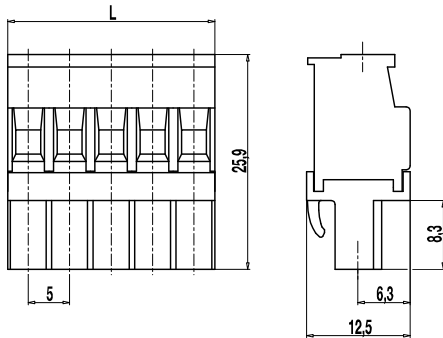

Dieses Steckverbindersystem besteht aus Steckerleisten mit Schraubanschluss nach dem Liftsystem (Fahrstuhlprinzip) und Stiftleisten. Die Rüttelsicherheit der Verbindung wird durch Verrasten der Gehäuse miteinander unterstützt.

Alle Ausführungen sind 2- bis 24-polig erhältlich und können im 5 mm Raster angereiht werden. Die Schrauben sind unverlierbar. Zur Kodierung haben die Stift- und Steckerleisten pro Pol eine trapezförmige Nut, in welche die Kodierelemente 120-K eingeschoben werden können. Die Leisten sind standardmäßig unbeschriftet, können aber auch nach Angabe bedruckt geliefert werden.

Die Steckerleisten 120-D zeichnen sich dadurch aus, dass die Drahtführung vertikal zur Steckrichtung liegt.

Bei der Ausführung 120-D-121 liegt die Anschlussstelle auf der Rasthaken Seite, bei der 120-D-111 gegenüber.

Artikelnummern

Polzahl	120-D-111	Länge	VPE
2	10.808.402	10,00	100
3	10.808.403	15,00	100
4	10.808.404	20,00	100
5	10.808.405	25,00	100
6	10.808.406	30,00	100
7	10.808.407	35,00	50
8	10.808.408	40,00	50
9	10.808.409	45,00	50
10	10.808.410	50,00	50
11	10.808.411	55,00	50
12	10.808.412	60,00	100
13	10.808.413	65,00	50
14	10.808.414	70,00	50
15	10.808.415	75,00	50
16	10.808.416	80,00	50
17	10.808.417	85,00	50
18	10.808.418	90,00	50
19	10.808.419	95,00	50
20	10.808.420	100,00	50
21	10.808.421	105,00	50
22	10.808.422	110,00	50
23	10.808.423	115,00	50
24	10.808.424	120,00	50

Allgemeine Daten

Raster	5 mm
Polzahlen	2 - 24
Verwendbar mit	allen Stiftleisten der Serie 120



Technische Daten

Klemmbereich	<i>starr / flexibel / AWG</i>		
	0,2 - 4 mm ² / 0,2 - 2,5 mm ² / 26 - 12 AWG		
Bemessungsquerschnitt	2,5 mm ²		
Abisolierlänge	7 mm ± 0,5 mm		
Überspannungskategorie	III	III	II
Verschmutzungsgrad	3	2	2
Bemessungsspannung	250 V	320 V	630 V
Bemessungsstoßspannung	4 kV	4 kV	4 kV
Isolationsspannung	250 V nach EN 60998-1		
Bemessungsstrom	12 A		
Nennrehmoment	0,5 Nm		

Materialdaten

Gehäusematerial	PA, grau, V-0
Kriechstromfestigkeit	CTI ≥ 600
Isolierstoffgruppe	I
Temperaturgrenzen	-40°C bis 100°C
Klemmkörper	Messing, vernickelt
Anschlussbügel	Zinnbronze, verzinkt
Schraube	M3, Stahl verzinkt, blau passiviert
Feder	Zinnbronze, verzinkt

Zulassungen

	Strom	Spannung	Gruppe	AWG	Nm
	15	300	B	26 - 12	0,51
	10	300	D	26 - 12	0,51
	15	300	B	26 - 12	0,51
	10	300	D,E	26 - 12	0,51
					

Sonderausführung / Zubehör

- Fortlaufende Nummerierung
- Sonderbeschriftung nach Zeichnung
- Selbstklebende Bezeichnungstreifen BST-5,00
- Rastermaß 10 mm für größere Luft- und Kriechstrecken
- Kodierelemente 120-K
- Kodierte Leisten auf Anfrage
- Zugentlastung

Steckerleiste

120-D-115

Schraubanschluss, rückseitige Rasthaken, mit Verbindungsflanschen

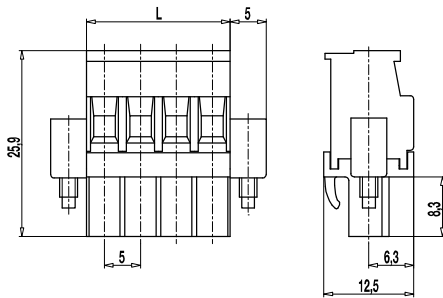

Dieses Steckverbindersystem besteht aus Steckerleisten mit Schraubanschluss nach dem Liftsystem (Fahrstuhlprinzip) und Stiftleisten. Die Rüttelsicherheit der Verbindung wird durch Verrasten der Gehäuse miteinander unterstützt.

Alle Ausführungen sind 2- bis 24-polig erhältlich und können im 5 mm Raster angereicht werden. Die Schrauben sind unverlierbar. Zur Kodierung haben die Stift- und Steckerleisten pro Pol eine trapezförmige Nut, in welche die Kodierelemente 120-K eingeschoben werden können. Die Leisten sind standardmäßig unbeschriftet, können aber auch nach Angabe bedruckt geliefert werden.

Die Steckerleisten 120-D zeichnen sich dadurch aus, dass die Drahtführung vertikal zur Steckrichtung liegt.

Sie weisen rechts und links Flansche auf, die mit Schrauben M2,5 bestückt sind. Damit lassen sich die Leisten mit den korrespondierenden Stiftleisten verschrauben.

Darüber hinaus können die Schraubflansche an den Steckerleisten auch zur Montage an einer Gehäusewand dienen.

Allgemeine Daten

Raster	5 mm
Polzahlen	2 - 22
Verwendbar mit	allen Stiftleisten der Serie 120
Zusatzinformationen	Bei der Ausführung 120-D-125 liegt die Anschlussstelle auf der Rasthaken-seite, bei der 120-D-115 gegenüber.

Technische Daten

Klemmbereich	starr / flexibel / AWG		
	0,2 - 4 mm ² / 0,2 - 2,5 mm ² / 26 - 12 AWG		
Abisolierlänge	7 mm ± 0,5 mm		
Überspannungskategorie	III	III	II
Verschmutzungsgrad	3	2	2
Bemessungsspannung	250 V	320 V	630 V
Bemessungsstoßspannung	4 kV	4 kV	4 kV
Isolationsspannung	250 V nach EN 60998-1		
Bemessungsstrom	12 A		
Nenndrehmoment	0,5 Nm		



Materialdaten

Gehäusematerial	PA, grau, V-0
Kriechstromfestigkeit	CTI ≥ 600
Isolierstoffgruppe	I
Temperaturgrenzen	-40°C bis 100°C
Klemmkörper	Messing, vernickelt
Anschlussbügel	Zinnbronze, verzinkt
Schraube	M3, Stahl verzinkt, blau passiviert
Feder	Zinnbronze, verzinkt

Artikelnummern

Polzahl	120-D-115	Länge	VPE
2	15.808.402	10,00	100
3	15.808.403	15,00	100
4	15.808.404	20,00	100
5	15.808.405	25,00	100
6	15.808.406	30,00	50
7	15.808.407	35,00	50
8	15.808.408	40,00	50
9	15.808.409	45,00	50
10	15.808.410	50,00	50
11	15.808.411	55,00	50
12	15.808.412	60,00	50
13	15.808.413	65,00	50
14	15.808.414	70,00	50
15	15.808.415	75,00	50
16	15.808.416	80,00	50
17	15.808.417	85,00	50
18	15.808.418	90,00	50
19	15.808.419	95,00	50
20	15.808.420	100,00	50
21	15.808.421	105,00	50
22	15.808.422	110,00	50

Zulassungen

	Strom	Spannung	Gruppe	AWG	Nm
	15	300	B	26 - 12	0,51
	10	300	D	26 - 12	0,51
	15	300	B	26 - 12	0,51
	10	300	D,E	26 - 12	0,51
					

Sonderausführung / Zubehör

- Fortlaufende Nummerierung
- Sonderbeschriftung nach Zeichnung
- Selbstklebende Bezeichnungstreifen BST-5,00
- Rastermaß 10 mm für größere Luft- und Kriechstrecken
- Kodierelemente 120-K
- Kodierte Leisten auf Anfrage
- Zugentlastung

Steckerleiste

120-D-121

Schraubanschluss

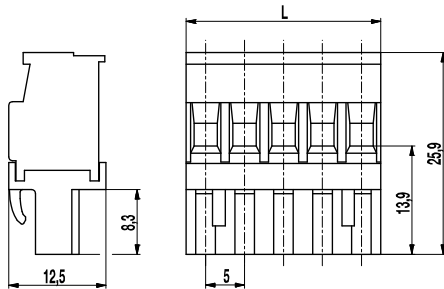

Die Steckerleisten 120-D zeichnen sich dadurch aus, dass die Drahteinführung vertikal zur Steckrichtung liegt.

Die Leisten sind standardmäßig unbeschriftet, können aber auch nach Angabe bedruckt geliefert werden.

Die Ausführung 120-D-121 ist 2- bis 24-polig erhältlich und kann im 5 mm Raster angereicht werden.

Die Schrauben sind unverlierbar.

Zur Kodierung haben die Stift- und Steckerleisten pro Pol eine trapezförmige Nut, in welche die Kodierelemente 120-K eingeschoben werden können.

Bei der Ausführung 120-D-121 liegt die Drahteinführung auf der Rasthaken-seite, bei der 120-D-111 gegenüber.

Diese Steckerleiste gehört zum Steckverbindersystem der Serie 120 und besteht aus Steckerleisten mit Schraubanschluss nach dem Liftsystem (Fahrstuhlprinzip) und Stiftleisten. Die Rüttelsicherheit der Verbindung wird durch Verrasten der Gehäuse miteinander unterstützt.

Artikelnummern

Polzahl	120-D-121	Länge	VPE
2	20.808.402	10,00	100
3	20.808.403	15,00	100
4	20.808.404	20,00	100
5	20.808.405	25,00	100
6	20.808.406	30,00	100
7	20.808.407	35,00	50
8	20.808.408	40,00	50
9	20.808.409	45,00	50
10	20.808.410	50,00	50
11	20.808.411	55,00	50
12	20.808.412	60,00	100
13	20.808.413	65,00	50
14	20.808.414	70,00	50
15	20.808.415	75,00	50
16	20.808.416	80,00	50
17	20.808.417	85,00	50
18	20.808.418	90,00	50
19	20.808.419	95,00	50
20	20.808.420	100,00	50
21	20.808.421	105,00	50
22	20.808.422	110,00	50
23	20.808.423	115,00	50
24	20.808.424	120,00	50

Allgemeine Daten

Raster	5 mm
Polzahlen	2 - 24
Verwendbar mit	allen Stiftleisten der Serie 120



Technische Daten

Klemmbereich	<i>starr / flexibel / AWG</i>		
	0,2 - 4 mm ² / 0,2 - 2,5mm ² / 26 - 12 AWG		
Abisolierlänge	7 mm ± 0,5 mm		
Überspannungskategorie	III	III	II
Verschmutzungsgrad	3	2	2
Bemessungsspannung	250 V	320 V	630 V
Bemessungsstoßspannung	4 kV	4 kV	4 kV
Isolationsspannung	250 V nach EN 60998-1		
Bemessungsstrom	12 A		
Nenn Drehmoment	0,5 Nm		

Materialdaten

Gehäusematerial	PA, grau, V-0
Kriechstromfestigkeit	CTI ≥ 600
Isolierstoffgruppe	I
Temperaturgrenzen	-40°C bis 100°C
Klemmkörper	Messing, vernickelt
Anschlussbügel	Zinnbronze, verzinkt
Schraube	M3, Stahl verzinkt, blau passiviert
Feder	Zinnbronze verzinkt

Zulassungen

	Strom	Spannung	Gruppe	AWG	Nm
	15	300	B	26 - 12	0,51
	10	300	D	26 - 12	0,51
	15	300	B	26 - 12	0,51
	10	300	D,E	26 - 12	0,51
					

Sonderausführung / Zubehör

- Fortlaufende Nummerierung
- Sonderbeschriftung nach Zeichnung
- Selbstklebende Bezeichnungstreifen BST-5,00
- Rastermaß 10 mm für größere Luft- und Kriechstrecken
- Kodierelemente 120-K
- Kodierte Leisten auf Anfrage
- Zugentlastung

Steckerleiste

120-D-125

Schraubanschluss, mit Verbindungsflanschen

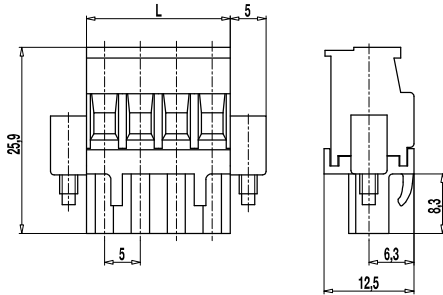

Dieses Steckverbindersystem besteht aus Steckerleisten mit Schraubanschluss nach dem Liftsystem (Fahrstuhlprinzip) und Stiftleisten. Die Rüttelsicherheit der Verbindung wird durch Verrasten der Gehäuse miteinander unterstützt.

Alle Ausführungen sind 2- bis 24-polig erhältlich und können im 5 mm Raster angelehrt werden. Die Schrauben sind unverlierbar. Zur Kodierung haben die Stift- und Steckerleisten pro Pol eine trapezförmige Nut, in welche die Kodierelemente 120-K eingeschoben werden können. Die Leisten sind standardmäßig unbeschriftet, können aber auch nach Angabe bedruckt geliefert werden.

Die Steckerleisten 120-D zeichnen sich dadurch aus, dass die Drahteinführung vertikal zur Steckrichtung liegt.

Die Steckerleisten weisen rechts und links Flansche auf, die mit Schrauben M2,5 bestückt sind. Damit lassen sich die Leisten mit den korrespondierenden Stiftleisten verschrauben.

Darüber hinaus können die Schraubflansche an den Steckerleisten auch zur Montage an einer Gehäusewand dienen.

Allgemeine Daten

Raster	5 mm
Polzahlen	2 - 22
Zusatzinformationen	Bei der Ausführung 120-D-125 liegt die Anschlussstelle auf der Rasthaken-seite, bei der 120-D-115 gegenüber.

Technische Daten

Klemmbereich	starr / flexibel / AWG		
	0,2 - 4 mm ² / 0,2 - 2,5 mm ² / 26 - 12 AWG		
Bemessungsquerschnitt	2,5 mm ²		
Abisolierlänge	7 mm ± 0,5 mm		
Überspannungskategorie	III	III	II
Verschmutzungsgrad	3	2	2
Bemessungsspannung	250 V	320 V	630 V
Bemessungsstoßspannung	4 kV	4 kV	4 kV
Isolationsspannung	250 V nach EN 60998-1		
Bemessungsstrom	12 A		
Nenn Drehmoment	0,5 Nm		



Materialdaten

Gehäusematerial	PA, grau, V-0
Kriechstromfestigkeit	CTI ≥ 600
Isolierstoffgruppe	I
Temperaturgrenzen	-40°C bis 100°C
Klemmkörper	Messing, vernickelt
Anschlussbügel	Zinnbronze, verzinkt
Schraube	M3, Stahl verzinkt, blau passiviert
Feder	Zinnbronze, verzinkt

Artikelnummern

Polzahl	120-D-125	Länge	VPE
2	25.808.402	10,00	100
3	25.808.403	15,00	100
4	25.808.404	20,00	100
5	25.808.405	25,00	100
6	25.808.406	30,00	50
7	25.808.407	35,00	50
8	25.808.408	40,00	50
9	25.808.409	45,00	50
10	25.808.410	50,00	50
11	25.808.411	55,00	50
12	25.808.412	60,00	50
13	25.808.413	65,00	50
14	25.808.414	70,00	50
15	25.808.415	75,00	50
16	25.808.416	80,00	50
17	25.808.417	85,00	50
18	25.808.418	90,00	50
19	25.808.419	95,00	50
20	25.808.420	100,00	50
21	25.808.421	105,00	50
22	25.808.422	110,00	50

Zulassungen

	Strom	Spannung	Gruppe	AWG	Nm
	15	300	B	26 - 12	0,51
	10	300	D	26 - 12	0,51
	15	300	B	26 - 12	0,51
	10	300	D,E	26 - 12	0,51
					

Sonderausführung / Zubehör

- Fortlaufende Nummerierung
- Sonderbeschriftung nach Zeichnung
- Selbstklebende Bezeichnungstreifen BST-5,00
- Rastermaß 10 mm für größere Luft- und Kriechstrecken
- Kodierelemente 120-K
- Kodierte Leisten auf Anfrage
- Zugentlastung

Steckerleiste

120-F-111

Zugfederanschluss

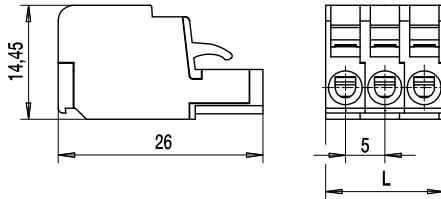

Die Steckerleisten mit den schraubenlosen Anschlüssen ergänzen unsere „CONECTA“-Serie.

Der Bemessungsquerschnitt von 2,5 mm² orientiert sich an den Schraubanschlussvarianten. Kupferleiter von eindrätig bis feindrätig (2,5 mm²) als auch mit Stifkabelschuhen oder gecrimpten Aderendhülsen sind verwendbar. Bei letzteren ist der Querschnitt entsprechend zu reduzieren. Die weiteren Bemessungsdaten stimmen mit den Schraubvarianten überein.

Zur Kodierung haben die Stift- und Steckerleisten pro Pol eine trapezförmige Nut, in welche die Kodierelemente 120-K eingeschoben werden können.

Prüfanschlüsse für Prüfstecker mit \varnothing 2 mm oder \varnothing 2,3 mm bzw. für gefederte Prüfstifte sind von der Oberseite der Klemmen zugänglich. Die Steckerleisten bestehen aus Einzelpolen und werden werkseitig in der gewünschten Polzahl gefertigt.

Bedienbar sind die Steckerleisten mit handelsüblichen Schraubendrehern mit Klingbreite 3 mm bzw. mit einer Betätigungszange, oder mit einem eingebauten Drücker, siehe 120-F-211.

Artikelnummern

Polzahl	120-F-111	Länge	VPE
2	12.808.901	10,00	200
3	13.808.901	15,00	200
4	14.808.901	20,00	100
5	15.808.901	25,00	100
6	16.808.901	30,00	100
7	17.808.901	35,00	50
8	18.808.901	40,00	50
9	19.808.901	45,00	50
10	20.808.901	50,00	50
11	21.808.901	55,00	50
12	22.808.901	60,00	50

Allgemeine Daten

Raster	5 mm
Polzahlen	2 - 12
Verwendbar mit	allen Stiftleisten der Serie 120

Technische Daten

Klemmbereich	<i>starr / flexibel / AWG</i>
	0,2 - 4 mm ² / 0,2 - 2,5 mm ² / 24 - 12 AWG
Bemessungsquerschnitt	2,5 mm ²
Abisolierlänge	8,5 mm \pm 0,5 mm
Überspannungskategorie	II
Verschmutzungsgrad	2
Bemessungsspannung	320 V
Bemessungsstoßspannung	2,5 kV
Isolationsspannung	250 V nach EN 60998-1
Bemessungsstrom	12 A

Materialdaten

Gehäusematerial	PA, grau, V-0
Kriechstromfestigkeit	CTI \geq 600
Isolierstoffgruppe	I
Temperaturgrenzen	-40°C bis 100°C
Anschlussbügel	Kupferlegierung, verzinkt
Zugfeder	Stahl, rostfrei
Feder	Kupferlegierung, verzinkt

Sonderausführung / Zubehör

- Fortlaufende Nummerierung
- Sonderbeschriftung nach Zeichnung
- Selbstklebende Bezeichnungstreifen BST-5,00
- Kodierte Leisten auf Anfrage
- Zugentlastung
- Kodierelemente 120-K
- Betätigungszange 120-F

Steckerleiste

120-F-211

Zugfederanschluss, mit Drücker

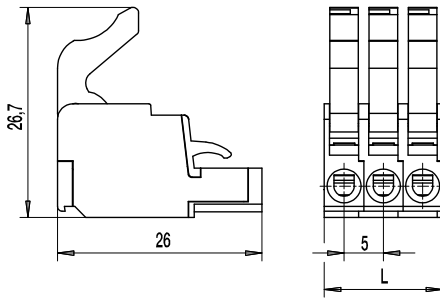

Die Steckerleisten mit den schraubenlosen Anschlüssen ergänzen unsere „CONNECTA“-Serie. Der Bemessungsquerschnitt von 2,5 mm² orientiert sich an den Schraubanschlussvarianten. Kupferleiter von eindrätig bis feindrätig (2,5 mm²) als auch mit Stiftkabelschuhen oder gecrimpten Aderendhülsen sind verwendbar. Bei letzteren ist der Querschnitt entsprechend zu reduzieren. Die weiteren Bemessungsdaten stimmen mit den Schraubvarianten überein.

Zur Kodierung haben die Stift- und Steckerleisten pro Pol eine trapezförmige Nut, in welche die Kodierelemente 120-K eingeschoben werden können. Prüfanschlüsse für Prüfstecker mit \varnothing 2 mm oder \varnothing 2,3 mm bzw. für gefederte Prüfstifte sind von der Oberseite der Klemmen zugänglich. Die Steckerleisten bestehen aus Einzelpolen und werden werkseitig in der gewünschten Polzahl gefertigt.

Bedienbar sind die Steckerleisten mit dem eingebauten Drücker.

Artikelnummern

Polzahl	120-F-211	Länge	VPE
2	12.808.905	10,00	200
3	13.808.905	15,00	200
4	14.808.905	20,00	100
5	15.808.905	25,00	100
6	16.808.905	30,00	100
7	17.808.905	35,00	50
8	18.808.905	40,00	50
9	19.808.905	45,00	50
10	20.808.905	50,00	50
11	21.808.905	55,00	50
12	22.808.905	60,00	50

Allgemeine Daten

Raster	5 mm
Polzahlen	2 - 12
Verwendbar mit	allen Stiftleisten der Serie 120

Technische Daten

Klemmbereich	<i>starr / flexibel / AWG</i>
	0,2 - 4 mm ² / 0,2 - 2,5 mm ² / 24 - 12 AWG
Bemessungsquerschnitt	2,5 mm ²
Abisolierlänge	8,5 mm \pm 0,5 mm
Überspannungskategorie	II
Verschmutzungsgrad	2
Bemessungsspannung	320 V
Bemessungsstoßspannung	2,5 kV
Isolationsspannung	250 V nach EN 60998-1
Bemessungsstrom	12 A

Materialdaten

Gehäusematerial	PA, grau, V-0
Kriechstromfestigkeit	CTI \geq 600
Isolierstoffgruppe	I
Temperaturgrenzen	-40°C bis 100°C
Anschlussbügel	Kupferlegierung, verzinkt
Zugfeder	Stahl, rostfrei
Feder	Kupferlegierung, verzinkt

Sonderausführung / Zubehör

- Fortlaufende Nummerierung
- Sonderbeschriftung nach Zeichnung
- Selbstklebende Bezeichnungstreifen BST-5,00
- Kodierte Leisten auf Anfrage
- Zugentlastung
- Kodierelemente 120-K

Steckerleiste

130-A

Schraubanschluss

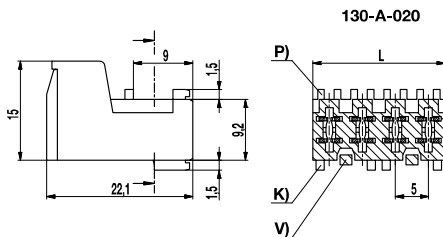

P) Positionierung
K) Kodierung
V) Verriegelung

Diese Steckerleiste wurde gemäß dem "Weißgeräte Standard RAST 5" (Raster-Anschluss-Steck-Technik im 5 mm Raster) entwickelt und besitzt durch ihre Vielfalt an Kodiermöglichkeiten eine hohe Sicherheit gegen falsches Zusammenstecken.

Bei einer kodierten Ausführung ist eine entsprechende Skizze oder Beschreibung der gewünschten Lage der Positionierung (P), Kodierungen (K) und Verriegelungen (V) kundenseitig erforderlich.

Die technische Zeichnung zeigt als Beispiel eine 4-polige Leiste mit allen Positionierungen, Kodierungen und der Verriegelungslage 1/2 und 3/4.

Die unten angegebenen Artikelnummern beziehen sich auf 2- bis 12-polige Leisten mit einer beispielhaften "kodierten" Ausführung, die auf einem Beiblatt näher beschrieben sind.

Weitere kodierte Ausführungen (P,K,V) auf Anfrage.

Allgemeine Daten

Raster	5 mm
Polzahlen	2 - 12
Verwendbar mit	Flachsteckerleisten 130-K, 900-SUN-5



Technische Daten

Klemmbereich	<i>starr / flexibel / AWG</i>		
	0,2 - 4 mm ² / 0,2 - 2,5mm ² / 26 - 14 AWG		
Bemessungsquerschnitt	2,5 mm ²		
Abisolierlänge	7 mm ± 0,5 mm		
Überspannungskategorie	III	III	II
Verschmutzungsgrad	3	2	2
Bemessungsspannung	250 V	320 V	630 V
Bemessungsstoßspannung	4 kV	4 kV	4 kV
Isolationsspannung	250 V nach EN 60998-1		
Bemessungsstrom	12 A		
Nenn Drehmoment	0,5 Nm		

Materialdaten

Gehäusematerial	PA, grau, V-0
Kriechstromfestigkeit	CTI ≥ 600
Isolierstoffgruppe	I
Temperaturgrenzen	-40°C bis 100°C
Klemmkörper	Messing, vernickelt
Anschlussbügel	Zinnbronze, verzinkt
Schraube	M3, Stahl verzinkt, blau passiviert
Feder	Zinnbronze, verzinkt

Zulassungen

	Strom	Spannung	Gruppe	AWG	Nm
	22	300	B	26 - 10	0,51
	10	300	D	26 - 10	0,51
	22	300	B	26 - 10	0,51
	10	300	D,E	26 - 10	0,51

Sonderausführung / Zubehör

- Fortlaufende Nummerierung
- Sonderbeschriftung nach Zeichnung
- Selbstklebende Bezeichnungstreifen BST-5,00
- Rastermaß 10 mm für größere Luft- und Kriechstrecken
- Ausführung mit verlängerter Drahtführung

Artikelnummern

Polzahl	130-A	Länge	VPE
2	21.802.120	10,00	100
3	21.802.130	15,00	100
4	21.802.140	20,00	100
5	21.802.151	25,00	50
6	21.802.161	30,00	50
7	21.802.171	35,00	50
8	23.802.181	40,00	50
9	21.802.191	45,00	50
10	21.802.100	50,00	50
11	21.802.111	55,00	50
12	21.802.122	60,00	50

Steckerleiste

130-A

ZUSATZBLATT: Übersicht Kodierungen

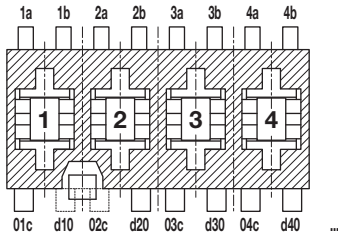

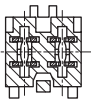
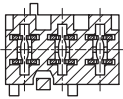
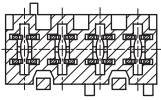
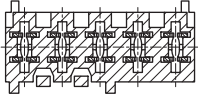
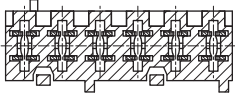
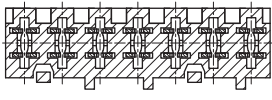
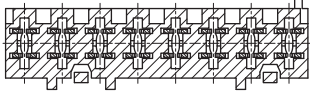
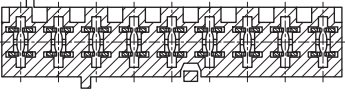
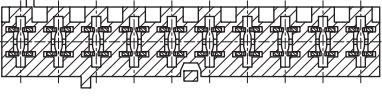
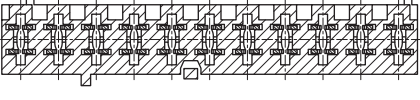
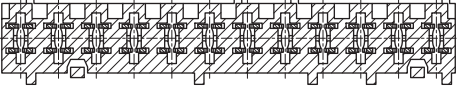
	Bezeichnung / Artikelnr.	Positionierung (P)	Kodierung (K)	Verriegelung (V)
	130-A-021/02 21.802.120	1b, 2a	01c, d20	1/2
	130-A-021/03 21.802.130	1b	01c, d20	1/2
	130-A-021/04 21.802.140	1b	03c, d40	1/2, 3/4
	130-A-121/05 21.802.151	1a, 5b	01c, d30	1/2, 2/3
	130-A-121/06 21.802.161	1b	03c, d60	1/2, 4/5
	130-A-121/07 21.802.171	keine	03c, d40, 07c	1/2, 5/6
	130-A-123/08 23.802.181	8b	02c, d30, 07c	2/3, 7/8
	130-A-121/09 21.802.191	1b	03c	5/6
	130-A-021/10 21.802.100	1b	03c	5/6
	130-A-121/11 21.802.111	1b, 11b	03c	5/6
	130-A-121/12 21.802.122	1b, 7a, 8b, 12b	d10, 06c, 09c, d100, d120	2/3, 11/12

Steckerleiste

130-P

Schraubanschluss, Direktkontaktierung zur LP

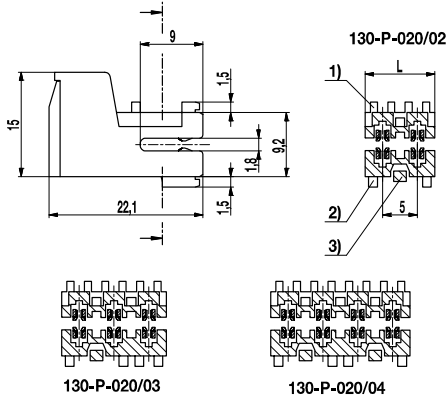

- 1) Positionierung
- 2) Kodierung
- 3) Verriegelung

Diese Steckerleiste wurde speziell für die direkte Kontaktierung mit der Leiterplatte entwickelt.

Eine Positionierung kann durch Ausführungen mit einseitig oder beidseitig geschlossener Außenwand oder durch zusätzliche Kodierplättchen zwischen den Polen als Mittenkodierung erreicht werden. Die Leiterplatte muss hierzu an den korrespondierenden Positionen Schlitz erhalten.

In Verbindung mit einem Kodierrahmen, der nicht in unserem Lieferprogramm enthalten ist, ist auch eine Kodierung durch das RAST 5 System möglich, siehe 130-A.

Die technische Zeichnung zeigt als Beispiel eine 2-, 3- sowie 4-polige unkodierte Ausführung mit Artikelbezeichnungen. Die dazugehörigen Artikelnummern sind unten aufgeführt.

Weitere kodierte Ausführungen (P,K,V) auf Anfrage.

Artikelnummern

Polzahl	130-P	Länge	VPE
2	20.802.220	10,00	100
3	20.802.230	15,00	100
4	20.802.240	20,00	100

weitere Polzahlen auf Anfrage

Allgemeine Daten

Raster	5 mm
Polzahlen	2 - 12
Verwendbar mit	Leiterplatten



Technische Daten

Klemmbereich	<i>starr / flexibel / AWG</i>		
	0,2 - 4 mm ² / 0,2 - 2,5mm ² / 26 - 14 AWG		
Bemessungsquerschnitt	2,5 mm ²		
Abisolierlänge	7 mm ± 0,5 mm		
Überspannungskategorie	III	III	II
Verschmutzungsgrad	3	2	2
Bemessungsspannung	200 V	320 V	500 V
Bemessungsstoßspannung	4 kV	4 kV	4 kV
Isolationsspannung	250 V nach EN 60998-1		
Bemessungsstrom	6 A		
Nenn Drehmoment	0,5 Nm		
Leiterplattendicke	1,6 mm		

Materialdaten

Gehäusematerial	PA, grau, V-0
Kriechstromfestigkeit	CTI ≥ 600
Isolierstoffgruppe	I
Temperaturgrenzen	-40°C bis 100°C
Klemmkörper	Messing, vernickelt
Anschlussbügel	Zinnbronze, verzinkt
Schraube	M3, Stahl verzinkt, blau passiviert
Feder	Zinnbronze, verzinkt

Zulassungen

	Strom	Spannung	Gruppe	AWG	Nm
	16	300	B	26 - 12	0,51
	10	300	D	26 - 12	0,51
	15	300	B,D,E	26 - 14	0,51

Sonderausführung / Zubehör

- Fortlaufende Nummerierung
- Sonderbeschriftung nach Zeichnung
- Selbstklebende Bezeichnungstreifen BST-5,00
- Rastermaß 10 mm für größere Luft- und Kriechstrecken
- Geschlossene Außenwand, ein- oder beidseitig
- Kodierelement 130-CP montiert
- Ausführung mit verlängerter Drahtausführung

Steckerleiste 950-FL-DS Schraubanschluss

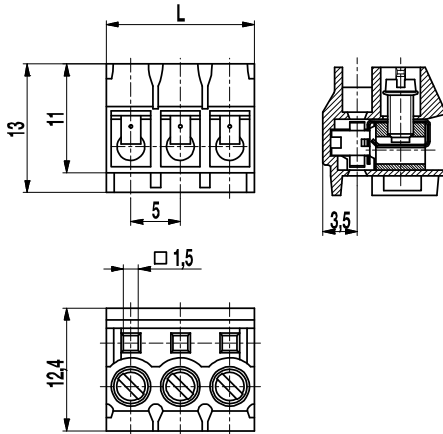

Die 950-FL-DS sind so konzipiert, dass sie sowohl von der Unterseite als auch von der Oberseite aus auf Stiftleisten der Serie 971 aufgesteckt werden können. Dadurch ergibt sich z.B. die Möglichkeit einer Parallelschaltung bei zwei übereinander aufgeschobenen (gestapelten) Steckerleisten auf Stiftleisten mit überlangen Stiften (auf Anfrage erhältlich).

Die im Nennraster aufgebauten Ausführungen lassen sich u.a. direkt nebeneinander (polverlustfrei) auf eine Stiftleiste aufstecken.

Der Einsatz dieser Bauteile bietet noch eine Reihe anderer Vorteile, wie die leichte Entkopplung zu Servicezwecken, die dezentrale Fertigung von Baugruppen oder die Anschlussvereinfachung bei verengten Platzverhältnissen.

Artikelnummern

Polzahl	950-FL-DS	Länge	VPE
2	20.871.732	10,00	250
3	20.871.733	15,00	250
4	20.871.734	20,00	250
5	20.871.735	25,00	100
6	20.871.736	30,00	100
7	20.871.737	35,00	100
8	20.871.738	40,00	100
9	20.871.739	45,00	100
10	20.871.740	50,00	50
11	20.871.741	55,00	50
12	20.871.742	60,00	50
13	20.871.743	65,00	50
14	20.871.744	70,00	50
15	20.871.745	75,00	50
16	20.871.746	80,00	50
17	20.871.747	85,00	50
18	20.871.748	90,00	50
19	20.871.749	95,00	25
20	20.871.750	100,00	25
21	20.871.751	105,00	25
22	20.871.752	110,00	25
23	20.871.753	115,00	25
24	20.871.754	120,00	25

Allgemeine Daten

Raster	5 mm
Polzahlen	2 - 24
Verwendbar mit	Stiftleisten der Serie 971



Technische Daten

Klemmbereich	<i>starr / flexibel / AWG</i>		
	0,34 - 2,5 mm ² / 0,34 - 1,5 mm ² / 22 - 14 AWG		
Bemessungsquerschnitt	1,5 mm ²		
Abisolierlänge	6 mm ± 0,5 mm		
Überspannungskategorie	III	III	II
Verschmutzungsgrad	3	2	2
Bemessungsspannung	320 V	320 V	630 V
Bemessungsstoßspannung	4 kV	4 kV	4 kV
Isolationsspannung	250 V nach EN 60998-1		
Bemessungsstrom	6 A		
Nenn Drehmoment	0,4 Nm		
Sonstige Angaben	Für 2-12 polige Steckerleisten gilt "no-flame" gemäß Glühdrahtprüfung.		

Materialdaten

Gehäusematerial	PA, grau, V-0
Kriechstromfestigkeit	2-12 polig: CTI ≥ 600; 13-24 polig: CTI 400
Isolierstoffgruppe	2-12 polig: I; 13-24 polig: II
Temperaturgrenzen	-40°C bis 100°C
Klemmkörper	Messing, vernickelt
Schraube	M2,6; Stahl verzinkt, blau passiviert
Drahtschutz	Zinnbronze, verzinkt
Feder	Zinnbronze, verzinkt

Zulassungen

	Strom	Spannung	Gruppe	AWG	Nm
	10	300	B	26 - 14	0,4
	10	300	B	26 - 14	0,4

Sonderausführung / Zubehör

- Fortlaufende Nummerierung
- Sonderbeschriftung nach Zeichnung
- Selbstklebende Bezeichnungstreifen BST-5,00
- Rastermaß 10 mm für größere Luft- und Kriechstrecken

Steckerleiste

950-GFL-DS

Schraubanschluss, mit Lötstift

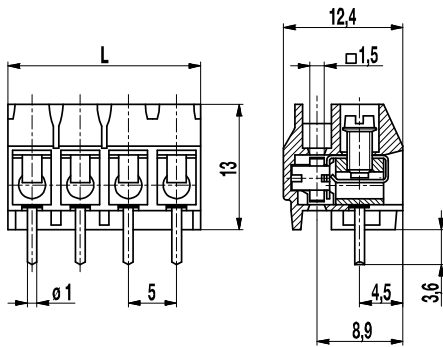

Artikelnummern

Polzahl	950-GFL-DS	Länge	VPE
2	20.871.952	10,00	250
3	20.871.953	15,00	250
4	20.871.954	20,00	250
5	20.871.955	25,00	100
6	20.871.956	30,00	100
7	20.871.957	35,00	100
8	20.871.958	40,00	100
9	20.871.959	45,00	100
10	20.871.960	50,00	50
11	20.871.961	55,00	50
12	20.871.962	60,00	50
13	20.871.963	65,00	50
14	20.871.964	70,00	50
15	20.871.965	75,00	50
16	20.871.966	80,00	50
17	20.871.967	85,00	50
18	20.871.968	90,00	50
19	20.871.969	95,00	25
20	20.871.970	100,00	25
21	20.871.971	105,00	25
22	20.871.972	110,00	25
23	20.871.973	115,00	25
24	20.871.974	120,00	25

Allgemeine Daten

Raster	5 mm
Polzahlen	2 - 24
Verwendbar mit	Stiftleisten der Serie 971
Zusatzinformationen	Anwendungsbeispiel Thermostatgehäuse: Die Steckerleisten werden im Grundgehäuse eingelötet und extern verdrahtet. Anschließend wird das Bedienteil, das mit entsprechenden Stiftleisten versehen ist, aufgesetzt und kontaktiert.



Technische Daten

Klemmbereich	starr / flexibel / AWG
	0,34 - 2,5 mm ² / 0,34 - 1,5 mm ² / 22 - 14 AWG
Bemessungsquerschnitt	1,5 mm ²
Abisolierlänge	6 mm
Überspannungskategorie	III
Verschmutzungsgrad	3
Bemessungsspannung	250 V
Bemessungsstoßspannung	4 kV
Isolationsspannung	250 V nach EN 60998-1
Bemessungsstrom	6 A
Nenn Drehmoment	0,4 Nm
Sonstige Angaben	Für 2-12 polige Steckerleisten gilt "no-flame" gemäß Glühdrahtprüfung.

Materialdaten

Gehäusematerial	PA, grau, V-0
Kriechstromfestigkeit	2-12 polig: CTI ≥ 600; 13-24 polig: CTI 400
Isolierstoffgruppe	2-12 polig: I; 13-24 polig: II
Temperaturgrenzen	-40°C bis 100°C
Klemmkörper	Messing, vemickelt
Schraube	M2,6; Stahl verzinkt, blau passiviert
Lötstift	Ø 1 mm; Kupfer, verzinkt
Drahtschutz	Zinnbronze, verzinkt
Feder	Zinnbronze, verzinkt

Zulassungen

	Strom	Spannung	Gruppe	AWG	Nm
	10	300	B	26 - 14	0,4
	10	300	B	26 - 14	0,4

Sonderausführung / Zubehör

- Fortlaufende Nummerierung
- Sonderbeschriftung nach Zeichnung
- Selbstklebende Bezeichnungstreifen BST-5,00
- Rastermaß 10 mm für größere Luft- und Kriechstrecken

Steckerleiste

950-NAF-DS

Schraubanschluss, niedrige Bauform

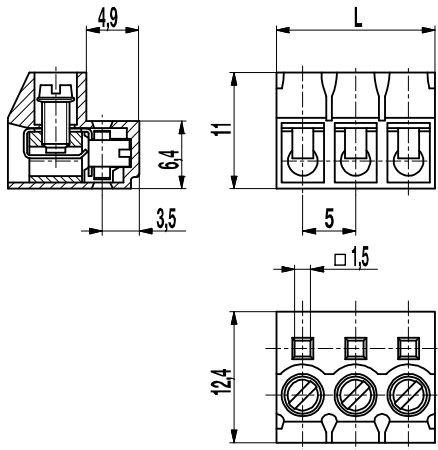

Artikelnummern

Polzahl	950-NAF-DS	Länge	VPE
2	20.871.722	10,00	250
3	20.871.723	15,00	250
4	20.871.724	20,00	250
5	20.871.725	25,00	100
6	20.871.786	30,00	100
7	20.871.787	35,00	100
8	20.871.788	40,00	100
9	20.871.789	45,00	100
10	20.871.790	50,00	50
11	20.871.791	55,00	50
12	20.871.792	60,00	50

Allgemeine Daten

Raster	5 mm
Polzahlen	2 - 12
Verwendbar mit	Stiftleisten der Serie 971
Zusatzinformationen	Die Schrauben sind unverlierbar und gegen Selbstlockern geschützt.



Technische Daten

Klemmbereich	<i>starr / flexibel / AWG</i>		
	0,34 - 2,5 mm ² / 0,34 - 1,5 mm ² / 22 - 14 AWG		
Bemessungsquerschnitt	1,5 mm ²		
Abisolierlänge	6 mm ± 0,5 mm		
Überspannungskategorie	III	III	II
Verschmutzungsgrad	3	2	2
Bemessungsspannung	320 V	320 V	630 V
Bemessungsstoßspannung	4 kV	4 kV	4 kV
Isolationsspannung	250 V nach EN 60998-1		
Bemessungsstrom	6 A		
Nenn Drehmoment	0,4 Nm		
Sonstige Angaben	Für Einsatz mit Lötstiften LST-1,3 gilt: III-3-160V-2,5 kV		

Materialdaten

Gehäusematerial	PA, grau, V-0
Kriechstromfestigkeit	CTI ≥ 600
Isolierstoffgruppe	I
Temperaturgrenzen	-40°C bis 100°C
Klemmkörper	Messing, vernickelt
Schraube	M2,6; Stahl verzinkt, blau passiviert
Drahtschutz	Zinnbronze, verzinkt
Feder	Zinnbronze, verzinkt

Zulassungen

	Strom	Spannung	Gruppe	AWG	Nm
	10	300	B	26 - 14	0,4
	10	300	B	26 - 14	0,4

Sonderausführung / Zubehör

- Fortlaufende Nummerierung
- Sonderbeschriftung nach Zeichnung
- Selbstklebende Bezeichnungstreifen BST-5,00
- Rastermaß 10 mm für größere Luft- und Kriechstrecken

Steckerleiste

950-NLFL-DS

Schraubanschluss, mit Rastfuß

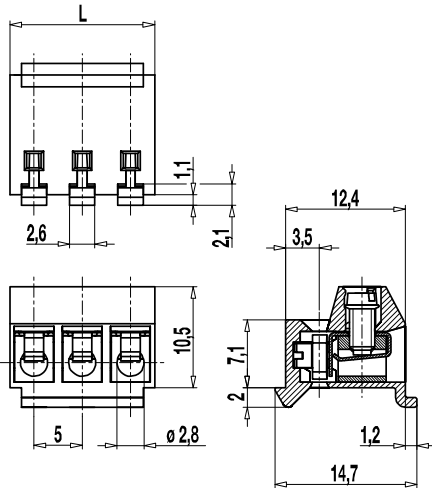

Artikelnummern

Polzahl	950-NLFL-DS	Länge	VPE
2	20.871.772	10,00	250
3	20.871.773	15,00	250
4	20.871.774	20,00	100
5	20.871.775	25,00	100
6	20.871.776	30,00	100
7	20.871.777	35,00	100
8	20.871.778	40,00	100
9	20.871.779	45,00	100
10	20.871.780	50,00	50
11	20.871.781	60,00	50
12	20.871.782	65,00	50

Allgemeine Daten

Raster	5 mm
Polzahlen	2 - 12
Verwendbar mit	Stifteleisten der Serie 971
Zusatzinformationen	Anwendungsbeispiel Thermostatgehäuse: Die Steckerleisten werden im Grundgehäuse eingerastet und extern verdrahtet. Anschließend wird das Bedienteil, das mit entsprechenden Stifteleisten versehen ist, aufgesetzt und kontaktiert.



Technische Daten

Klemmbereich	starr / flexibel / AWG		
	0,34 - 2,5 mm ² / 0,34 - 1,5 mm ² / 22 - 14 AWG		
Bemessungsquerschnitt	1,5 mm ²		
Abisolierlänge	6 mm ± 0,5 mm		
Überspannungskategorie	III	III	II
Verschmutzungsgrad	3	2	2
Bemessungsspannung	320 V	320 V	630 V
Bemessungsstoßspannung	4 kV	4 kV	4 kV
Isolationsspannung	250 V nach EN 60998-1		
Bemessungsstrom	6 A		
Nenn Drehmoment	0,4 Nm		
Sonstige Angaben	Für Einsatz mit Lötstiften LST-1,3 gilt: III-3-160V-2,5 kV		

Materialdaten

Gehäusematerial	PA, schwarz, V-0
Kriechstromfestigkeit	CTI ≥ 600
Isolierstoffgruppe	I
Temperaturgrenzen	-40°C bis 100°C
Klemmkörper	Messing, vemickelt
Schraube	M2,6; Stahl verzinkt, blau passiviert
Drahtschutz	Zinnbronze, verzinkt
Feder	Zinnbronze, verzinkt

Zulassungen

	Strom	Spannung	Gruppe	AWG	Nm
	10	300	B	26 - 14	0,4
	10	300	B	26 - 14	0,4

Sonderausführung / Zubehör

- Fortlaufende Nummerierung
- Sonderbeschriftung nach Zeichnung
- Selbstklebende Bezeichnungstreifen BST-5,00
- Rastermaß 10 mm für größere Luft- und Kriechstrecken

Steckerleiste

950-RFL-DS

Schraubanschluss, mit seitlicher Rastkontur

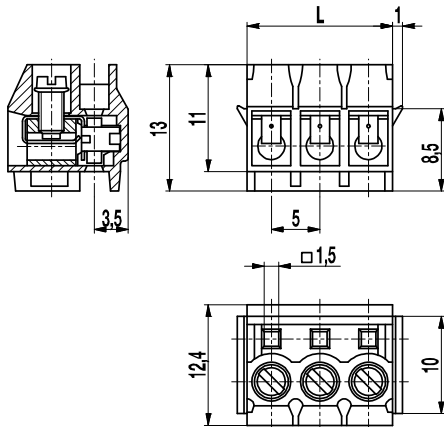

Artikelnummern

Polzahl	950-RFL-DS	Länge	VPE
2	20.871.760	10,00	250
3	20.871.758	15,00	250
4	20.871.762	20,00	250
5	20.871.763	25,00	100
6	20.871.756	30,00	100
7	20.871.759	35,00	100
8	20.871.755	40,00	300
9	20.871.761	45,00	50
10	20.871.757	50,00	50
11	20.871.764	55,00	50
12	20.871.765	60,00	50

Allgemeine Daten

Raster	5 mm
Polzahlen	2 - 12
Verwendbar mit	Stiflleisten der Serie 971
Zusatzinformationen	Anwendungsbeispiel Thermostatgehäuse: Die Steckerleisten werden im Grundgehäuse eingerastet und extern verdrahtet. Anschließend wird das Bedienteil, das mit entsprechenden Stiflleisten versehen ist, aufgesetzt und kontaktiert.



Technische Daten

Klemmbereich	starr / flexibel / AWG		
	0,34 - 2,5 mm ² / 0,34 - 1,5 mm ² / 22 - 14 AWG		
Bemessungsquerschnitt	1,5 mm ²		
Abisolierlänge	6 mm ± 0,5 mm		
Überspannungskategorie	III	III	II
Verschmutzungsgrad	3	2	2
Bemessungsspannung	320 V	320 V	630 V
Bemessungsstoßspannung	4 kV	4 kV	4 kV
Isolationsspannung	250 V nach EN 60998-1		
Bemessungsstrom	6 A		
Nenn Drehmoment	0,4 Nm		
Sonstige Angaben	Für Einsatz mit Lötstiften LST-1,3 gilt: III-3-160V-2,5 kV		

Materialdaten

Gehäusematerial	PA, grau, V-0
Kriechstromfestigkeit	CTI ≥ 600
Isolierstoffgruppe	I
Temperaturgrenzen	-40°C bis 100°C
Klemmkörper	Messing, vernickelt
Schraube	M2,6; Stahl verzinkt, blau passiviert
Drahtschutz	Zinnbronze, verzinkt
Feder	Zinnbronze, verzinkt

Zulassungen

	Strom	Spannung	Gruppe	AWG	Nm
	10	300	B	26 - 14	0,4
	10	300	B	26 - 14	0,4

Sonderausführung / Zubehör

- Fortlaufende Nummerierung
- Sonderbeschriftung nach Zeichnung
- Selbstklebende Bezeichnungstreifen BST-5,00
- Rastermaß 10 mm für größere Luft- und Kriechstrecken

Steckerleiste

950-SVG

Schraubanschluss, mit Lötstift

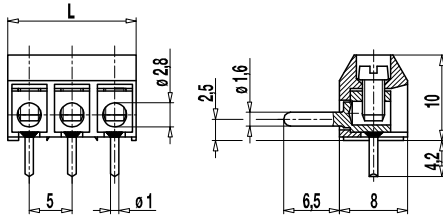

Artikelnummern

Polzahl	950-SVG	Länge	VPE
2	90.871.012	10,00	200
3	90.871.083	15,00	100
4	90.871.084	20,00	100
5	90.871.085	25,00	100
6	90.871.086	30,00	50
7	90.871.022	35,00	50
8	90.871.018	40,00	50
9	90.871.019	45,00	50
10	90.871.020	50,00	50
11	90.871.021	55,00	50
12	90.871.082	60,00	50
13	90.871.023	65,00	25
14	90.871.024	70,00	25
15	90.871.025	75,00	25
16	90.871.026	80,00	25
17	90.871.027	85,00	25
18	90.871.028	90,00	25
19	90.871.029	95,00	25
20	90.871.030	100,00	25
21	90.871.031	105,00	25
22	90.871.032	110,00	25
23	90.871.039	115,00	25
24	90.871.040	120,00	25
25	90.871.041	125,00	25
26	90.871.042	130,00	25
27	90.871.037	135,00	25
28	90.871.088	140,00	20
29	90.871.089	145,00	20
30	90.871.090	150,00	20
31	90.871.091	155,00	20
32	90.871.092	160,00	20

Allgemeine Daten

Raster	5 mm
Polzahlen	2 - 32
Verwendbar mit	Steckerleiste 971-FBS
Zusatzinformationen	Kann auch als 3-Wege-Kontakt eingesetzt werden.



Technische Daten

Klemmbereich	<i>starr / flexibel / AWG</i>		
	0,75 - 4 mm ² / 0,75 - 2,5 mm ² / 18 - 12 AWG		
Bemessungsquerschnitt	1,5 mm ²		
Abisolierlänge	5 mm ± 0,5 mm		
Überspannungskategorie	III	III	II
Verschmutzungsgrad	3	2	2
Bemessungsspannung	160 V	160 V	320 V
Bemessungsstoßspannung	2,5 kV	2,5 kV	2,5 kV
Isolationsspannung	130 V nach EN 60998-1		
Bemessungsstrom	6 A		
Leiterplattenbohrung	ø 1,3 mm		
Neendrehmoment	0,4 Nm		

Materialdaten

Gehäusematerial	PA, grau, V-0
Kriechstromfestigkeit	2-8 polig: CTI ≥ 600; 9-32 polig: CTI 400
Isolierstoffgruppe	2-8 polig: I; 9-32 polig: II
Temperaturgrenzen	-40°C bis 100°C
Klemmkörper	Messing, verzinkt
Schraube	M 2,6; Stahl verzinkt, blau passiviert
Lötstift	ø 1 mm; Kupfer, verzinkt
Stecker	ø 1,6 mm; Messing, verzinkt

Zulassungen

	Strom	Spannung	Gruppe	AWG	Nm
	7	300	B	26 - 14	0,4
	7	300	B	26 - 14	0,4

Sonderausführung / Zubehör

- Fortlaufende Nummerierung
- Sonderbeschriftung nach Zeichnung
- Selbstklebende Bezeichnungstreifen BST-5,00
- Längere Lötstifte bis 75 mm
- Rastermaß 10 mm für größere Luft- und Kriechstrecken

Steckerleiste

950-TFL-DS

Schraubanschluss, anrastbar

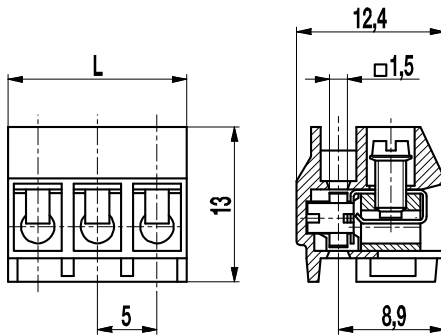

Artikelnummern

Polzahl	950-TFL-DS	Länge	VPE
2	20.871.702	10,00	250
3	20.871.703	15,00	250
8	20.871.708	40,00	100

Allgemeine Daten

Raster	5 mm
Polzahlen	2, 3, 8
Verwendbar mit	Stifteleisten der Serie 971



Technische Daten

Klemmbereich	<i>starr / flexibel / AWG</i>		
	0,34 - 2,5 mm ² / 0,34 - 1,5 mm ² / 22 - 14 AWG		
Bemessungsquerschnitt	1,5 mm ²		
Abisolierlänge	6 mm ± 0,5 mm		
Überspannungskategorie	III	III	II
Verschmutzungsgrad	3	2	2
Bemessungsspannung	320 V	320 V	630 V
Bemessungsstoßspannung	4 kV	4 kV	4 kV
Isolationsspannung	250 V nach EN 60998-1		
Bemessungsstrom	6 A		
Neindrehmoment	0,4 Nm		
Sonstige Angaben	Für Einsatz mit Lötstiften LST-1,3 gilt: III-3-160V-2,5 kV		

Materialdaten

Gehäusematerial	PA, grau, V-0
Kriechstromfestigkeit	CTI ≥ 600
Isolierstoffgruppe	I
Temperaturgrenzen	-40°C bis 100°C
Klemmkörper	Messing, vernickelt
Schraube	M2,6; Stahl verzinkt, blau passiviert
Drahtschutz	Zinnbronze, verzinkt
Feder	Zinnbronze, verzinkt

Zulassungen

	Strom	Spannung	Gruppe	AWG	Nm
	10	300	B	26 - 14	0,4
	10	300	B	26 - 14	0,4

Sonderausführung / Zubehör

- Fortlaufende Nummerierung
- Sonderbeschriftung nach Zeichnung
- Selbstklebende Bezeichnungstreifen BST-5,00
- Rastermaß 10 mm für größere Luft- und Kriechstrecken

Steckerleiste

951-SV(-DS)

Schraubanschluss, Steckerstift \varnothing 1,6 mm

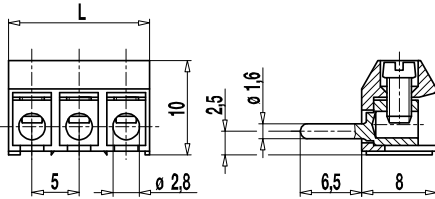

Artikelnummern

Polzahl	951-SV	951-SV-DS	Länge	VPE
2	80.871.012	86.871.012	10,00	250
3	80.871.083	86.871.083	15,00	250
4	80.871.084	86.871.084	20,00	200
5	80.871.085	86.871.085	25,00	100
6	80.871.086	86.871.086	30,00	100
7	80.871.022	86.871.022	35,00	100
8	80.871.018	86.871.018	40,00	100
9	80.871.019	86.871.019	45,00	100
10	80.871.020	86.871.020	50,00	100
11	80.871.021	86.871.021	55,00	100
12	80.871.082	86.871.082	60,00	100
13	80.871.023	86.871.023	65,00	100
14	80.871.024	86.871.024	70,00	50
15	80.871.025	86.871.025	75,00	50
16	80.871.026	86.871.026	80,00	100
17	80.871.027	86.871.027	85,00	50
18	80.871.028	86.871.028	90,00	50
19	80.871.029	86.871.029	95,00	50
20	80.871.030	86.871.030	100,00	50
21	80.871.031	86.871.031	105,00	25
22	80.871.032	86.871.032	110,00	25
23	80.871.039	86.871.039	115,00	25
24	80.871.040	86.871.040	120,00	25
25	80.871.041	86.871.041	125,00	25
26	80.871.042	86.871.042	130,00	25
27	80.871.037	86.871.037	135,00	25
28	80.871.088	86.871.088	140,00	25
29	80.871.089	86.871.089	145,00	25
30	80.871.090	86.871.090	150,00	25
31	80.871.091	86.871.091	155,00	25
32	80.871.092	86.871.092	160,00	25

Allgemeine Daten

Raster	5 mm
Polzahlen	2 - 32
Verwendbar mit	Steckerleiste 950-FB, 951-FB



Technische Daten

Klemmbereich	<i>starr / flexibel / AWG</i>		
<i>ohne DS/HDS</i>	0,75 - 4 mm ² / 0,75 - 2,5 mm ² / 18 - 12 AWG		
<i>mit DS/HDS</i>	0,34 - 2,5 mm ² / 0,34 - 2,5 mm ² / 22 - 14 AWG		
Bemessungsquerschnitt	1,5 mm ²		
Abisolierlänge	5 mm \pm 0,5 mm		
Überspannungskategorie	III	III	II
Verschmutzungsgrad	3	2	2
Bemessungsspannung	160 V	160 V	320 V
Bemessungsstoßspannung	2,5 kV	2,5 kV	2,5 kV
Isolationsspannung	130 V nach EN 60998-1		
Bemessungsstrom	6 A		
Neendrehmoment	0,4 Nm		
Sonstige Angaben	Für 2-8 polige Klemmen gilt "no-flame" gemäß Glühdrahtprüfung.		

Materialdaten

Gehäusematerial	PA, grau, V-0
Kriechstromfestigkeit	2-8 polig: CTI \geq 600; 9-32 polig: CTI 400
Isolierstoffgruppe	2-8 polig: I; 9-32 polig: II
Temperaturgrenzen	-40°C bis 100°C
Klemmkörper	Messing, verzinkt
Schraube	M2,6; Stahl verzinkt, blau passiviert
Drahtschutz	Zinnbronze, verzinkt
Stecker	\varnothing 1,6 mm; Messing, verzinkt

Zulassungen

	Strom	Spannung	Gruppe	AWG	Nm
	7	300	B	26 - 14	0,4
	7	300	B	26 - 14	0,4
	Strom	Spannung	mm ²		
	13,5	250	1,5		

Sonderausführung / Zubehör

- Fortlaufende Nummerierung
- Sonderbeschriftung nach Zeichnung
- Selbstklebende Bezeichnungstreifen BST-5,00
- Rastermaß 10 mm für größere Luft- und Kriechstrecken
- Ausführung mit seitlichen Rastelementen

Steckerleiste

958-FL-DS

Schraubanschluss, vergrößerter Klemmraum

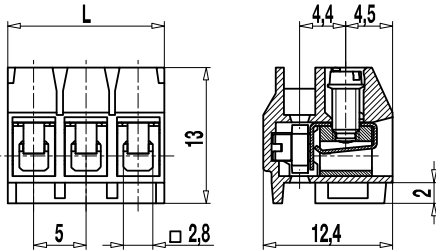

Die Steckerleisten sind so konzipiert, daß die Stifte sowohl von der Unterseite als auch von der Oberseite aus gesteckt werden können. Damit ist z.B. die Verbindung zweier Platinen bei versetzten Lötstiften über eine Klemmleiste möglich; oder die Steckerleiste wird in einem Gehäuse vormontiert und dann eine Platine von oben aufgesteckt. Bei der Verwendung von Stiftleisten mit überlangen Stiften in Steckrichtung (auf Anfrage erhältlich) können zwei Steckerleisten übereinandergeschoben (gestapelt) werden, wodurch eine Parallelschaltung erreicht wird.

Der Klemmraum der 958-FL-DS ist rechteckig ausgelegt. Dadurch ergibt sich eine komfortablere Anschlussöffnung für Leiter mit einem maximalen Querschnitt von 2,5 mm², mehrdrähtig. Dieser spezielle Klemmkörper ist bei allen Ausführungen der umfangreichen Serie 950-F einsetzbar.

Artikelnummern

Polzahl	958-FL-DS	Länge	VPE
2	40.871.732	10,00	250
3	40.871.733	15,00	250
4	40.871.734	20,00	250
5	40.871.735	25,00	100
6	40.871.736	30,00	100
7	40.871.737	35,00	100
8	40.871.738	40,00	100

weitere Polzahlen auf Anfrage

Allgemeine Daten

Raster	5 mm
Polzahlen	2 - 8
Verwendbar mit	Stiftleisten Serie 971



Technische Daten

Klemmbereich	<i>starr / flexibel / AWG</i>		
	0,34 - 2,5 mm ² / 0,34 - 2,5 mm ² / 22 - 14 AWG		
Bemessungsquerschnitt	1,5 mm ²		
Abisolierlänge	6 mm ± 0,5 mm		
Überspannungskategorie	III	III	II
Verschmutzungsgrad	3	3	2
Bemessungsspannung	320 V	320 V	630 V
Bemessungsstoßspannung	4 kV	4 kV	4 kV
Isolationsspannung	250 V nach EN 60998-1		
Bemessungsstrom	6 A		
Nenn Drehmoment	0,4 Nm		
Sonstige Angaben	Für Einsatz mit Lötstiften LST-1,3 gilt: III-3-160 V-2,5 kV		

Materialdaten

Gehäusematerial	PA, grau, V-0
Kriechstromfestigkeit	CTI ≥ 600
Isolierstoffgruppe	I
Temperaturgrenzen	-40°C bis 100°C
Klemmkörper	Messing, vernickelt
Schraube	M2,6; Stahl verzinkt, blau passiviert
Drahtschutz	Zinnbronze, verzinkt
Feder	Zinnbronze, verzinkt

Zulassungen

	Strom	Spannung	Gruppe	AWG	Nm
	10	300	B	26 - 14	0,4
	10	300	B	26 - 14	0,4

Sonderausführung / Zubehör

- Fortlaufende Nummerierung
- Sonderbeschriftung nach Zeichnung
- Selbstklebende Bezeichnungstreifen BST-5,00

Steckerleiste 970-FBW(-DS)

Schraubanschluss, von unten steckbar

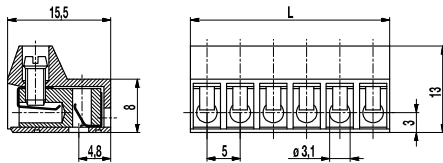

Diese Serie zeichnet sich durch eine große Bandbreite von Kombinationsmöglichkeiten im 5 mm Rastermaß aus. Das Gehäuse der 970-FBW(-DS) ist auch mit zusätzlichen Rippen an der Drahteinführungsseite erhältlich. Durch diese Rippen werden die Luft- und Kriechstrecken verlängert. Diese Ausführungen haben die Bezeichnungen 970-RFBW(-DS) und 971-RFBS(-DS). Die Schrauben sind gegen Selbstlockern geschützt.

Artikelnummern

Polzahl	970-FBW	970-FBW-DS	Länge	VPE
2	30.873.102	40.873.102	10,00	200
3	30.873.103	40.873.103	15,00	200
4	30.873.104	40.873.104	20,00	100
5	30.873.105	40.873.105	25,00	100
6	30.873.106	40.873.106	30,00	50
7	30.873.107	40.873.107	35,00	50
8	30.873.108	40.873.108	40,00	50
9	30.873.109	40.873.109	45,00	50
10	30.873.110	40.873.110	50,00	50
11	30.873.111	40.873.111	55,00	50
12	30.873.112	40.873.112	60,00	50
13	30.873.113	40.873.113	65,00	50
14	30.873.114	40.873.114	70,00	50
15	30.873.115	40.873.115	75,00	50
16	30.873.116	40.873.116	80,00	50
17	30.873.117	40.873.117	85,00	50
18	30.873.118	40.873.118	90,00	50
19	30.873.119	40.873.119	95,00	50
20	30.873.120	40.873.120	100,00	50
21	30.873.121	40.873.121	105,00	50
22	30.873.122	40.873.122	110,00	50
23	30.873.123	40.873.123	115,00	50
24	30.873.124	40.873.124	120,00	50

Allgemeine Daten

Raster	5 mm
Polzahlen	2 - 24
Verwendbar mit	Stiftleiste 971-FBWP, 971-SLW, Lötstifte LST-1,3-6,5



Technische Daten

Klemmbereich	<i>starr / flexibel / AWG</i>
<i>ohne DS/HDS</i>	1 - 6 mm ² / 1 - 4 mm ² / 16 - 10 AWG
<i>mit DS/HDS</i>	0,75 - 4 mm ² / 0,75 - 2,5 mm ² / 18 - 12 AWG
Bemessungsquerschnitt	2,5 mm ²
Abisolierlänge	5,5 mm
Überspannungskategorie	III
Verschmutzungsgrad	3
Bemessungsspannung	250 V (200 V)
Bemessungsstoßspannung	4 kV
Isolationsspannung	250 V nach EN 60998-1
Bemessungsstrom	6 A
Nenn Drehmoment	0,5 Nm
Sonstige Angaben	Bemessungsspannungsangabe in Klammern gilt für 13-24 polige Steckerleisten. Für 2-12 polige Steckerleisten gilt "no-flame" gemäß Glühdrahtprüfung.

Materialdaten

Gehäusematerial	PA, grau, V-0
Kriechstromfestigkeit	2-12 polig: CTI ≥ 600; 13-24 polig: CTI 250
Isolierstoffgruppe	2-12 polig: I; 13-24 polig: IIIa
Temperaturgrenzen	-40°C bis 100°C
Klemmkörper	Messing, verzinkt
Schraube	M3, Stahl verzinkt, blau passiviert
Drahtschutz	Zinnbronze, verzinkt
Feder	Bandstahl, rostfrei

Zulassungen

	Strom	Spannung	Gruppe	AWG	Nm
	20	300	B	22 - 12	0,51 (1)
	10	300	D	22 - 12	0,51
	20	300	B	26 - 12	0,51
	10	300	B,D	26 - 12	0,51
	Strom	Spannung	mm ²		
	13,5	250	2,5		

(1) Min No. 26 AWG for factory-wiring only

Sonderausführung / Zubehör

- Sonderbeschriftung nach Zeichnung
- Selbstklebende Bezeichnungstreifen BST-5,00
- Rastermaß 10 mm für größere Luft- und Kriechstrecken
- Ausführung mit verlängerter Drahteinführung
- Doppeldrahtschutz als Brücke
- Steckerleiste 971-RFBS(-DS) mit Rippen am Drahteingang und passender Rastplatte

Steckerleiste 970-NFBW(-DS)

Schraubanschluss, mit Rastnase

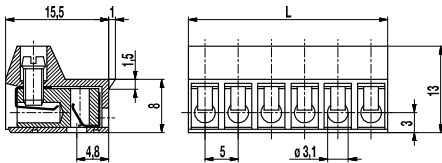

Artikelnummern

Polzahl	970-NFBW	970-NFBW-DS	Länge	VPE
2	30.873.142	40.873.142	10,00	200
3	30.873.143	40.873.143	15,00	200
4	30.873.144	40.873.144	20,00	100
5	30.873.145	40.873.145	25,00	100
6	30.873.146	40.873.146	30,00	50
7	30.873.147	40.873.147	35,00	50
8	30.873.148	40.873.148	40,00	50
9	30.873.149	40.873.149	45,00	50
10	30.873.150	40.873.150	50,00	50
11	30.873.151	40.873.151	55,00	50
12	30.873.152	40.873.152	60,00	50

Allgemeine Daten

Raster	5 mm
Polzahlen	2 - 12
Verwendbar mit	Stiftleiste 971-FBWP, 971-SLW, Lötstifte LST-1,3-6,5
Zusatzinformationen	Verrastet bei Verwendung mit 971-FBWP



Technische Daten

Klemmbereich	<i>starr / flexibel / AWG</i>
<i>ohne DS/HDS</i>	1 - 6 mm ² / 1 - 4 mm ² / 16 - 10 AWG
<i>mit DS/HDS</i>	0,75 - 4 mm ² / 0,75 - 2,5 mm ² / 18 - 12 AWG
Bemessungsquerschnitt	2,5 mm ²
Abisolierlänge	5,5 mm
Überspannungskategorie	III
Verschmutzungsgrad	3
Bemessungsspannung	250 V
Bemessungsstoßspannung	4 kV
Isolationsspannung	250 V nach EN 60998-1
Bemessungsstrom	6 A
Nenn Drehmoment	0,5 Nm

Materialdaten

Gehäusematerial	PA, grau, V-0
Kriechstromfestigkeit	CTI ≥ 600
Isolierstoffgruppe	I
Temperaturgrenzen	-40°C bis 100°C
Klemmkörper	Messing, verzinkt
Schraube	M3, Stahl verzinkt, blau passiviert
Drahtschutz	Zinnbronze, verzinkt
Feder	Bandstahl, rostfrei

Zulassungen

	Strom	Spannung	Gruppe	AWG	Nm
	20	300	B	22 - 12	0,51 (1)
	10	300	D	22 - 12	0,51
	20	300	B	26 - 12	0,4
	10	300	D,E	26 - 12	0,4
	Strom	Spannung	mm ²		
	13,5	250	2,5		

(1) Min No. 26 AWG for factory-wiring only

Sonderausführung / Zubehör

- Fortlaufende Nummerierung
- Sonderbeschriftung nach Zeichnung
- Selbstklebende Bezeichnungstreifen BST-5,00
- Rastermaß 10 mm für größere Luft- und Kriechstrecken
- Ausführung mit verlängerter Drahtführung
- Doppeldrahtschutz als Brücke

Steckerleiste

971-FBS(-DS)

Schraubanschluss, von hinten steckbar

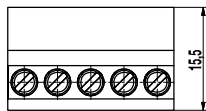
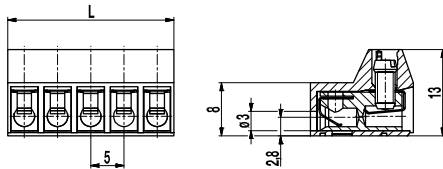

Artikelnummern

Polzahl	971-FBS	971-FBS-DS	Länge	VPE
2	10.873.102	20.873.102	10,00	200
3	10.873.103	20.873.103	15,00	200
4	10.873.104	20.873.104	20,00	100
5	10.873.105	20.873.105	25,00	100
6	10.873.106	20.873.106	30,00	50
7	10.873.107	20.873.107	35,00	50
8	10.873.108	20.873.108	40,00	50
9	10.873.109	20.873.109	45,00	50
10	10.873.110	20.873.110	50,00	50
11	10.873.111	20.873.111	55,00	50
12	10.873.112	20.873.112	60,00	50
13	10.873.113	20.873.113	65,00	50
14	10.873.114	20.873.114	70,00	50
15	10.873.115	20.873.115	75,00	50
16	10.873.116	20.873.116	80,00	50
17	10.873.117	20.873.117	85,00	50
18	10.873.118	20.873.118	90,00	50
19	10.873.119	20.873.119	95,00	50
20	10.873.120	20.873.120	100,00	50
21	10.873.121	20.873.121	105,00	50
22	10.873.122	20.873.122	110,00	50
23	10.873.123	20.873.123	115,00	50
24	10.873.124	20.873.124	120,00	50

Allgemeine Daten

Raster	5 mm
Polzahlen	2 - 24
Verwendbar mit	Steckerleisten 950-SVG, 971-FBSP



Technische Daten

Klemmbereich	<i>starr / flexibel / AWG</i>
<i>ohne DS/HDS</i>	1 - 6 mm ² / 1 - 4 mm ² / 16 - 10 AWG
<i>mit DS/HDS</i>	0,75 - 4 mm ² / 0,75 - 2,5 mm ² / 18 - 12 AWG
Bemessungsquerschnitt	2,5 mm ²
Abisolierlänge	5,5 mm
Überspannungskategorie	III
Verschmutzungsgrad	3
Bemessungsspannung	250 V (200 V)
Bemessungsstoßspannung	4 kV
Isolationsspannung	250 V nach EN 60998-1
Bemessungsstrom	6 A
Neendrehmoment	0,5 Nm
Sonstige Angaben	Bemessungsspannungsangabe in Klammern gilt für 13-24 polige Steckerleisten. Für 2-12 polige Steckerleisten gilt "no-flame" gemäß Glühdrahtprüfung.

Materialdaten

Gehäusematerial	PA, grau, V-0
Kriechstromfestigkeit	2 - 12 polig CTI ≥ 600; 13 - 24 polig: CTI 250
Isolierstoffgruppe	2 - 12 polig: I; 13 - 24 polig: IIIa
Temperaturgrenzen	-40°C bis 100°C
Klemmkörper	Messing, verzinkt
Schraube	M3, Stahl verzinkt, blau passiviert
Drahtschutz	Zinnbronze, verzinkt
Feder	Bandstahl, rostfrei

Zulassungen

	Strom	Spannung	Gruppe	AWG	Nm
	20	300	B	22 - 12	0,51 (1)
	10	300	D	22 - 12	0,51
	20	300	B	26 - 12	0,4
	10	300	D,E	26 - 12	0,4
	Strom	Spannung	mm ²		
	13,5	250	2,5		

(1) Min No. 26 AWG for factory-wiring only

Sonderausführung / Zubehör

- Fortlaufende Nummerierung
- Sonderbeschriftung nach Zeichnung
- Selbstklebende Bezeichnungstreifen BST-5,00
- Rastermaß 10 mm für größere Luft- und Kriechstrecken
- Längere Lötstifte auf Anfrage
- Ausführung mit verlängerter Drahtführung
- Doppeldrahtschutz als Brücke

Steckerleiste

971-SV(-DS)

Schraubanschluss, Stecker \varnothing 1,6 mm

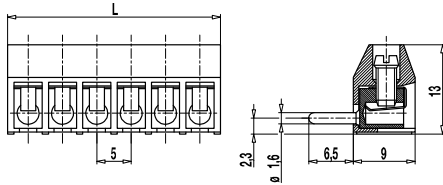

Artikelnummern

Polzahl	971-SV	971-SV-DS	Länge	VPE
2	80.872.152	86.872.152	11,00	250
3	80.872.153	86.872.153	16,00	250
4	80.872.154	86.872.154	21,00	200
5	80.872.155	86.872.155	26,00	100
6	80.872.156	86.872.156	31,00	100
7	80.872.157	86.872.157	36,00	100
8	80.872.158	86.872.158	41,00	100
9	80.872.159	86.872.159	46,00	100
10	80.872.160	86.872.160	51,00	100
11	80.872.161	86.872.161	56,00	100
12	80.872.162	86.872.162	61,00	100
13	80.872.163	86.872.163	66,00	100
14	80.872.164	86.872.164	71,00	100
15	80.872.165	86.872.165	76,00	100
16	80.872.166	86.872.166	81,00	100
17	80.872.167	86.872.167	86,00	100
18	80.872.168	86.872.168	91,00	100
19	80.872.169	86.872.169	96,00	100
20	80.872.170	86.872.170	101,00	100
21	80.872.171	86.872.171	106,00	100
22	80.872.172	86.872.172	111,00	100
23	80.872.173	86.872.173	116,00	100
24	80.872.174	86.872.174	121,00	100
25	80.872.175	86.872.175	126,00	100
26	80.872.176	86.872.176	131,00	100
27	80.872.177	86.872.177	136,00	100
28	80.872.178	86.872.178	141,00	100
29	80.872.179	86.872.179	146,00	100
30	80.872.180	86.872.180	151,00	100
31	80.872.181	86.872.181	156,00	100
32	80.872.182	86.872.182	161,00	100

Allgemeine Daten

Raster	5 mm
Polzahlen	2 - 32
Verwendbar mit	Buchsenleisten 970-FB, 971-FB



Technische Daten

Klemmbereich	<i>starr / flexibel / AWG</i>		
<i>ohne DS/HDS</i>	1 - 6 mm ² / 1 - 4 mm ² / 16 - 10 AWG		
<i>mit DS/HDS</i>	0,75 - 4 mm ² / 0,75 - 2,5 mm ² / 18 - 12 AWG		
Bemessungsquerschnitt	2,5 mm ²		
Abisolierlänge	5,5 mm \pm 0,5 mm		
Überspannungskategorie	III	III	II
Verschmutzungsgrad	3	2	2
Bemessungsspannung	250 V (200 V)	320 V	630 V (400 V)
Bemessungsstoßspannung	4 kV	4 kV	4 kV
Isolationsspannung	250 V nach EN 60998-1		
Bemessungsstrom	6 A		
Neendrehmoment	0,5 Nm		
Sonstige Angaben	Bemessungsspannungsangabe in Klammern gilt für 9-32 polige Steckerleisten. Für 2-8 polige Steckerleisten gilt "no-flame" gemäß Glühdrahtprüfung.		

Materialdaten

Gehäusematerial	PA, grau, V-0
Kriechstromfestigkeit	2-8 polig: CTI \geq 600; 9-32 polig: CTI 400
Isolierstoffgruppe	2-8 polig: I; 9-32 polig: II
Temperaturgrenzen	-40°C bis 100°C
Klemmkörper	Messing, verzinkt
Schraube	M3, Stahl verzinkt, blau passiviert
Drahtschutz	Zinnbronze, verzinkt
Stecker	\varnothing 1,6 mm; Messing, verzinkt

Zulassungen

	Strom	Spannung	Gruppe	AWG	Nm
	20	300	B	22 - 12	0,51 (1)
	10	300	D	22 - 12	0,51
	20	300	B	26 - 12	0,51
	10	300	D,E	26 - 12	0,51
	Strom	Spannung	mm ²		
	17,5	250	2,5		

(1) 26 AWG min. for factory wiring only

Sonderausführung / Zubehör

- Fortlaufende Nummerierung
- Sonderbeschriftung nach Zeichnung
- Selbstklebende Bezeichnungstreifen BST-5,00
- Rastermaß 10 mm für größere Luft- und Kriechstrecken
- Ausführung mit verlängerter Drahtführung
- Ausführung mit seitlichen Rastelementen
- Doppeldrahtschutz als Brücke

■ Stiftleisten

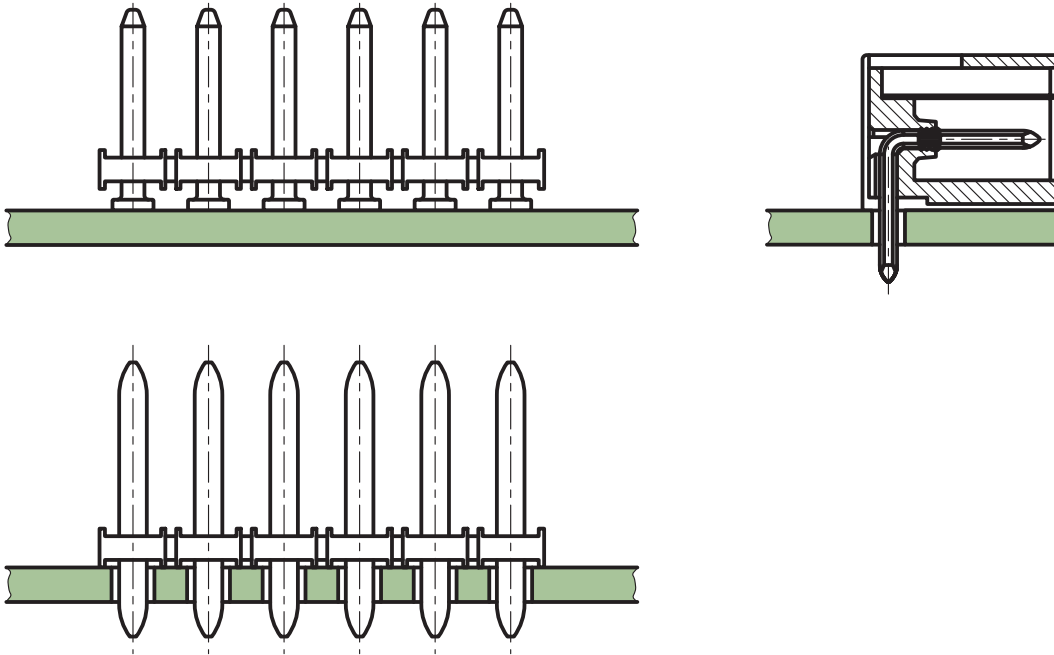

Als Gegenstücke zu den Steckerleisten finden Sie hier die Stiftleisten der Serie 120. Je nach Ausführung sind diese von 2- bis 24-polig, Ausführungen mit Flanschen von 2- bis 22-polig und Etageausführungen von 4- bis 48-polig erhältlich.

Bei der Steckrichtung hat der Anwender die Wahl zwischen vertikal, parallel oder im 45°-Winkel zur Leiterplatte.

Die Stiftleisten der Serie 120 besitzen wie die Steckerleisten Nuten zur Aufnahme von Kodierelementen. Seitliche Winkелеlemente an den Gehäusen verhindern zuverlässig ein Überstecken der Steckerleisten.

Etageausführungen sowie Ausführungen mit Verbindungsflanschen erweitern die Anwendungsmöglichkeiten erheblich.

Die Stiftleisten der Serie 971 ohne umschließendes Gehäuse bilden die Gegenstücke zu den Steckerleisten der Serie 950-...-FL und 970/971-FB. Auch unter den offenen Stiftleisten findet sich ein umfangreiches Sortiment, das für SMD- und THR-Anwendungen bestens geeignet ist.

Stiftleiste

120-M-111/-211

Steckrichtung parallel zur LP

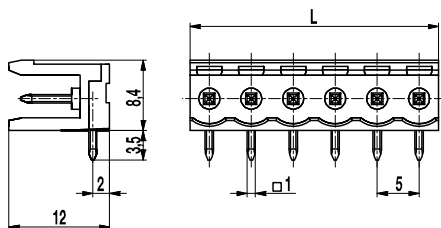

120-M-111

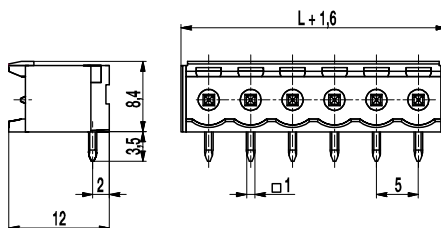

120-M-211

Dieses Steckverbindersystem besteht aus Steckerleisten mit Schraubanschluss und Stiftleisten. Die Rüttelsicherheit der Verbindung wird durch Verasten der Gehäuse miteinander unterstützt.

Alle Ausführungen sind 2- bis 24-polig erhältlich und können bei Serie 120 im 5 mm Raster angereiht werden.

Der Anwender hat die Wahl zwischen verschiedenen Bauformen mit vertikaler oder paralleler Steckrichtung zur Leiterplatte. Bei der Ausführung ..-M-111 handelt es sich um eine Stiftleiste ohne Seitenwand, bei der ..-M-211 um eine Stiftleiste mit geschlossener Seitenwand.

Zur Kodierung haben die Stift- und Steckerleisten pro Pol eine trapezförmige Nut, in welche die Kodierelemente 120-K eingeschoben werden können. Die Leisten sind standardmäßig unbeschriftet, können aber auch nach Angabe bedruckt geliefert werden.

Artikelnummern

Polzahl	120-M-111	120-M-211	Länge	VPE
2	10.806.002	10.806.026	10,00	200
3	10.806.003	10.806.027	15,00	200
4	10.806.004	10.806.028	20,00	100
5	10.806.005	10.806.029	25,00	100
6	10.806.006	10.806.030	30,00	100
7	10.806.007	10.806.031	35,00	50
8	10.806.008	10.806.032	40,00	50
9	10.806.009	10.806.033	45,00	50
10	10.806.010	10.806.034	50,00	50
12	10.806.012	10.806.036	60,00	50
14	10.806.014	10.806.038	70,00	50
16	10.806.016	10.806.040	80,00	50
18	10.806.018	10.806.042	90,00	50
20	10.806.020	10.806.044	100,00	50
22	10.806.022	10.806.046	110,00	50
24	10.806.024	10.806.048	120,00	50

weitere Polzahlen auf Anfrage

Allgemeine Daten

Raster	5 mm
Polzahlen	2 - 24
Verwendbar mit	allen Steckerleisten der Serie 120
Zusatzinformationen	Hinweis für Bestellung ..-111: ohne Seitenwand, nicht vergießbar ..-211: mit Seitenwand, vergießbar

Technische Daten

Überspannungskategorie	III	III	II
Verschmutzungsgrad	3	2	2
Bemessungsspannung	250 V	320 V	630 V
Bemessungsstoßspannung	4 kV	4 kV	4 kV
Isolationsspannung	250 V nach EN 60998-1		
Bemessungsstrom	12 A		
Leiterplattenbohrung	ø 1,4 mm		

Materialdaten

Gehäusematerial	PA, grau, V-0
Kriechstromfestigkeit	CTI ≥ 600
Isolierstoffgruppe	I
Temperaturgrenzen	-40°C bis 100°C
Lötstift	1,0 x 1,0 mm; Messing, verzinkt

Zulassungen

	Strom	Spannung	Gruppe	AWG	Nm
	15	300	B		
	10	300	D		
	15	300	B		
	10	300	D,E		

Sonderausführung / Zubehör

- Fortlaufende Nummerierung
- Sonderbeschriftung nach Zeichnung
- Selbstklebende Bezeichnungstreifen BST-5,00
- Rastermaß 10 mm für größere Luft- und Kriechstrecken
- Längere Lötstifte
- Kodierelemente 120-K
- Kodierte Leisten auf Anfrage
- Stiftleisten mit Befestigungsflanschen, siehe 120-M-217
- Stiftleisten mit Verbindungsflanschen, siehe 120-M-215

Stiflleiste

120-M-121/-221

Steckrichtung vertikal zur LP

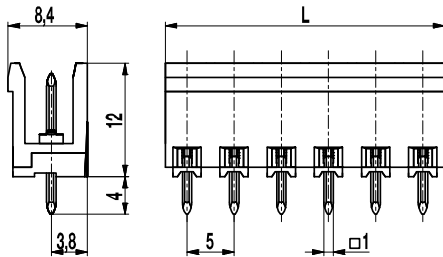

120-M-121

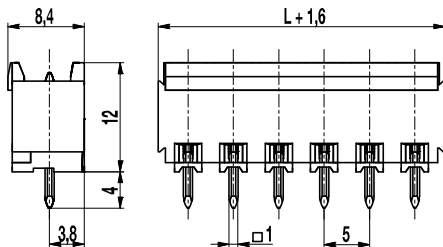

120-M-221 (mit Seitenwand)

Dieses Steckverbindersystem besteht aus Steckerleisten mit Schraubanschluss und Stiflleisten. Die Rüttelsicherheit der Verbindung wird durch Verrasten der Gehäuse miteinander unterstützt.

Alle Ausführungen sind 2- bis 24-polig erhältlich und können bei Serie 120 im 5 mm Raster angereiht werden. Der Anwender hat die Wahl zwischen verschiedenen Bauformen mit vertikaler oder paralleler Steckrichtung zur Leiterplatte. Bei der Ausführung ...M-121 handelt es sich um eine Stiflleiste ohne Seitenwand, bei ...M-221 um eine Stiflleiste mit geschlossener Seitenwand.

Zur Kodierung haben die Stift- und Steckerleisten pro Pol eine trapezförmige Nut, in welche die Kodierelemente 120-K eingeschoben werden können. Die Leisten sind standardmäßig unbeschriftet, können aber auch nach Angabe bedruckt geliefert werden.

Artikelnummern

Polzahl	120-M-121	120-M-221	Länge	VPE
2	20.806.002	20.806.026	10,00	200
3	20.806.003	20.806.027	15,00	200
4	20.806.004	20.806.028	20,00	100
5	20.806.005	20.806.029	25,00	100
6	20.806.006	20.806.030	30,00	100
7	20.806.007	20.806.031	35,00	50
8	20.806.008	20.806.032	40,00	50
9	20.806.009	20.806.033	45,00	50
10	20.806.010	20.806.034	50,00	50
11	20.806.011	20.806.035	55,00	50
12	20.806.012	20.806.036	60,00	50
24	20.806.024	20.806.048	120,00	50

weitere Polzahlen auf Anfrage

Allgemeine Daten

Raster	5 mm
Polzahlen	2 - 24
Verwendbar mit	allen Steckerleisten der Serie 120
Zusatzinformationen	Hinweis für Bestellung ...121: ohne Seitenwand, nicht vergießbar ...221: mit Seitenwand, vergießbar



Technische Daten

Überspannungskategorie	III	III	II
Verschmutzungsgrad	3	2	2
Bemessungsspannung	250 V	320 V	630 V
Bemessungsstoßspannung	4 kV	4 kV	4 kV
Isolationsspannung	250 V nach EN 60998-1		
Bemessungsstrom	12 A		
Leiterplattenbohrung	ø 1,4 mm		

Materialdaten

Gehäusematerial	PA, grau, V-0
Kriechstromfestigkeit	CTI ≥ 600
Isolierstoffgruppe	I
Temperaturgrenzen	-40°C bis 100°C
Lötstift	1,0 x 1,0 mm; Messing, verzinkt

Zulassungen

	Strom	Spannung	Gruppe	AWG	Nm
	15	300	B		
	10	300	D		
	15	300	B		
	10	300	D,E		
					

Sonderausführung / Zubehör

- Fortlaufende Nummerierung
- Sonderbeschriftung nach Zeichnung
- Selbstklebende Bezeichnungstreifen BST-5,00
- Längere Lötstifte
- Rastermaß 10 mm für größere Luft- und Kriechstrecken
- Kodierelemente 120-K
- Kodierte Leisten auf Anfrage
- Stiflleisten mit Befestigungsflanschen, siehe 120-M-227
- Stiflleisten mit Verbindungsflanschen, siehe 120-M-225

Stiflleiste

120-M-151/-251

Steckrichtung parallel zur LP, Etagenausführung

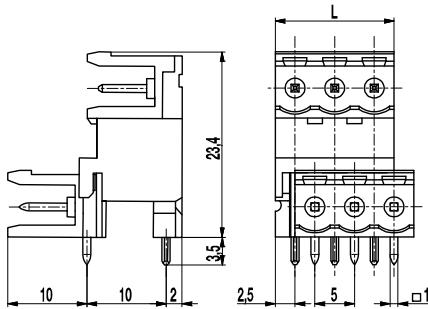

120-M-151

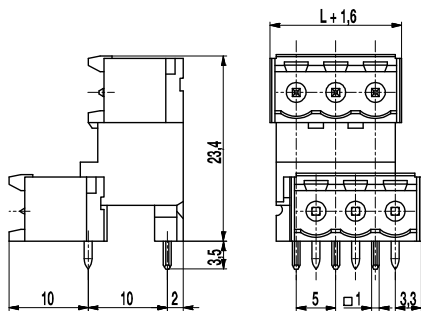

120-M-251

Dieses Steckverbindersystem besteht aus Steckerleisten mit Schraubanschluss und Stiflleisten. Die Rüttelsicherheit der Verbindung wird durch Verrasten der Gehäuse miteinander unterstützt.

Alle Ausführungen in Etagenversion sind 4- bis 48-polig erhältlich und können bei Serie 120 im 5 mm Raster angereiht werden. Der Anwender hat die Wahl zwischen verschiedenen Bauformen mit vertikaler oder paralleler Steckrichtung zur Leiterplatte. Bei der Ausführung ...M-151 handelt es sich um eine Stiflleiste ohne Seitenwand, bei ...M-251 um eine Stiflleiste mit geschlossener Seitenwand.

Zur Kodierung haben die Stift- und Steckerleisten pro Pol eine trapezförmige Nut, in welche die Kodierelemente 120-K eingeschoben werden können. Die Leisten sind standardmäßig unbeschriftet, können aber auch nach Angabe bedruckt geliefert werden.

Artikelnummern

Polzahl	120-M-151	120-M-251	Länge	VPE
4	10.806.052	10.806.076	20,00	100
6	10.806.053	10.806.077	30,00	100
8	10.806.054	10.806.078	40,00	50
10	10.806.055	10.806.079	50,00	50
12	10.806.056	10.806.080	60,00	50
14	10.806.057	10.806.081	70,00	50
16	10.806.058	10.806.082	80,00	25
18	10.806.059	10.806.083	90,00	25
20	10.806.060	10.806.084	100,00	25
22	10.806.061	10.806.085	110,00	25
24	10.806.062	10.806.086	120,00	25

weitere Polzahlen auf Anfrage

Allgemeine Daten

Raster	5 mm
Polzahlen	4 - 48
Verwendbar mit	allen Steckerleisten der Serie 120
Zusatzinformationen	Hinweis für Bestellung ...151: ohne Seitenwand, nicht vergießbar ...251: mit Seitenwand, vergießbar

Technische Daten

Überspannungskategorie	III	III	II
Verschmutzungsgrad	3	2	2
Bemessungsspannung	250 V	320 V	630 V
Bemessungsstoßspannung	4 kV	4 kV	4 kV
Isolationsspannung	250 V nach EN 60998-1		
Bemessungsstrom	12 A		
Leiterplattenbohrung	ø 1,4 mm		

Materialdaten

Gehäusematerial	PA, grau, V-0
Kriechstromfestigkeit	CTI ≥ 600
Isolierstoffgruppe	I
Temperaturgrenzen	-40°C bis 100°C
Lötstift	1,0 x 1,0 mm; Messing, verzinkt

Zulassungen

	Strom	Spannung	Gruppe	AWG	Nm
	15	300	B		
	10	300	D		
	15	300	B		
	10	300	D,E		

Sonderausführung / Zubehör

- Fortlaufende Nummerierung
- Sonderbeschriftung nach Zeichnung
- Selbstklebende Bezeichnungstreifen BST-5,00
- Rastermaß 10 mm für größere Luft- und Kriechstrecken
- Kodierelemente 120-K
- Kodierte Leisten auf Anfrage
- Etagenversion mit hinterer Reihe um 2,5 mm nach rechts versetzt, statt nach links
- Spezielle Kombinationen der vorderen und hinteren Reihe der Etagenversion

Stiflleiste

120-M-161/-261

Steckrichtung vertikal zur LP, Etagenausführung

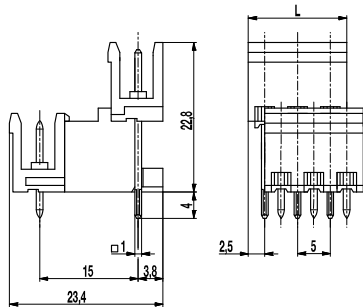

120-M-161

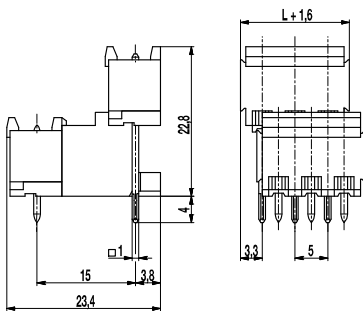

120-M-261

Dieses Steckverbindersystem besteht aus Steckerleisten mit Schraubanschluss und Stiflleisten. Die Rüttelsicherheit der Verbindung wird durch Verrasten der Gehäuse miteinander unterstützt.

Alle Ausführungen in Etagenversion sind 4- bis 48-polig erhältlich und können bei Serie 120 im 5 mm Raster angereiht werden. Der Anwender hat die Wahl zwischen verschiedenen Bauformen mit vertikaler oder paralleler Steckrichtung zur Leiterplatte. Bei der Ausführung ...-M-161 handelt es sich um eine Stiflleiste ohne Seitenwand, bei ...-M-261 um eine Stiflleiste mit geschlossener Seitenwand.

Zur Kodierung haben die Stift- und Steckerleisten pro Pol eine trapezförmige Nut, in welche die Kodierelemente 120-K eingeschoben werden können. Die Leisten sind standardmäßig unbeschriftet, können aber auch nach Angabe bedruckt geliefert werden.

Artikelnummern

Polzahl	120-M-161	120-M-261	Länge	VPE
4	30.806.052	30.806.072	20,00	100
6	30.806.053	30.806.073	30,00	100
8	30.806.054	30.806.074	40,00	50
10	30.806.055	30.806.075	50,00	50
12	30.806.056	30.806.076	60,00	50
14	30.806.057	30.806.077	70,00	50
16	30.806.058	30.806.078	80,00	25
18	30.806.059	30.806.079	90,00	25
20	30.806.060	30.806.080	100,00	25
22	30.806.061	30.806.081	110,00	25
24	30.806.062	30.806.082	120,00	25

weitere Polzahlen auf Anfrage

Allgemeine Daten

Raster	5 mm
Polzahlen	4 - 48
Verwendbar mit	allen Steckerleisten der Serie 120
Zusatzinformationen	Hinweis für Bestellung ...-161: ohne Seitenwand, nicht vergießbar ...-261: mit Seitenwand, vergießbar



Technische Daten

Überspannungskategorie	III	III	II
Verschmutzungsgrad	3	2	2
Bemessungsspannung	250 V	320 V	630 V
Bemessungsstoßspannung	4 kV	4 kV	4 kV
Isolationsspannung	250 V nach EN 60998-1		
Bemessungsstrom	12 A		
Leiterplattenbohrung	ø 1,4 mm		

Materialdaten

Gehäusematerial	PA, grau, V-0
Kriechstromfestigkeit	CTI ≥ 600
Isolierstoffgruppe	I
Temperaturgrenzen	-40°C bis 100°C
Lötstift	1,0 x 1,0 mm; Messing, verzinkt

Zulassungen

	Strom	Spannung	Gruppe	AWG	Nm
	15	300	B		
	10	300	D		
	15	300	B		
	10	300	D,E		
					

Sonderausführung / Zubehör

- Fortlaufende Nummerierung
- Sonderbeschriftung nach Zeichnung
- Selbstklebende Bezeichnungstreifen BST-5,00
- Rastermaß 10 mm für größere Luft- und Kriechstrecken
- Kodierelemente 120-K
- Kodierte Leisten auf Anfrage
- Etagenversion mit hinterer Reihe um 2,5 mm nach rechts versetzt, statt nach links
- Spezielle Kombinationen der vorderen und hinteren Reihe der Etagenversion

Stiftleiste

120-M-181/-281

Steckrichtung parallel zur LP, Hochversion

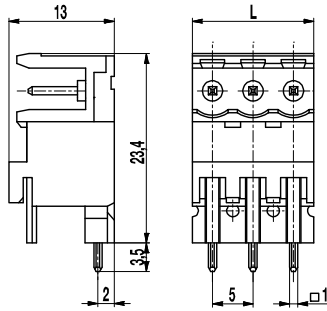

120-M-181

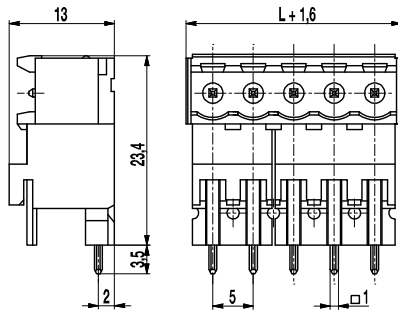

120-M-281

Dieses Steckverbindersystem besteht aus Steckerleisten mit Schraubanschluss und Stiftleisten. Die Rüttelsicherheit der Verbindung wird durch Verrasten der Gehäuse miteinander unterstützt.

Alle Ausführungen dieser Hochversion sind 2- bis 24-polig erhältlich und können bei Serie 120 im 5 mm Raster angereicht werden. Der Anwender hat die Wahl zwischen verschiedenen Bauformen mit vertikaler oder paralleler Steckrichtung zur Leiterplatte. Bei der Ausführung ...-M-181 handelt es sich um eine Stiftleiste ohne Seitenwand, bei ...-M-281 um eine Stiftleiste mit geschlossener Seitenwand.

Zur Kodierung haben die Stift- und Steckerleisten pro Pol eine trapezförmige Nut, in welche die Kodierelemente 120-K eingeschoben werden können. Die Leisten sind standardmäßig unbeschriftet, können aber auch nach Angabe bedruckt geliefert werden.

Artikelnummern

Polzahl	120-M-181	120-M-281	Länge	VPE
2	25.806.052	25.806.076	10,00	200
3	25.806.053	25.806.077	15,00	100
4	25.806.054	25.806.078	20,00	100
5	25.806.055	25.806.079	25,00	100
6	25.806.056	25.806.080	30,00	100
7	25.806.057	25.806.081	35,00	50
8	25.806.058	25.806.082	40,00	50
9	25.806.059	25.806.083	45,00	50
10	25.806.060	25.806.084	50,00	50
11	25.806.061	25.806.085	55,00	50
12	25.806.062	25.806.086	60,00	50

weitere Polzahlen auf Anfrage

Allgemeine Daten

Raster	5 mm
Polzahlen	2 - 24
Verwendbar mit	allen Steckerleisten der Serie 120
Zusatzinformationen	Hinweis für Bestellung ...-181: ohne Seitenwand ...-281: mit Seitenwand



Technische Daten

Überspannungskategorie	III	III	II
Verschmutzungsgrad	3	2	2
Bemessungsspannung	250 V	250 V	630 V
Bemessungsstoßspannung	4 kV	4 kV	4 kV
Isolationsspannung	250 V nach EN 60998-1		
Bemessungsstrom	12 A		
Leiterplattenbohrung	ø 1,4 mm		

Materialdaten

Gehäusematerial	PA, grau, V-0
Kriechstromfestigkeit	CTI ≥ 600
Isolierstoffgruppe	I
Temperaturgrenzen	-40°C bis 100°C
Lötstift	1,0 x 1,0 mm; Messing, verzinkt

Zulassungen

	Strom	Spannung	Gruppe	AWG	Nm
	15	300	B		
	10	300	D		
	15	300	B		
	10	300	D,E		
					

Sonderausführung / Zubehör

- Fortlaufende Nummerierung
- Sonderbeschriftung nach Zeichnung
- Selbstklebende Bezeichnungstreifen BST-5,00
- Rastermaß 10 mm für größere Luft- und Kriechstrecken
- Kodierelemente 120-K
- Kodierte Leisten auf Anfrage

Stiflleiste

120-M-191/-291

Steckrichtung vertikal zur LP, Hochversion

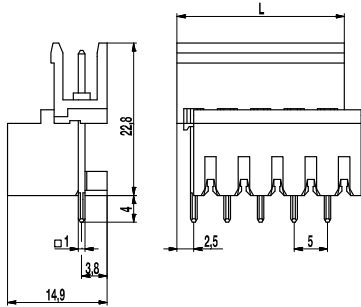

120-M-191

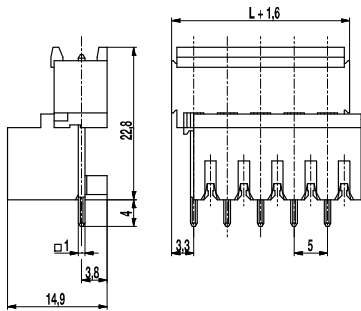

120-M-291

Dieses Steckverbindersystem besteht aus Steckerleisten mit Schraubanschluss und Stiflleisten. Die Rüttelsicherheit der Verbindung wird durch Verrasten der Gehäuse miteinander unterstützt.

Alle Ausführungen dieser Hochversion sind 2- bis 24-polig erhältlich und können bei Serie 120 im 5 mm Raster angereicht werden. Der Anwender hat die Wahl zwischen verschiedenen Bauformen mit vertikaler oder paralleler Steckrichtung zur Leiterplatte. Bei der Ausführung ...-M-191 handelt es sich um eine Stiflleiste ohne Seitenwand, bei der ...-M-291 um eine Stiflleiste mit geschlossener Seitenwand.

Zur Kodierung haben die Stift- und Steckerleisten pro Pol eine trapezförmige Nut, in welche die Kodierelemente 120-K eingeschoben werden können. Die Leisten sind standardmäßig unbeschriftet, können aber auch nach Angabe bedruckt geliefert werden.

Artikelnummern

Polzahl	120-M-191	120-M-291	Länge	VPE
2	25.806.002	25.806.026	10,00	200
3	25.806.003	25.806.027	15,00	100
4	25.806.004	25.806.028	20,00	100
5	25.806.005	25.806.029	25,00	100
6	25.806.006	25.806.030	30,00	100
7	25.806.007	25.806.031	35,00	50
8	25.806.008	25.806.032	40,00	50
9	25.806.009	25.806.033	45,00	50
10	25.806.010	25.806.034	50,00	50
11	25.806.011	25.806.035	55,00	50
12	25.806.012	25.806.036	60,00	50

weitere Polzahlen auf Anfrage

Allgemeine Daten

Raster	5 mm
Polzahlen	2 - 24
Verwendbar mit	allen Steckerleisten der Serie 120
Zusatzinformationen	Hinweis für Bestellung ...-191: ohne Seitenwand ...-291: mit Seitenwand



Technische Daten

Überspannungskategorie	III	III	II
Verschmutzungsgrad	3	2	2
Bemessungsspannung	250 V	320 V	630 V
Bemessungsstoßspannung	4 kV	4 kV	4 kV
Isolationsspannung	250 V nach EN 60998-1		
Bemessungsstrom	12 A		
Leiterplattenbohrung	ø 1,4 mm		

Materialdaten

Gehäusematerial	PA, grau, V-0
Kriechstromfestigkeit	CTI ≥ 600
Isolierstoffgruppe	I
Temperaturgrenzen	-40°C bis 100°C
Lötstift	1,0 x 1,0 mm; Messing, verzinkt

Zulassungen

	Strom	Spannung	Gruppe	AWG	Nm
	15	300	B		
	10	300	D		
	15	300	B		
	10	300	D,E		
					

Sonderausführung / Zubehör

- Fortlaufende Nummerierung
- Sonderbeschriftung nach Zeichnung
- Selbstklebende Bezeichnungstreifen BST-5,00
- Rastermaß 10 mm für größere Luft- und Kriechstrecken
- Kodierelemente 120-K
- Kodierte Leisten auf Anfrage

Stiftleiste für SMD

120-M-211-SMD

Steckrichtung parallel zur LP, mit Seitenwand

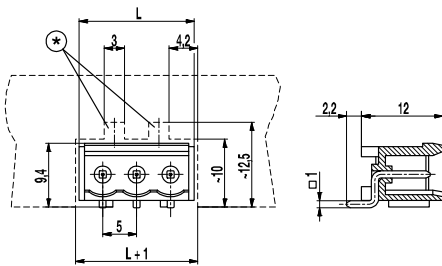
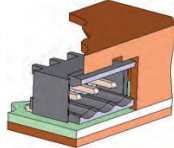

(*) Bitte im Schalttafel Ausschnitt zwei Aussparungen im Maß 3x2,5 mm für Rasthaken des Gegenstücks vorsehen.

Leiterplattenlayout

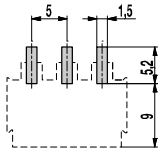

Lotpastendicke: 0,2 mm

Die L-förmigen Lötpins verleihen dem Produkt einen äußerst starken Halt auf der Leiterplatte. Die obere Fläche dieses Steckverbinders stellt für gerade und ungerade Polzahlen eine automatisierte Pick-&-Place-Fähigkeit sicher. Das Material ist geeignet für Reflow-Temperaturen.

Das Produkt sollte so auf der Leiterplatte montiert werden, dass der Steckereingang in einem Fensterausschnitt des Metall- oder Kunststoffgehäuses eingepasst wird. Diese Positionsweise verhindert, dass vertikale Abziehkräfte gegen die L-förmigen Lötstellen auftreten.

Abstandsrippen unter dem Gehäuse sorgen für eine horizontale Ausrichtung zur Leiterplatte.

Dieser Artikel ist erhältlich im Stangenmagazin.

Artikelnummern

Polzahl	120-M-211-SMD	Länge	VPE
2	30.806.352	12,00	774
3	30.806.353	17,00	540
4	30.806.354	22,00	414
5	30.806.355	27,00	342
6	30.806.356	32,00	288
8	30.806.358	42,00	216

weitere Polzahlen auf Anfrage

Allgemeine Daten

Raster	5 mm
Polzahlen	2 - 12
Verwendbar mit	allen Steckerleisten der Serie 120



Technische Daten

Überspannungskategorie	III	III	II
Verschmutzungsgrad	3	2	2
Bemessungsspannung	250 V	320 V	630 V
Bemessungsstoßspannung	4 kV	4 kV	4 kV
Isolationsspannung	250 V nach EN 60998-1		
Bemessungsstrom	12 A		
Lötverfahren	Reflowlöten		

Materialdaten

Gehäusematerial	PA HT, schwarz, V-0
Kriechstromfestigkeit	CTI \geq 600
Isolierstoffgruppe	I
Temperaturgrenzen	-40°C bis 150°C; Reflowlöttemperatur (Peak) max. 260°C (15-30 s)
Lötstift	1,0 x 1,0 mm; Messing, verzinkt

Zulassungen

	Strom	Spannung	Gruppe	AWG	Nm
 beantragt					
	15 10	300 300	B D, E		

Sonderausführung / Zubehör

- Fortlaufende Nummerierung
- Sonderbeschriftung nach Zeichnung
- Selbstklebende Bezeichnungsstreifen BST-5,00
- Tape-on-Reel auf Anfrage

Stiftleiste für THR 120-M-211-THR

Steckrichtung parallel zur LP, mit Seitenwand

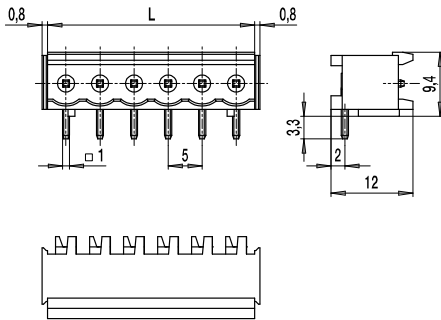

Leiterplattenlayout

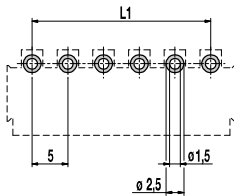

$L1 = (\text{Polzahl} - 1) \times \text{Raster}$
 Lotpastendicke: 0,15 - 0,2 mm
 Lötaugendurchmesser: $\varnothing 2,5$ mm

Die Produkte auf der Basis unserer bekannten Baureihe 120-M wurden für den Lötprozess in der Through-Hole-Reflow Technologie konzipiert. Bei diesem Verfahren wird Lotpaste auf durchkontaktierte Bohrungen aufgebracht, das bedrahtete Bauteil in die Leiterplatte eingesetzt und im Reflow-Gerät verlötet. Die Gehäuse der Stiftleiste bestehen aus hochtemperaturbeständigem Material. Abstandshalter am Boden gewährleisten genügend Raum für die Lotpaste und ermöglichen eine gute Wärmezirkulation für einen einwandfreien Lötvorgang, sowie eine optische Lötstellenkontrolle.

Der geringfügige Überstand der Lötstifte bei einer Leiterplattendicke von 1,6 mm erzeugt beidseitig einen Lötstift und garantiert damit die sichere Befestigung. Die Lage der Lötstifte ermöglicht eine ebenso minimierte Belegungsfläche auf der Leiterplatte wie beim Wellenlöten.

Artikelnummern

Polzahl	120-M-211-THR	Länge	VPE
2	10.806.352	10,00	200
3	10.806.353	15,00	200
4	10.806.354	20,00	100
5	10.806.355	25,00	100
6	10.806.356	30,00	100
8	10.806.358	40,00	50
10	10.806.360	50,00	50
12	10.806.362	60,00	50

weitere Polzahlen auf Anfrage

Allgemeine Daten

Raster	5 mm
Polzahlen	2 - 12
Verwendbar mit	allen Steckern der Serie 120
Zusatzinformationen	Die Stiftleisten 120-M-THR sind ebenso wie die konventionellen Produkte mit geraden und abgewinkelten Lötstiften zum vertikalen oder parallelen Stecken der Stiftleisten 120 lieferbar, wobei alle Steckerleisten der Conecta Serie 120-A, -D und -F als Steckpartner verwendet werden können.



Technische Daten

Überspannungskategorie	III	III	II
Verschmutzungsgrad	3	2	2
Bemessungsspannung	250 V	320 V	630 V
Bemessungsstoßspannung	4 kV	4 kV	4 kV
Isolationsspannung	250 V nach EN 60998-1		
Bemessungsstrom	12 A		
Lötverfahren	Wellenlöten & Reflowlöten		
Leiterplattenbohrung	$\varnothing 1,5$ mm		
Leiterplattendicke	1,6 mm		

Materialdaten

Gehäusematerial	PA HT, schwarz, V-0
Kriechstromfestigkeit	CTI ≥ 600
Isolierstoffgruppe	I
Temperaturgrenzen	-40°C bis 150°C; Reflowlöttemperatur (Peak) max. 260°C (15-30 s)
Lötstift	1,0 x 1,0 mm; Messing, verzinkt

Zulassungen

	Strom	Spannung	Gruppe	AWG	Nm
	15	300	B		
	10	300	D		
	15	300	B		
	10	300	D,E		

Sonderausführung / Zubehör

- Fortlaufende Nummerierung
- Sonderbeschriftung nach Zeichnung
- Selbstklebende Bezeichnungsstreifen BST-5,00
- Automaten gerechte Verpackung auf Anfrage - Tape & Reel - Tray - Stangenmagazin

Stiflleiste

120-M-215

Steckrichtung parallel zur LP, mit Verbindungsflanschen

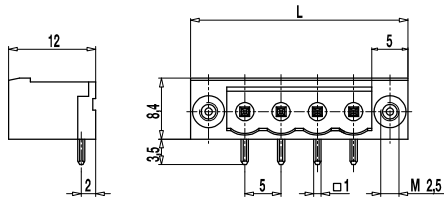

Dieses Steckverbindersystem besteht aus Steckerleisten mit Schraubanschluss und Stiflleisten.

Alle Ausführungen sind 2- bis 22-polig erhältlich und können bei Serie 120 im 5 mm Raster angereicht werden.

Zur Kodierung haben die Stift- und Steckerleisten pro Pol eine trapezförmige Nut, in welche die Kodierelemente 120-K eingeschoben werden können. Die Leisten sind standardmäßig unbeschriftet, können aber auch nach Angabe bedruckt geliefert werden.

Die in den Verbindungsflanschen eingelassenen Gewindeinsätze ermöglichen ein Verschrauben der Stiflleisten mit den korrespondierenden Steckerleisten 120-A-115, 120-D-115 sowie 120-D-125.

Artikelnummern

Polzahl	120-M-215	Länge	VPE
2	15.806.202	20,00	100
3	15.806.203	25,00	100
4	15.806.204	30,00	100
5	15.806.205	35,00	50
6	15.806.206	40,00	50
7	15.806.207	45,00	50
8	15.806.208	50,00	50
9	15.806.209	55,00	50
10	15.806.210	60,00	50
11	15.806.211	65,00	50
12	15.806.212	70,00	50
13	15.806.213	75,00	50
14	15.806.214	80,00	50
15	15.806.215	85,00	50
16	15.806.216	90,00	50
17	15.806.217	95,00	50
18	15.806.218	100,00	50
19	15.806.219	105,00	50
20	15.806.220	110,00	50
21	15.806.221	115,00	50
22	15.806.222	120,00	50

Allgemeine Daten

Raster	5 mm
Polzahlen	2 - 22
Verwendbar mit	allen Steckerleisten der Serie 120



Technische Daten

Überspannungskategorie	III	III	II
Verschmutzungsgrad	3	2	2
Bemessungsspannung	250 V	320 V	630 V
Bemessungsstoßspannung	4 kV	4 kV	4 kV
Isolationsspannung	250 V nach EN 60998-1		
Bemessungsstrom	12 A		
Leiterplattenbohrung	ø 1,4 mm		

Materialdaten

Gehäusematerial	PA, grau, V-0
Kriechstromfestigkeit	CTI ≥ 600
Isolierstoffgruppe	I
Temperaturgrenzen	-40°C bis 100°C
Lötstift	1,0 x 1,0 mm; Messing, verzinkt

Zulassungen

	Strom	Spannung	Gruppe	AWG	Nm
	15	300	B		
	10	300	D		
	15	300	B		
	10	300	D,E		
					

Sonderausführung / Zubehör

- Fortlaufende Nummerierung
- Sonderbeschriftung nach Zeichnung
- Selbstklebende Bezeichnungstreifen BST-5,00
- Rastermaß 10 mm für größere Luft- und Kriechstrecken
- Längere Lötstifte
- Kodierelemente 120-K
- Kodierte Leisten auf Anfrage

Stiflleiste

120-M-217

Steckrichtung parallel zur LP, mit Befestigungsflanschen

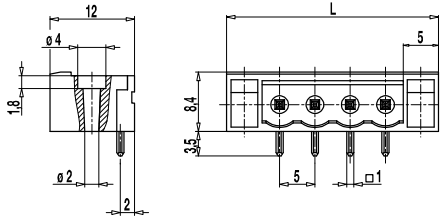

Dieses Steckverbindersystem besteht aus Steckerleisten mit Schraubanschluss und Stiflleisten.

Alle Ausführungen sind 2- bis 22-polig erhältlich und können bei Serie 120 im 5 mm Raster angereiht werden.

Zur Kodierung haben die Stift- und Steckerleisten pro Pol eine trapezförmige Nut, in welche die Kodierelemente 120-K eingeschoben werden können. Die Leisten sind standardmäßig unbeschriftet, können aber auch nach Angabe bedruckt geliefert werden.

Durch die rechts und links angebrachten Befestigungsflansche können diese Stiflleisten mit Hilfe von Schrauben M2 x 10 und Muttern M2, selbstschneidenden Schrauben oder Nieten auf einer Platine zusätzlich zur Verlotung befestigt werden.

Artikelnummern

Polzahl	120-M-217	Länge	VPE
2	15.806.227	20,00	100
3	15.806.228	25,00	100
4	15.806.229	30,00	100
5	15.806.230	35,00	50
6	15.806.231	40,00	50
7	15.806.232	45,00	50
8	15.806.233	50,00	50
9	15.806.234	55,00	50
10	15.806.235	60,00	50
11	15.806.236	65,00	50
12	15.806.237	70,00	50
13	15.806.238	75,00	50
14	15.806.239	80,00	50
15	15.806.240	85,00	50
16	15.806.241	90,00	50
17	15.806.242	95,00	50
18	15.806.243	100,00	50
19	15.806.244	105,00	50
20	15.806.245	110,00	50
21	15.806.246	115,00	50
22	15.806.247	120,00	50

Allgemeine Daten

Raster	5 mm
Polzahlen	2 - 22
Verwendbar mit	allen Steckerleisten der Serie 120



Technische Daten

Überspannungskategorie	III	III	II
Verschmutzungsgrad	3	2	2
Bemessungsspannung	250 V	320 V	630 V
Bemessungsstoßspannung	4 kV	4 kV	4 kV
Isolationsspannung	250 V nach EN 60998-1		
Bemessungsstrom	12 A		
Leiterplattenbohrung	ø 1,4 mm		

Materialdaten

Gehäusematerial	PA, grau, V-0
Kriechstromfestigkeit	CTI ≥ 600
Isolierstoffgruppe	I
Temperaturgrenzen	-40°C bis 100°C
Lötstift	1,0 x 1,0 mm; Messing, verzinkt

Zulassungen

	Strom	Spannung	Gruppe	AWG	Nm
	15	300	B		
	10	300	D		
	15	300	B		
	10	300	D,E		
					

Sonderausführung / Zubehör

- Fortlaufende Nummerierung
- Sonderbeschriftung nach Zeichnung
- Selbstklebende Bezeichnungstreifen BST-5,00
- Rastermaß 10 mm für größere Luft- und Kriechstrecken
- Längere Lötstifte
- Kodierelemente 120-K
- Kodierte Leisten auf Anfrage
- Schraube M2 x 10 und Mutter M2

Stiftleiste für SMD

120-M-221-SMD

Steckrichtung vertikal zur LP, mit Seitenwand

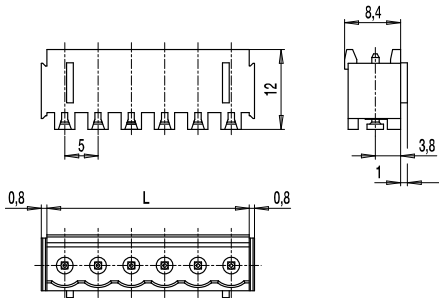
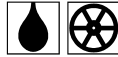

Leiterplattenlayout

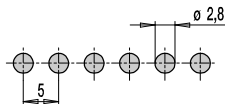

Lotpastendicke: 0,15 - 0,2 mm
Lötäugendurchmesser: \varnothing 2,8 mm

Das Programm Leiterplattenklemmen für Oberflächenmontage umfasst verschiedene Typen für die gängigen Reflowprozesse. Gehäuse aus hitzebeständigem Material und runde Steckerstifte mit einem Lötfuß bilden die Stiftleiste 120-M-221-SMD. Die Stifte sind in Längsachse beweglich eingebaut, so dass die gleichmäßige Lage der Lötfüße auf den Pads gewährleistet wird. Damit ist 100% Koplanarität garantiert.

Für die automatische Bestückung sind die Stiftleisten dieser Serie in Tape-on-Reel erhältlich und mit hochtemperaturfesten Ansaugkappen ausgerüstet, die nach dem Lötprozess bequem entfernt werden können.

Artikelnummern

Polzahl	120-M-221-SMD	Länge	VPE
2	40.806.352	10,00	200
3	40.806.353	15,00	200
4	40.806.354	20,00	100
5	40.806.355	25,00	100
6	40.806.356	30,00	100
8	40.806.358	40,00	50
10	40.806.360	50,00	50
12	40.806.362	60,00	50

weitere Polzahlen auf Anfrage

Allgemeine Daten

Raster	5 mm
Polzahlen	2 - 12
Verwendbar mit	allen Steckern der Serie 120



Technische Daten

Überspannungskategorie	III	III	II
Verschmutzungsgrad	3	2	2
Bemessungsspannung	160 V	160 V	250 V
Bemessungsstoßspannung	2,5 kV	2,5 kV	2,5 kV
Isolationsspannung	130 V nach EN 60998-1		
Bemessungsstrom	12 A		
Lötverfahren	Reflowlöten		

Materialdaten

Gehäusematerial	PA HT, schwarz, V-0
Kriechstromfestigkeit	CTI 250
Isolierstoffgruppe	IIIa
Temperaturgrenzen	-40°C bis 105°C; Reflowlötemperatur (Peak) max. 250°C (15-30 s)
Lötstift	\varnothing 1,1 mm (Steckbereich); Messing, verzinkt

Zulassungen

	Strom	Spannung	Gruppe	AWG	Nm
	15	300	B		
	10	300	D		
	15	300	B		
	10	300	D,E		

Sonderausführung / Zubehör

- Fortlaufende Nummerierung
- Sonderbeschriftung nach Zeichnung
- Selbstklebende Bezeichnungstreifen BST-5,00

Artikelnummern: Tape-on-Reel

Pole	120-M-221-SMD	Breite Tape	Höhe Gurt	VPE
2	40.806.352.A00	32 mm	17,4 mm	225
3	40.806.353.A00	32 mm	17,4 mm	225
4	40.806.354.A00	56 mm	17,4 mm	225
5	40.806.355.A00	56 mm	17,4 mm	225
6	40.806.356.A00	56 mm	17,4 mm	225
7	40.806.357.A00	56 mm	17,4 mm	225

weitere Polzahlen auf Anfrage

Stiftleiste für THR

120-M-221-THR

Steckrichtung vertikal zur LP, mit Seitenwand

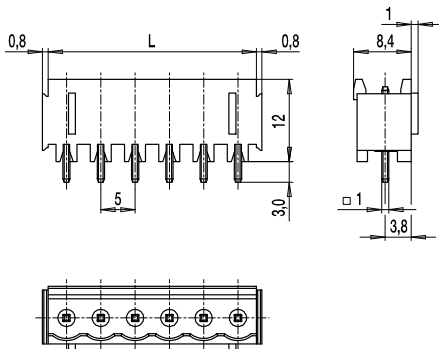

Leiterplattenlayout

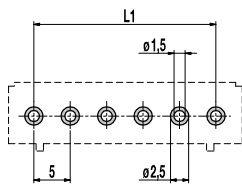

$L1 = (\text{Polzahl} - 1) \times \text{Raster}$
 Lotpastendicke: 0,15 - 0,2 mm
 Lötaugendurchmesser: ø 2,5 mm

Die Produkte auf der Basis unserer bekannten Baureihe 120-M wurden für den Lötprozess in der Through-Hole-Reflow Technologie konzipiert. Bei diesem Verfahren wird Lotpaste auf durchkontaktierte Bohrungen aufgebracht, das bedrahtete Bauteil in die Leiterplatte eingesetzt und im Reflow-Gerät verlötet. Die Gehäuse der Stiftleisten bestehen aus hochtemperaturbeständigem Material. Abstandshalter am Boden gewährleisten genügend Raum für die Lotpaste und ermöglichen eine gute Wärmezirkulation für einen einwandfreien Lötvorgang, sowie eine optische Lötstellenkontrolle. Der geringfügige Überstand der Lötstifte bei einer Leiterplattendicke von 1,6 mm erzeugt beidseitig einen Lötspilz und garantiert damit die sichere Befestigung. Die Lage der Lötstifte ermöglicht eine ebenso minimierte Belegungsfläche auf der Leiterplatte wie beim Wellenlöten.

Die Stiftleisten 120-M-THR sind ebenso wie die konventionellen Produkte mit geraden und abgewinkelten Lötstiften zum vertikalen oder parallelen Stecken der Steckerleisten 120 lieferbar, wobei alle Steckerleisten der Conecta Serie 120-A, -D und -F als Steckpartner verwendet werden können.

Artikelnummern

Polzahl	120-M-221-THR	Länge	VPE
2	20.806.352	10,00	200
3	20.806.353	15,00	200
4	20.806.354	20,00	100
6	20.806.356	30,00	100
8	20.806.358	40,00	50
10	20.806.360	50,00	50
12	20.806.362	60,00	50

weitere Polzahlen auf Anfrage

Allgemeine Daten

Raster	5 mm
Polzahlen	2 - 12
Verwendbar mit	allen Steckern der Serie 120
Zusatzinformationen	Für die automatische Bestückung sind die Stiftleisten dieser Serie in Tape-on-Reel erhältlich und mit hochtemperaturfesten Ansaugkappen ausgerüstet, die nach dem Lötprozess bequem entfernt werden können.



Technische Daten

Überspannungskategorie	III	III	II
Verschmutzungsgrad	3	2	2
Bemessungsspannung	250 V	320 V	630 V
Bemessungsstoßspannung	4 kV	4 kV	4 kV
Isolationsspannung	250 V nach EN 60998-1		
Bemessungsstrom	12 A		
Lötverfahren	Wellenlöten & Reflowlöten		
Leiterplattenbohrung	ø 1,5 mm		
Leiterplattendicke	1,6 mm		

Materialdaten

Gehäusematerial	PA HT, schwarz, V-0
Kriechstromfestigkeit	CTI ≥ 600
Isolierstoffgruppe	I
Temperaturgrenzen	-40°C bis 150°C; Reflowlöttemperatur (Peak) max. 260°C (15-30 s)
Lötstift	1,0 x 1,0 mm; Messing, verzinkt

Zulassungen

	Strom	Spannung	Gruppe	AWG	Nm
	15	300	B		
	10	300	D		
	15	300	B		
	10	300	D,E		

Sonderausführung / Zubehör

- Fortlaufende Nummerierung
- Sonderbeschriftung nach Zeichnung
- Selbstklebende Bezeichnungstreifen BST-5,00

Artikelnummern: Tape-on-Reel

Pole	120-M-221-THR	Breite Tape	Höhe Gurt	VPE
2	20.806.352.A00	32 mm	17,4 mm	225
3	20.806.353.A00	32 mm	17,4 mm	225
4	20.806.354.A00	56 mm	17,4 mm	225
5	20.806.355.A00	56 mm	17,4 mm	225
6	20.806.356.A00	56 mm	17,4 mm	225
7	20.806.357.A00	56 mm	17,4 mm	225

weitere Polzahlen auf Anfrage

Stiftleiste

120-M-225

Steckrichtung vertikal zur LP, mit Verbindungsflanschen

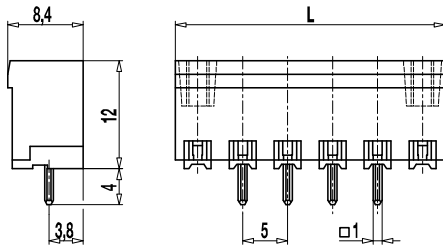

Dieses Steckverbindersystem besteht aus Steckerleisten mit Schraubanschluss und Stiftleisten.

Alle Ausführungen sind 2- bis 22-polig erhältlich und können bei Serie 120 im 5 mm Raster angelehrt werden.

Zur Kodierung haben die Stift- und Steckerleisten pro Pol eine trapezförmige Nut, in welche die Kodierelemente 120-K eingeschoben werden können. Die Leisten sind standardmäßig unbeschriftet, können aber auch nach Angabe bedruckt geliefert werden.

Die in den Verbindungsflanschen eingelassenen Gewindeinsätze ermöglichen ein Verschrauben mit den korrespondierenden Steckerleisten 120-A-115, 120-D-115 sowie 120-D-125 (Siehe jeweilige Produktbeschreibung).

Artikelnummern

Polzahl	120-M-225	Länge	VPE
2	20.806.202	20,00	100
3	20.806.203	25,00	100
4	20.806.204	30,00	100
5	20.806.205	35,00	50
6	20.806.206	40,00	50
7	20.806.207	45,00	50
8	20.806.208	50,00	50
9	20.806.209	55,00	50
10	20.806.210	60,00	50
11	20.806.211	65,00	50
12	20.806.212	70,00	50
13	20.806.213	75,00	50
14	20.806.214	80,00	50
15	20.806.215	85,00	50
16	20.806.216	90,00	50
17	20.806.217	95,00	50
18	20.806.218	100,00	50
19	20.806.219	105,00	50
20	20.806.220	110,00	50
21	20.806.221	115,00	50
22	20.806.222	120,00	50

Allgemeine Daten

Raster	5 mm
Polzahlen	2 - 22
Verwendbar mit	allen Steckerleisten der Serie 120
Zusatzinformationen	Die Stiftleisten können zusätzlich durch selbstschneidende Schrauben K 15x8 auf der Platine befestigt werden.



Technische Daten

Überspannungskategorie	III	III	II
Verschmutzungsgrad	3	2	2
Bemessungsspannung	250 V	320 V	630 V
Bemessungsstoßspannung	4 kV	4 kV	4 kV
Isolationsspannung	250 V nach EN 60998-1		
Bemessungsstrom	12 A		
Leiterplattenbohrung	ø 1,4 mm		

Materialdaten

Gehäusematerial	PA, grau, V-0
Kriechstromfestigkeit	CTI ≥ 600
Isolierstoffgruppe	I
Temperaturgrenzen	-40°C bis 100°C
Lötstift	1,0 x 1,0 mm; Messing, verzinkt

Zulassungen

	Strom	Spannung	Gruppe	AWG	Nm
	15	300	B		
	10	300	D		
	15	300	B		
	10	300	D,E		
					

Sonderausführung / Zubehör

- Fortlaufende Nummerierung
- Sonderbeschriftung nach Zeichnung
- Selbstklebende Bezeichnungstreifen BST-5,00
- Rastermaß 10 mm für größere Luft- und Kriechstrecken
- Längere Lötstifte
- Kodierelemente 120-K
- Kodierte Leisten auf Anfrage

Stiflleiste

120-M-227

Steckrichtung vertikal zur LP, mit Befestigungsflanschen

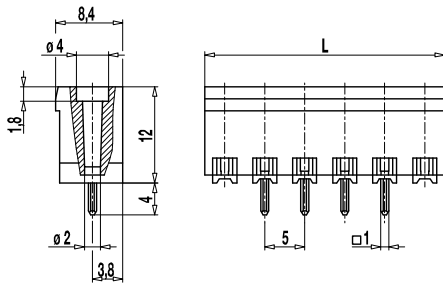

Dieses Steckverbindersystem besteht aus Steckerleisten mit Schraubanschluss und Stiflleisten.

Alle Ausführungen sind 2- bis 22-polig erhältlich und können bei Serie 120 im 5 mm Raster angereicht werden.

Zur Kodierung haben die Stift- und Steckerleisten pro Pol eine trapezförmige Nut, in welche die Kodierelemente 120-K eingeschoben werden können. Die Leisten sind standardmäßig unbeschriftet, können aber auch nach Angabe bedruckt geliefert werden.

Durch die rechts und links angebrachten Befestigungsflansche können diese Stiflleisten mit Hilfe von Schrauben M2 x 14 und Muttern M2, selbstschneidenden Schrauben oder Nieten auf einer Platine zusätzlich zur Verlotung befestigt werden.

Artikelnummern

Polzahl	120-M-227	Länge	VPE
2	20.806.252	20,00	100
3	20.806.253	25,00	100
4	20.806.254	30,00	100
5	20.806.255	35,00	50
6	20.806.256	40,00	50
7	20.806.257	45,00	50
8	20.806.258	50,00	50
9	20.806.259	55,00	50
10	20.806.260	60,00	50
11	20.806.261	65,00	50
12	20.806.262	70,00	50
13	20.806.263	75,00	50
14	20.806.264	80,00	50
15	20.806.265	85,00	50
16	20.806.266	90,00	50
17	20.806.267	95,00	50
18	20.806.268	100,00	50
19	20.806.269	105,00	50
20	20.806.270	110,00	50
21	20.806.271	115,00	50
22	20.806.272	120,00	50

weitere Polzahlen auf Anfrage

Allgemeine Daten

Raster	5 mm
Polzahlen	2 - 22
Verwendbar mit	allen Steckerleisten der Serie 120



Technische Daten

Überspannungskategorie	III	III	II
Verschmutzungsgrad	3	2	2
Bemessungsspannung	250 V	320 V	630 V
Bemessungsstoßspannung	4 kV	4 kV	4 kV
Isolationsspannung	250 V nach EN 60998-1		
Bemessungsstrom	12 A		
Leiterplattenbohrung	ø 1,4 mm		

Materialdaten

Gehäusematerial	PA, grau, V-0
Kriechstromfestigkeit	CTI ≥ 600
Isolierstoffgruppe	I
Temperaturgrenzen	-40°C bis 100°C
Lötstift	1,0 x 1,0 mm; Messing, verzinkt

Zulassungen

	Strom	Spannung	Gruppe	AWG	Nm
	15	300	B		
	10	300	D		
	15	300	B		
	10	300	D,E		
					

Sonderausführung / Zubehör

- Fortlaufende Nummerierung
- Sonderbeschriftung nach Zeichnung
- Selbstklebende Bezeichnungstreifen BST-5,00
- Rastermaß 10 mm für größere Luft- und Kriechstrecken
- Längere Lötstifte
- Kodierelemente 120-K
- Kodierte Leisten auf Anfrage
- Schraube M2 x 14 und Mutter M2

Stiftleiste für SMD

120-M-227-SMD

Steckrichtung vertikal zur LP, mit Lötflanschen



SMARTCONN®

RoHS COMPLIANT

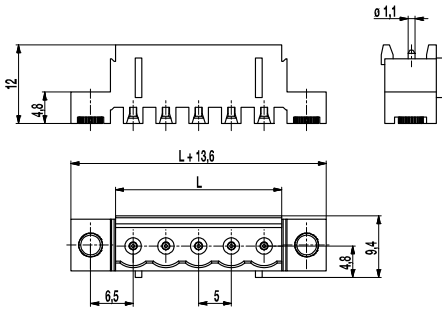

Leiterplattenlayout

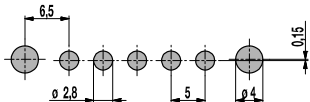

Lotpastendicke 0,15 - 0,2 mm

Bei der 120-M-227-SMD handelt es sich um eine reine SMD Stiftleiste, passend für alle Steckerleisten des Steckverbindersystems Serie 120.

Die Stiftleisten dieses Typs sind in den Ausführungen von 2- bis 22-polig, mit einem Rastermaß von 5 mm erhältlich.

Die seitlich angebrachten Flanschelemente zum Verlöten bieten außergewöhnlich hohe Haftigenschaften auf der Leiterplattenoberfläche.

Die Lötstifte sind „schwebend“, d.h. sowohl in seitlicher und als auch in Längsrichtung beweglich. Damit werden thermisch bedingte Längenausdehnungen beim Lötprozess und Unebenheiten der Leiterplattenoberfläche ausgeglichen. 100%ige Koplanarität wird erreicht.

In der Tape-on-Reel-Verpackung wird diese Stiftleiste mit einer Ansaugkappe für die automatengerechte Bestückung ausgestattet ausgeliefert, die nach dem Lötprozess leicht entfernt werden kann.

In Verbindung mit den Steckerleisten 120-D-111, 120-D-121 ist die Steckrichtung vertikal zur Leiterplatte, der Leiteranschluss horizontal zur Leiterplatte.

In Verbindung mit der Steckerleiste 120-A-111 ist die Steckrichtung vertikal zur Leiterplatte.

Artikelnummern

Polzahl	120-M-227-SMD	Länge	VPE
2	27.498.104	10,00	100
5	50.494.001	25,00	100

weitere Polzahlen auf Anfrage

Allgemeine Daten

Raster	5 mm
Polzahlen	2 - 22
Verwendbar mit	allen Steckerleisten der Serie 120



Technische Daten

Überspannungskategorie	III	II
Verschmutzungsgrad	3	2
Bemessungsspannung	160 V	250 V
Bemessungsstoßspannung	2,5 kV	2,5 kV
Isolationsspannung	130 V nach EN 60998-1	
Bemessungsstrom	12 A	
Lötverfahren	Reflowlöten	

Materialdaten

Gehäusematerial	PA HT, grau, V-0
Kriechstromfestigkeit	CTI 250
Isolierstoffgruppe	IIIa
Temperaturgrenzen	-40°C bis 105°C; Reflowlöttemperatur (Peak) max. 250°C (15-30 s)
Lötstift	Ø 1,1 mm (Steckbereich); Messing, verzinkt

Zulassungen

	Strom	Spannung	Gruppe	AWG	Nm
 beantragt					
	15	300	B		
	10	300	D,E		

Sonderausführung / Zubehör

- Fortlaufende Nummerierung
- Sonderbeschriftung nach Zeichnung
- Selbstklebende Bezeichnungstreifen BST-5,00
- Automatengerechte Verpackung auf Anfrage - Tape & Reel - Tray - Stangenmagazin

Stiftleiste

120-M-255

Steckrichtung parallel zur LP, Etagenausführung, mit Seitenwand

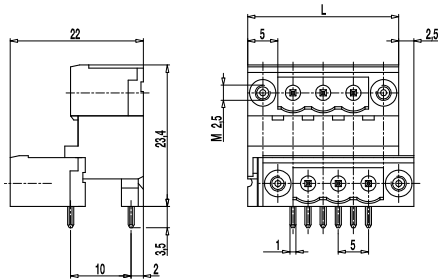

Dieses Steckverbindersystem besteht aus Steckerleisten mit Schraubanschluss und Stiftleisten.

Alle Ausführungen dieser Etagenversion sind 4- bis 44-polig erhältlich und können bei Serie 120 im 5 mm Raster angereiht werden.

Zur Kodierung haben die Stift- und Steckerleisten pro Pol eine trapezförmige Nut, in welche die Kodierelemente 120-K eingeschoben werden können. Die Leisten sind standardmäßig unbeschriftet, können aber auch nach Angabe bedruckt geliefert werden.

Die in den Verbindungsflanschen eingelassenen Gewindeinsätze ermöglichen ein Verschrauben der Stiftleisten mit den korrespondierenden Steckerleisten 120-A-115, 120-D-115 sowie 120-D-125 (Siehe jeweilige Produktbeschreibung).

Artikelnummern

Polzahl	120-M-255	Länge	VPE
4	15.806.652	20,00	50
6	15.806.653	25,00	50
8	15.806.654	30,00	50
10	15.806.655	35,00	50
12	15.806.656	40,00	25
14	15.806.657	45,00	25
16	15.806.658	50,00	25
18	15.806.659	55,00	25
20	15.806.660	60,00	25
22	15.806.661	65,00	25
24	15.806.662	70,00	25
26	15.806.663	75,00	25
28	15.806.664	80,00	25
30	15.806.665	85,00	25
32	15.806.666	90,00	25
34	15.806.667	95,00	25
36	15.806.668	100,00	25
38	15.806.669	105,00	25
40	15.806.670	110,00	10
42	15.806.671	115,00	10
44	15.806.672	120,00	10

Allgemeine Daten

Raster	5 mm
Polzahlen	4 - 44
Verwendbar mit	allen Steckerleisten der Serie 120



Technische Daten

Überspannungskategorie	III	III	II
Verschmutzungsgrad	3	2	2
Bemessungsspannung	250 V	320 V	630 V
Bemessungsstoßspannung	4 kV	4 kV	4 kV
Isolationsspannung	250 V nach EN 60998-1		
Bemessungsstrom	12 A		
Leiterplattenbohrung	ø 1,4 mm		

Materialdaten

Gehäusematerial	PA, grau, V-0
Kriechstromfestigkeit	CTI ≥ 600
Isolierstoffgruppe	I
Temperaturgrenzen	-40°C bis 100°C
Lötstift	1,0 x 1,0 mm; Messing, verzinkt

Zulassungen

	Strom	Spannung	Gruppe	AWG	Nm
	15	300	B		
	10	300	D		
	15	300	B		
	10	300	D,E		
					

Sonderausführung / Zubehör

- Fortlaufende Nummerierung
- Sonderbeschriftung nach Zeichnung
- Selbstklebende Bezeichnungstreifen BST-5,00
- Rastermaß 10 mm für größere Luft- und Kriechstrecken
- Kodierelemente 120-K
- Kodierte Leisten auf Anfrage
- Etagenversion mit hinterer Reihe um 2,5 mm nach rechts versetzt, statt nach links
- Spezielle Kombinationen der vorderen und hinteren Reihe der Etagenversion

Stiflleiste

120-M-265

Steckrichtung vertikal zur LP, Etagenausführung, mit Seitenwand

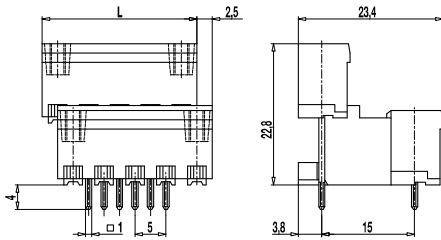

Dieses Steckverbindersystem besteht aus Steckerleisten mit Schraubanschluss und Stiflleisten.

Alle Ausführungen dieser Etagenversion sind 4- bis 44-polig erhältlich und können bei Serie 120 im 5 mm Raster angereicht werden.

Zur Kodierung haben die Stift- und Steckerleisten pro Pol eine trapezförmige Nut, in welche die Kodierelemente 120-K eingeschoben werden können. Die Leisten sind standardmäßig unbeschriftet, können aber auch nach Angabe bedruckt geliefert werden.

Die in den Verbindungsflanschen eingelassenen Gewindeinsätze ermöglichen ein Verschrauben der Stiflleisten mit den korrespondierenden Steckerleisten 120-A-115, 120-D-115 sowie 120-D-125 (Siehe jeweilige Produktbeschreibung).

Artikelnummern

Polzahl	120-M-265	Länge	VPE
4	30.806.652	20,00	100
6	30.806.653	25,00	100
8	30.806.654	30,00	50
10	30.806.655	35,00	50
12	30.806.656	40,00	50
14	30.806.657	45,00	50
16	30.806.658	50,00	25
18	30.806.659	55,00	25
20	30.806.660	60,00	25
22	30.806.661	65,00	25
24	30.806.662	70,00	25
26	30.806.663	75,00	25
28	30.806.664	80,00	25
30	30.806.665	85,00	25
32	30.806.666	90,00	25
34	30.806.667	95,00	25
36	30.806.668	100,00	25
38	30.806.669	105,00	25
40	30.806.670	110,00	25
42	30.806.671	115,00	10
44	30.806.672	120,00	10

Allgemeine Daten

Raster	5 mm
Polzahlen	4 - 44
Verwendbar mit	allen Steckerleisten der Serie 120



Technische Daten

Überspannungskategorie	III	III	II
Verschmutzungsgrad	3	2	2
Bemessungsspannung	250 V	320 V	630 V
Bemessungsstoßspannung	4 kV	4 kV	4 kV
Isolationsspannung	250 V nach EN 60998-1		
Bemessungsstrom	12 A		
Leiterplattenbohrung	ø 1,4 mm		

Materialdaten

Gehäusematerial	PA, grau, V-0
Kriechstromfestigkeit	CTI ≥ 600
Isolierstoffgruppe	I
Temperaturgrenzen	-40°C bis 100°C
Lötstift	1,0 x 1,0 mm; Messing, verzinkt

Zulassungen

	Strom	Spannung	Gruppe	AWG	Nm
	15	300	B		
	10	300	D		
	15	300	B		
	10	300	D,E		
					

Sonderausführung / Zubehör

- Fortlaufende Nummerierung
- Sonderbeschriftung nach Zeichnung
- Selbstklebende Bezeichnungstreifen BST-5,00
- Rastermaß 10 mm für größere Luft- und Kriechstrecken
- Kodierelemente 120-K
- Kodierte Leisten auf Anfrage
- Etagenversion mit hinterer Reihe um 2,5 mm nach rechts versetzt, statt nach links
- Spezielle Kombinationen der vorderen und hinteren Reihe der Etagenversion

Stiflleiste

120-M-285

Steckrichtung parallel zur LP, Hochversion, mit Verbindungsflanschen

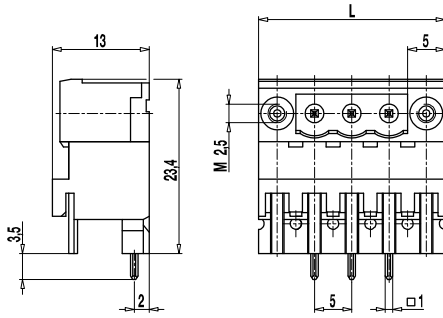

Dieses Steckverbindersystem besteht aus Steckerleisten mit Schraubanschluss und Stiftleisten.

Alle Ausführungen dieser Hochversion sind 2- bis 22-polig erhältlich und können bei Serie 120 im 5 mm Raster angereiht werden.

Zur Kodierung haben die Stift- und Steckerleisten pro Pol eine trapezförmige Nut, in welche die Kodierelemente 120-K eingeschoben werden können. Die Leisten sind standardmäßig unbeschriftet, können aber auch nach Angabe bedruckt geliefert werden.

Die in den Verbindungsflanschen eingelassenen Gewindeinsätze ermöglichen ein Verschrauben der Stiftleisten mit den korrespondierenden Steckerleisten 120-A-115, 120-D-115 sowie 120-D-125 (siehe jeweilige Produktbeschreibung).

Artikelnummern

Polzahl	120-M-285	Länge	VPE
2	25.806.652	20,00	100
3	25.806.653	25,00	100
4	25.806.654	30,00	100
5	25.806.655	35,00	50
6	25.806.656	40,00	50
7	25.806.657	45,00	50
8	25.806.658	50,00	50
9	25.806.659	55,00	50
10	25.806.660	60,00	50
11	25.806.661	65,00	50
12	25.806.662	70,00	25
13	25.806.663	75,00	25
14	25.806.664	80,00	25
15	25.806.665	85,00	25
16	25.806.666	90,00	25
17	25.806.667	95,00	25
18	25.806.668	100,00	25
19	25.806.669	105,00	25
20	25.806.670	110,00	25
21	25.806.671	115,00	25
22	25.806.672	120,00	25

Allgemeine Daten

Raster	5 mm
Polzahlen	2 - 22
Verwendbar mit	allen Steckerleisten der Serie 120



Technische Daten

Überspannungskategorie	III	III	II
Verschmutzungsgrad	3	2	2
Bemessungsspannung	250 V	320 V	630 V
Bemessungsstoßspannung	4 kV	4 kV	4 kV
Isolationsspannung	250 V nach EN 60998-1		
Bemessungsstrom	12 A		
Leiterplattenbohrung	ø 1,4 mm		

Materialdaten

Gehäusematerial	PA, grau, V-0
Kriechstromfestigkeit	CTI ≥ 600
Isolierstoffgruppe	I
Temperaturgrenzen	-40°C bis 100°C
Lötstift	1,0 x 1,0 mm; Messing, verzinkt

Zulassungen

	Strom	Spannung	Gruppe	AWG	Nm
	15	300	B		
	10	300	D		
	15	300	B		
	10	300	D,E		
					

Sonderausführung / Zubehör

- Fortlaufende Nummerierung
- Sonderbeschriftung nach Zeichnung
- Selbstklebende Bezeichnungstreifen BST-5,00
- Rastermaß 10 mm für größere Luft- und Kriechstrecken
- Kodierelemente 120-K
- Kodierte Leisten auf Anfrage

Stiflleiste

120-M-295

Steckrichtung vertikal zur LP, Hochversion, mit Verbindungsflanschen

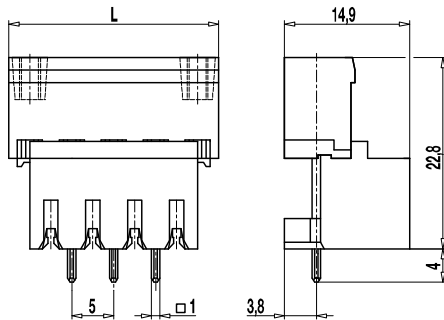

Dieses Steckverbindersystem besteht aus Steckerleisten mit Schraubanschluss und Stiflleisten.

Alle Ausführungen dieser Hochversion sind 2- bis 22-polig erhältlich und können bei Serie 120 im 5 mm Raster angelehrt werden.

Zur Kodierung haben die Stift- und Steckerleisten pro Pol eine trapezförmige Nut, in welche die Kodierelemente 120-K eingeschoben werden können. Die Leisten sind standardmäßig unbeschriftet, können aber auch nach Angabe bedruckt geliefert werden.

Die in den Verbindungsflanschen eingelassenen Gewindeinsätze ermöglichen ein Verschrauben der Stiflleisten mit den korrespondierenden Steckerleisten 120-A-115, 120-D-115 sowie 120-D-125 (siehe jeweilige Produktbeschreibung).

Artikelnummern

Polzahl	120-M-295	Länge	VPE
2	25.806.202	20,00	100
3	25.806.203	25,00	100
4	25.806.204	30,00	100
5	25.806.205	35,00	50
6	25.806.206	40,00	50
7	25.806.207	45,00	50
8	25.806.208	50,00	50
9	25.806.209	55,00	50
10	25.806.210	60,00	50
11	25.806.211	65,00	50
12	25.806.212	70,00	25
13	25.806.213	75,00	25
14	25.806.214	80,00	25
15	25.806.215	85,00	25
16	25.806.216	90,00	25
17	25.806.217	95,00	25
18	25.806.218	100,00	25
19	25.806.219	105,00	25
20	25.806.220	110,00	25
21	25.806.221	115,00	25
22	25.806.222	120,00	25

Allgemeine Daten

Raster	5 mm
Polzahlen	2 - 22
Verwendbar mit	allen Steckerleisten der Serie 120



Technische Daten

Überspannungskategorie	III	III	II
Verschmutzungsgrad	3	2	2
Bemessungsspannung	250 V	320 V	630 V
Bemessungsstoßspannung	4 kV	4 kV	4 kV
Isolationsspannung	250 V nach EN 60998-1		
Bemessungsstrom	12 A		
Leiterplattenbohrung	ø 1,4 mm		

Materialdaten

Gehäusematerial	PA, grau, V-0
Kriechstromfestigkeit	CTI ≥ 600
Isolierstoffgruppe	I
Temperaturgrenzen	-40°C bis 100°C
Lötstift	1,0 x 1,0 mm; Messing, verzinkt

Zulassungen

	Strom	Spannung	Gruppe	AWG	Nm
	15	300	B		
	10	300	D		
	15	300	B		
	10	300	D,E		
					

Sonderausführung / Zubehör

- Fortlaufende Nummerierung
- Sonderbeschriftung nach Zeichnung
- Selbstklebende Bezeichnungstreifen BST-5,00
- Rastermaß 10 mm für größere Luft- und Kriechstrecken
- Kodierelemente 120-K
- Kodierte Leisten auf Anfrage

Stiftleiste

120-M-311/-411

Steckrichtung parallel zur LP, mit Abstützung

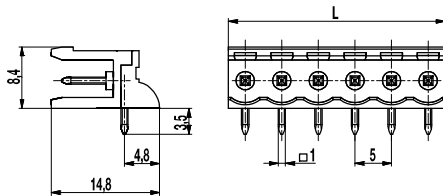

120-M-311

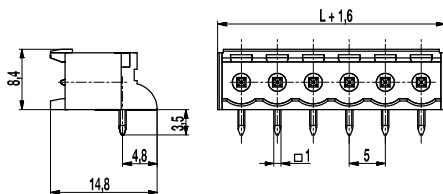

120-M-411

Dieses Steckverbindersystem besteht aus Steckerleisten mit Schraubanschluss und Stiftleisten. Die Rüttelsicherheit der Verbindung wird durch Verrasten der Gehäuse miteinander unterstützt.

Alle Ausführungen sind 2- bis 24-polig erhältlich und können bei Serie 120 im 5 mm Raster angelehrt werden.

Bei der Ausführung ..-M-311 handelt es sich um eine Stiftleiste ohne Seitenwand, bei ..-M-411 um eine Stiftleiste mit geschlossener Seitenwand. Beide Ausführungen sind mit rückwärtiger Abstützung.

Zur Kodierung haben die Stift- und Steckerleiste pro Pol eine trapezförmige Nut, in welche die Kodierelemente 120-K eingeschoben werden können. Die Leisten sind standardmäßig unbeschriftet, können aber auch nach Angabe bedruckt geliefert werden.

Artikelnummern

Polzahl	120-M-311	120-M-411	Länge	VPE
2	10.806.402	10.806.426	10,00	200
3	10.806.403	10.806.427	15,00	200
4	10.806.404	10.806.428	20,00	100
5	10.806.405	10.806.429	25,00	100
6	10.806.406	10.806.430	30,00	100
7	10.806.407	10.806.431	35,00	50
8	10.806.408	10.806.432	40,00	50
9	10.806.409	10.806.433	45,00	50
10	10.806.410	10.806.434	50,00	50
11	10.806.411	10.806.435	55,00	50
12	10.806.412	10.806.436	60,00	50

weitere Polzahlen auf Anfrage

Allgemeine Daten

Raster	5 mm
Polzahlen	2 - 24
Verwendbar mit	allen Steckerleisten der Serie 120
Zusatzinformationen	Hinweis für Bestellung ..-311: mit Abstützung und ohne Seitenwand ..-411: mit Abstützung und mit Seitenwand

Technische Daten

Überspannungskategorie	III	III	II
Verschmutzungsgrad	3	2	2
Bemessungsspannung	250 V	320 V	630 V
Bemessungsstoßspannung	4 kV	4 kV	4 kV
Isolationsspannung	250 V nach EN 60998-1		
Bemessungsstrom	12 A		
Leiterplattenbohrung	ø 1,4 mm		

Materialdaten

Gehäusematerial	PA, grau, V-0
Kriechstromfestigkeit	CTI ≥ 600
Isolierstoffgruppe	I
Temperaturgrenzen	-40°C bis 100°C
Lötstift	1,0 x 1,0 mm; Messing, verzinkt

Zulassungen

	Strom	Spannung	Gruppe	AWG	Nm
	15	300	B		
	10	300	D		
	15	300	B		
	10	300	D,E		

Sonderausführung / Zubehör

- Fortlaufende Nummerierung
- Sonderbeschriftung nach Zeichnung
- Selbstklebende Bezeichnungstreifen BST-5,00
- Rastermaß 10 mm für größere Luft- und Kriechstrecken
- Längere Lötstifte
- Kodierelemente 120-K
- Kodierte Leisten auf Anfrage
- Stiftleisten mit Befestigungsflanschen, siehe 120-M-217
- Stiftleisten mit Verbindungsflanschen, siehe 120-M-215

Stiftleiste

950-SLS

Steckrichtung parallel zur LP

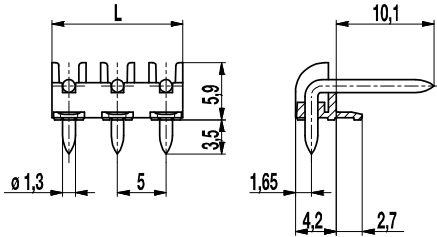

Artikelnummern

Polzahl	950-SLS	Länge	VPE
2	12.893.101	8,50	1000
3	13.893.101	13,50	500
4	14.893.101	18,50	250
5	15.893.101	23,50	250
6	16.893.101	28,50	250
7	17.893.101	33,50	250
8	18.893.101	38,50	100
9	19.893.101	43,50	100
10	20.893.101	48,50	100
11	21.893.101	53,50	100
12	22.893.101	58,50	100
13	23.893.101	63,50	100
14	24.893.101	68,50	100
15	25.893.101	73,50	100
16	26.893.101	78,50	100
17	27.893.101	83,50	100
18	28.893.101	88,50	100
19	29.893.101	93,50	100
20	30.893.101	98,50	100
21	31.893.101	103,50	100
22	32.893.101	108,50	100
23	33.893.101	113,50	100
24	34.893.101	118,50	100

Allgemeine Daten

Raster	5 mm
Polzahlen	2 - 24



Technische Daten

	III	III	II
Überspannungskategorie	III	III	II
Verschmutzungsgrad	3	2	2
Bemessungsspannung	250 V	320 V	500 V
Bemessungsstoßspannung	4 kV	4 kV	4 kV
Isolationsspannung	250 V nach EN 60998-1		
Bemessungsstrom	6 A		
Leiterplattenbohrung	ø 1,6 mm		

Materialdaten

Gehäusematerial	PA, grau, V-0
Kriechstromfestigkeit	CTI 400
Isolierstoffgruppe	II
Temperaturgrenzen	-40°C bis 100°C
Lötstift	ø 1,3 mm; Messing, verzinkt

Zulassungen

	Strom	Spannung	Gruppe	AWG	Nm
	10	300	B		
	10	300	B		

Sonderausführung / Zubehör

- Rastermaß 10 mm für größere Luft- und Kriechstrecken
- Andere Stiftlängen auf Anfrage
- Andere Oberflächen der Lötstifte

Stiflleiste

971-FBSP

Steckbereich \varnothing 1,3 mm, mit Rastplatte

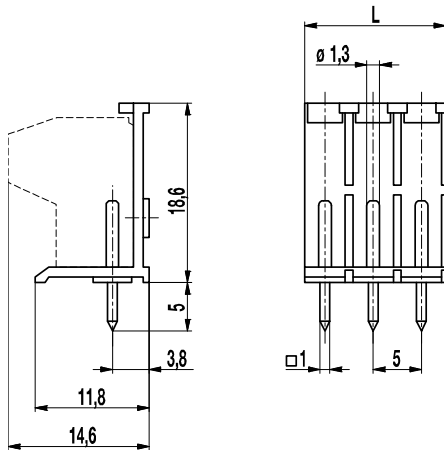

Artikelnummern

Polzahl	971-FBSP	Länge	VPE
2	12.893.412	10,00	200
3	13.893.412	15,00	200
4	14.893.412	20,00	100
5	15.893.412	25,00	100
6	16.893.412	30,00	100
7	17.893.412	35,00	100
8	18.893.412	40,00	100
9	19.893.412	45,00	50
10	20.893.412	50,00	50
11	21.893.412	55,00	50
12	22.893.412	60,00	50

Allgemeine Daten

Raster	5 mm
Polzahlen	2 - 12
Verwendbar mit	Steckerleiste 971-FBS



Technische Daten

Überspannungskategorie	III	III	II
Verschmutzungsgrad	3	2	2
Bemessungsspannung	250 V	320 V	630 V
Bemessungsstoßspannung	4 kV	4 kV	4 kV
Isolationsspannung	250 V nach EN 60998-1		
Bemessungsstrom	6 A		
Leiterplattenbohrung	\varnothing 1,5 mm		

Materialdaten

Gehäusematerial	PA, grau, V-0
Kriechstromfestigkeit	CTI \geq 600
Isolierstoffgruppe	I
Temperaturgrenzen	-40°C bis 100°C
Lötstift	1,0 x 1,0 mm (Lötbereich); \varnothing 1,3 mm (Steckbereich); Messing, verzinkt

Zulassungen

	Strom	Spannung	Gruppe	AWG	Nm
	20	300	B		
	10	300	D		
	20	300	B		
	10	300	D,E		

Sonderausführung / Zubehör

- Fortlaufende Nummerierung
- Sonderbeschriftung nach Zeichnung
- Selbstklebende Bezeichnungstreifen BST-5,00
- Rastermaß 10 mm für größere Luft- und Kriechstrecken

Stiftleiste 971-FBWP

Steckbereich \varnothing 1,3 mm, mit Rastplatte

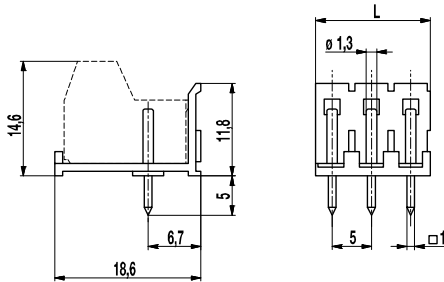

Artikelnummern

Polzahl	971-FBWP	Länge	VPE
2	32.893.412	10,00	200
3	33.893.412	15,00	200
4	34.893.412	20,00	100
5	35.893.412	25,00	100
6	36.893.412	30,00	100
7	37.893.412	35,00	100
8	38.893.412	40,00	100
9	39.893.412	45,00	50
10	40.893.412	50,00	50
11	41.893.412	55,00	50
12	42.893.412	60,00	50

Allgemeine Daten

Raster	5 mm
Polzahlen	2 - 12
Verwendbar mit	Steckerleiste 970-NFBW



Technische Daten

Überspannungskategorie	III	III	II
Verschmutzungsgrad	3	2	2
Bemessungsspannung	250 V	320 V	630 V
Bemessungsstoßspannung	4 kV	4 kV	4 kV
Isolationsspannung	250 V nach EN 60998-1		
Bemessungsstrom	6 A		
Leiterplattenbohrung	\varnothing 1,6 mm		

Materialdaten

Gehäusematerial	PA, grau, V-0
Kriechstromfestigkeit	CTI \geq 600
Isolierstoffgruppe	I
Temperaturgrenzen	-40°C bis 100°C
Lötstift	1,0 x 1,0 mm (Lötbereich); \varnothing 1,3 mm (Steckbereich); Messing, verzinkt

Zulassungen

	Strom	Spannung	Gruppe	AWG	Nm
	20	300	B		
	10	300	D		
	20	300	B		
	10	300	D,E		

Sonderausführung / Zubehör

- Rastermaß 10 mm für größere Luft- und Kriechstrecken

Stiftleiste

971-SLR

Lötbereich \varnothing 1 mm; Steckbereich \varnothing 1,3 mm

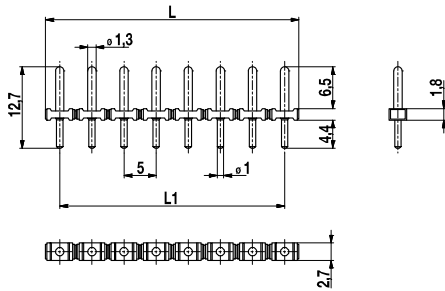

$$L1 = (\text{Polzahl} - 1) \times \text{Raster}$$

Artikelnummern

Polzahl	971-SLR	Länge	VPE
2	12.893.811	9,50	1.000
3	13.893.811	14,50	500
4	14.893.811	19,50	500
5	15.893.811	24,50	250
6	16.893.811	29,50	250
7	17.893.811	34,50	250
8	18.893.811	39,50	250
9	19.893.811	44,50	250
10	20.893.811	49,50	100
11	21.893.811	54,50	100
12	22.893.811	59,50	100

weitere Polzahlen auf Anfrage

Allgemeine Daten

Raster	5 mm
Polzahlen	2 - 12
Verwendbar mit	Steckerleisten 115-F-111; 115-F-118; 115-F-211, 950-FL-DS, 950-TFL-DS, 950-NAF-DS, 950-GFL-DS, 950-NLFL-DS, 950-RFL-DS, 971-FBS
Zusatzinformationen	Stiftleiste ist für Reflowlötung geeignet.



Technische Daten

Überspannungskategorie	III	III	II
Verschmutzungsgrad	3	2	2
Bemessungsspannung	250 V	320 V	630 V
Bemessungsstoßspannung	4 kV	4 kV	4 kV
Isolationsspannung	250 V nach EN 60998-1		
Bemessungsstrom	10 A		
Lötverfahren	Wellenlöten & Reflowlöten		
Leiterplattenbohrung	\varnothing 1,3 mm		
Leiterplattendicke	Wellenlöten max. 1,6 mm. Reflowlöten 1,6 mm - 3,2 mm		

Materialdaten

Gehäusematerial	PA HT, schwarz, V-0
Kriechstromfestigkeit	CTI \geq 600
Isolierstoffgruppe	I
Temperaturgrenzen	-40°C bis 150°C; Reflowlöttemperatur (Peak) max. 260°C (15-30 s)
Lötstift	\varnothing 1,3 mm (Steckbereich); \varnothing 1,0 mm (Lötbereich); Messing, verzinkt

Zulassungen

	Strom	Spannung	Gruppe	AWG	Nm
	10 (1)	300	B		
	10 (1)	300	B		

(1) 12 A bei Verwendung mit Serie 115-F

Sonderausführung / Zubehör

- Andere Steckerstiftlängen auf Anfrage
- Andere Oberflächen der Lötstifte auf Anfrage

Stiftleiste für SMD 971-SLR-SMD-1,1 Steckbereich ø 1,1 mm

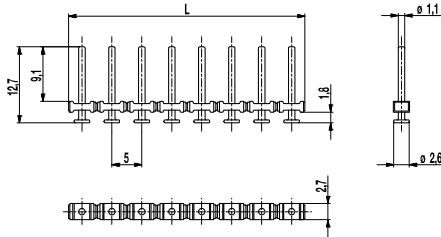

Leiterplattenlayout

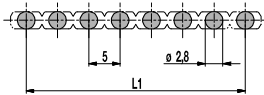

$L1 = (\text{Polzahl} - 1) \times \text{Raster}$
Lotpastendicke: 0,15 - 0,2 mm

971-SLR-SMD ist eine reflowfähige Stiftleiste in reiner SMD-Technik im Raster 5,0 mm. Im Gegensatz zu den bereits bekannten Stiftleisten 971-SLR und 971-SLR-THR, bei denen Bohrungen in der Leiterplatte notwendig sind, setzen die SMD-Ausführungen auf reine Oberflächenmontage. Großflächige Löteller am Ende der Steckerstifte garantieren optimale Hafteigenschaften auf der Leiterplatte. Die 971-SLR-SMD-1,1 verfügt über einen Stift mit ø 1,1 mm im Steckbereich und ist verwendbar mit WECO-Steckerleisten (siehe Allgemeine Daten); jedoch nicht in Verbindung mit den Steckerleisten der Serie 115-F. Wir empfehlen diese Stiftleiste für großpolige Ausführungen, um hier die auftretenden Steck und Ziehkräfte zu minimieren.

Ebenso wie alle THR-Bauteile von WECO sind auch die Gehäuse der SMD-Serien aus hochtemperaturfestem Kunststoff und weisen außerdem einen sehr hohen CTI Wert auf.

Für die automatische Bestückung sind die Stiftleisten in Tape-on-Reel erhältlich und mit hochtemperaturfesten Ansaugkappen ausgerüstet (siehe Bild), die bequem nach dem Lötprozess entfernt werden können.

Artikelnummern

Polzahl	971-SLR-SMD-1,1	Länge	VPE
2	12.893.822	9,50	1.000
3	13.893.822	14,50	500
4	14.893.822	19,50	500
5	15.893.822	24,50	250
6	16.893.822	29,50	250
10	20.893.822	49,50	100
12	22.893.822	59,50	100

weitere Polzahlen auf Anfrage

Allgemeine Daten

Raster	5 mm
Polzahlen	2 - 12
Verwendbar mit	Steckerleisten 950-FL-DS, 950-TFL-DS, 950-NAF-DS, 950-GFL-DS, 950-NLFL-DS, 950-RFL-DS, 971-FBS
Zusatzinformationen	Beachten Sie bitte auch die Stiftleisten 971-SLR für Wellenlötung und 971-SLR-THR für das Pin-in-Paste Verfahren.

Technische Daten

Überspannungskategorie	III	III	II
Verschmutzungsgrad	3	2	2
Bemessungsspannung	160 V	160 V	320 V
Bemessungsstoßspannung	2,5 kV	2,5 kV	2,5 kV
Isolationsspannung	130 V nach EN 60998-1		
Bemessungsstrom	10 A		
Lötverfahren	Reflowlöten		

Materialdaten

Gehäusematerial	PA HT, schwarz, V-0
Kriechstromfestigkeit	CTI ≥ 600
Isolierstoffgruppe	I
Temperaturgrenzen	-40°C bis 150°C; Reflowlöttemperatur (Peak) max. 260°C (15-30 s)
Lötstift	ø 1,1 mm (Steckbereich); Messing, verzinkt

Zulassungen

	Strom	Spannung	Gruppe	AWG	Nm
	10	300	B		
	10	300	B		

Sonderausführung / Zubehör

- Andere Steckerstiftlängen auf Anfrage
- Andere Oberflächen der Lötstifte auf Anfrage

Artikelnummern: Tape-on-Reel

Pole	971-SLR-SMD-1,1	Breite Tape	Höhe Gurt	VPE
2	12.893.822.A00	32 mm	15,9 mm	500
3	13.893.822.A00	32 mm	15,9 mm	500
4	14.893.822.A00	56 mm	15,9 mm	500
5	15.893.822.A00	56 mm	15,9 mm	500
6	16.893.822.A00	56 mm	15,9 mm	500
7	17.893.822.A00	56 mm	15,9 mm	500
8	18.893.822.A00	72 mm	14,9 mm	500
9	19.893.822.A00	72 mm	14,9 mm	500
10	20.893.822.A00	72 mm	14,9 mm	500
11	21.893.822.A00	88 mm	15,8 mm	500
12	22.893.822.A00	88 mm	15,8 mm	500

weitere Polzahlen auf Anfrage

Stiftleiste für SMD

971-SLR-SMD-1,3

Steckbereich \varnothing 1,3 mm

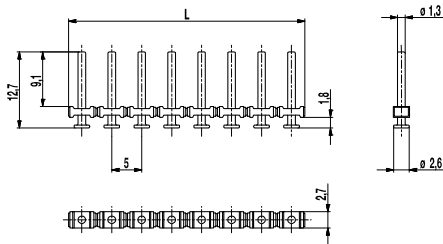

Leiterplattenlayout

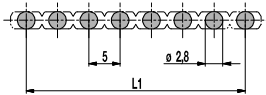

$L1 = (\text{Polzahl} - 1) \times \text{Raster}$
 Lotpastendicke: 0,15 - 0,2 mm

971-SLR-SMD ist eine reflowfähige Stiftleiste in reiner SMD-Technik im Raster 5,0 mm. Im Gegensatz zu den bereits bekannten Stiftleisten 971-SLR und 971-SLR-THR, bei denen Bohrungen in der Leiterplatte notwendig sind, setzen die SMD-Ausführungen auf reine Oberflächenmontage. Großflächige Löteller am Ende der Steckerstifte garantieren optimale Hafteigenschaften auf der Leiterplatte.

Die Stiftleiste 971-SLR-SMD-1,3 verfügt über einen Stift mit \varnothing 1,3 mm im Steckbereich und ist eher geeignet für kleinpolige Steckerleisten (siehe Allgemeine Daten). Man erzielt hier komfortable Steck- und Ziehkräfte.

Ebenso wie alle THR-Bauteile von WECO sind auch die Gehäuse der SMD-Serien aus hochtemperaturfestem Kunststoff und weisen außerdem einen sehr hohen CTI Wert auf.

Für die automatische Bestückung sind die Stiftleisten in Tape-on-Reel erhältlich und mit hochtemperaturfesten Ansaugkappen ausgerüstet (siehe Bild), die bequem nach dem Lötprozess entfernt werden können.

Artikelnummern

Polzahl	971-SLR-SMD-1,3	Länge	VPE
2	12.893.821	9,50	1.000
3	13.893.821	14,50	500
4	14.893.821	19,50	500
5	15.893.821	24,50	250
6	16.893.821	29,50	250
10	20.893.821	49,50	100
12	22.893.821	59,50	100

weitere Polzahlen auf Anfrage

Allgemeine Daten

Raster	5 mm
Polzahlen	2 - 12
Verwendbar mit	Steckerleisten 115-F-111; 115-F-118; 115-F-211, 950-FL-DS, 950-TFL-DS, 950-NAF-DS, 950-GFL-DS, 950-NLFL-DS, 950-RFL-DS, 971-FBS
Zusatzinformationen	Beachten Sie bitte auch die Stiftleisten 971-SLR für Wellenlötung und 971-SLR-THR für das Pin-in-Paste Verfahren.



Technische Daten

Überspannungskategorie	III	III	II
Verschmutzungsgrad	3	2	2
Bemessungsspannung	160 V	160 V	320 V
Bemessungsstoßspannung	2,5 kV	2,5 kV	2,5 kV
Isolationsspannung	130 V nach EN 60998-1		
Bemessungsstrom	10 A		
Lötverfahren	Reflowlöten		

Materialdaten

Gehäusematerial	PA HT, schwarz, V-0
Kriechstromfestigkeit	CTI \geq 600
Isolierstoffgruppe	I
Temperaturgrenzen	-40°C bis 150°C; Reflowlöttemperatur (Peak) max. 260°C (15-30 s)
Lötstift	\varnothing 1,3 mm (Steckbereich); Messing, verzinkt

Zulassungen

	Strom	Spannung	Gruppe	AWG	Nm
	10 (1)	300	B		
	10 (1)	300	B		

(1) 12 A bei Verwendung mit Serie 115-F

Sonderausführung / Zubehör

- Andere Steckerstiftlängen auf Anfrage
- Andere Oberflächen der Lötstifte auf Anfrage

Artikelnummern: Tape-on-Reel

Pole	971-SLR-SMD-1,3	Breite Tape	Höhe Gurt	VPE
2	12.893.821.A00	32 mm	15,9 mm	500
3	13.893.821.A00	32 mm	15,9 mm	500
4	14.893.821.A00	56 mm	15,9 mm	500
5	15.893.821.A00	56 mm	15,9 mm	500
6	16.893.821.A00	56 mm	15,9 mm	500
7	17.893.821.A00	56 mm	15,9 mm	500
8	18.893.821.A00	72 mm	14,9 mm	500
9	19.893.821.A00	72 mm	14,9 mm	500
10	20.893.821.A00	72 mm	14,9 mm	500

weitere Polzahlen auf Anfrage

Stiftleiste für THR

971-SLR-THR

Lötbereich \varnothing 1 mm; Steckbereich \varnothing 1,3 mm

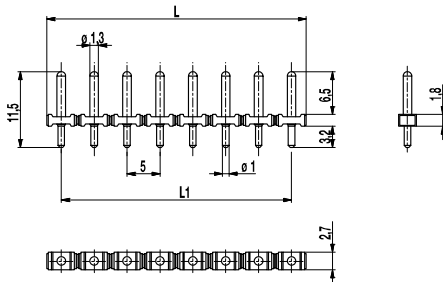
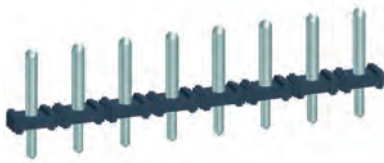

Leiterplattenlayout

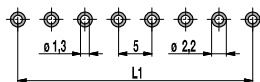

$L1 = (\text{Polzahl} - 1) \times \text{Raster}$
 Lotpastendicke: 0,15 - 0,2 mm
 Lötaugendurchmesser: \varnothing 2,2 mm

971-SLR-THR ist eine reflowfähige Stiftleiste im Raster 5,0 mm. Das hochtemperaturfeste Kunststoffgehäuse weist einen sehr hohen CTI Wert auf und ist mit Abstandshaltern, so genannten Stand-offs, ausgerüstet, die beim Reflowlötprozess im Konvektionsofen eine bessere Heißluftzirkulation gewährleisten. Darüber hinaus ermöglichen sie eine verbesserte optische Kontrolle der Lötstelle.

Die Stiftleiste 971-SLR-THR verfügt über einen abgesetzten Stift \varnothing von 1,3 mm im Steckbereich und 1,0 mm Lötbereich, und ist beispielsweise eher geeignet für kleinpolige Steckerleisten (siehe Allgemeine Daten). Man erzielt hier komfortable Steck- und Ziehkräfte.

Für die automatische Bestückung sind die Stiftleisten dieser Serie in Tape-on-Reel erhältlich und mit hochtemperaturfesten Ansaugkappen ausgerüstet, die nach dem Lötprozess bequem entfernt werden können.

Artikelnummern

Polzahl	971-SLR-THR	Länge	VPE
2	12.893.801	9,50	1.000
3	13.893.801	14,50	500
4	14.893.801	19,50	500
5	15.893.801	24,50	250
6	16.893.801	29,50	250
8	18.893.801	39,50	250
10	20.893.801	49,50	100
12	22.893.801	59,50	100

weitere Polzahlen auf Anfrage

Allgemeine Daten

Raster	5 mm
Polzahlen	2 - 12
Verwendbar mit	Steckerleisten Serie 115-F, 950-FL-DS, 950-TFL-DS, 950-NAF-DS, 950-GFL-DS, 950-NLFL-DS, 950-RFL-DS, 971-FBS
Zusatzinformationen	Beachten Sie bitte auch die Stiftleisten 971-SLR für Wellenlötung und 971-SLR-SMD für reine Oberflächenmontage.



Technische Daten

Überspannungskategorie	III	III	II
Verschmutzungsgrad	3	2	2
Bemessungsspannung	250 V	320 V	630 V
Bemessungsstoßspannung	4 kV	4 kV	4 kV
Isolationsspannung	250 V nach EN 60998-1		
Bemessungsstrom	10 A		
Lötverfahren	Wellenlöten & Reflowlöten		
Leiterplattenbohrung	\varnothing 1,3 mm		
Leiterplattendicke	Wellenlöten max. 1,6 mm; Reflowlöten 1,6 mm - 3,2 mm		

Materialdaten

Gehäusematerial	PA HT, schwarz, V-0
Kriechstromfestigkeit	CTI \geq 600
Isolierstoffgruppe	I
Temperaturgrenzen	-40°C bis 150°C; Reflowlöttemperatur (Peak) max. 260°C (15-30 s)
Lötstift	\varnothing 1,3 mm (Steckbereich); \varnothing 1,0 mm (Lötbereich); Messing, verzinkt

Zulassungen

	Strom	Spannung	Gruppe	AWG	Nm
	10 (1)	300	B		
	10 (1)	300	B		

(1) 12 A bei Verwendung mit Serie 115-F

Sonderausführung / Zubehör

- Andere Steckerstiftlängen auf Anfrage
- Andere Oberflächen der Lötstifte auf Anfrage

Artikelnummern: Tape-on-Reel

Pole	971-SLR-THR	Breite Tape	Höhe Gurt	VPE
2	12.893.801.A00	32 mm	15,9 mm	500
3	13.893.801.A00	32 mm	15,9 mm	500
4	14.893.801.A00	56 mm	15,9 mm	500
6	16.893.801.A00	56 mm	15,9 mm	500
7	17.893.801.A00	56 mm	15,9 mm	500
8	18.893.801.A00	72 mm	14,9 mm	500
10	20.893.801.A00	72 mm	14,9 mm	500

weitere Polzahlen auf Anfrage

Stiftleiste für THR

971-SLR-THR-1,1

Löt-/Steckbereich ø 1,1 mm

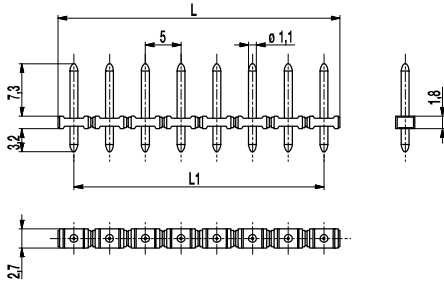

Leiterplattenlayout

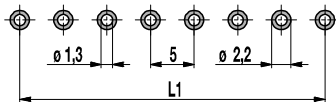

$L1 = (\text{Polzahl} - 1) \times \text{Raster}$
 Lotpastendicke: 0,15 - 0,2 mm
 Lötaugendurchmesser: ø 2,2 mm

971-SLR-THR ist eine reflowfähige Stiftleiste im Raster 5,0 mm. Das hochtemperaturfeste Kunststoffgehäuse weist einen sehr hohen CTI Wert auf und ist mit Abstandshaltern, so genannten Stand-offs, ausgerüstet, die beim Reflowlötprozess im Konvektionsofen eine bessere Heißluftzirkulation gewährleisten. Darüber hinaus ermöglichen sie eine verbesserte optische Kontrolle der Lötstelle.

Die 971-SLR-THR-1,1 verfügt über einen durchgängigen Stift ø von 1,1 mm im Steck- und Lötbereich und ist verwendbar mit WECO-Steckerleisten (siehe Allgemeine Daten); jedoch nicht in Verbindung mit den Steckerleisten der Serie 115-F. Wir empfehlen diese Stiftleiste für großpolige Ausführungen, um hier die auftretenden Steck und Ziehkräfte zu minimieren.

Für die automatische Bestückung sind die Stiftleisten dieser Serie in Tape-on-Reel erhältlich und mit hochtemperaturfesten Ansaugkappen ausgerüstet (siehe Bild), die nach dem Lötprozess bequem entfernt werden können.

Artikelnummern

Polzahl	971-SLR-THR-1,1	Länge	VPE
2	12.893.802	9,50	1.000
3	13.893.802	14,50	500
4	14.893.802	19,50	500
6	16.893.802	29,50	250
8	18.893.802	39,50	250
12	22.893.802	59,50	100

weitere Polzahlen auf Anfrage

Allgemeine Daten

Raster	5 mm
Polzahlen	2 - 12
Verwendbar mit	Steckerleisten 950-FL-DS, 950-TFL-DS, 950-NAF-DS, 950-GFL-DS, 950-NLFL-DS, 950-RFL-DS, 971-FBS
Zusatzinformationen	Beachten Sie bitte auch die Stiftleisten 971-SLR für Wellenlötung und 971-SLR-SMD für reine Oberflächenmontage.



Technische Daten

Überspannungskategorie	III	III	II
Verschmutzungsgrad	3	2	2
Bemessungsspannung	250 V	320 V	630 V
Bemessungsstoßspannung	4 kV	4 kV	4 kV
Isolationsspannung	250 V nach EN 60998-1		
Bemessungsstrom	10 A		
Lötverfahren	Wellenlötungen & Reflowlötungen		
Leiterplattenbohrung	ø 1,3 mm		
Leiterplattendicke	Wellenlötungen max. 1,6 mm; Reflowlötungen 1,6 mm - 3,2 mm		

Materialdaten

Gehäusematerial	PA HT, schwarz, V-0
Kriechstromfestigkeit	CTI ≥ 600
Isolierstoffgruppe	I
Temperaturgrenzen	-40°C bis 150°C; Reflowlöttemperatur (Peak) max. 260°C (15-30 s)
Lötstift	ø 1,1 mm; Messing, verzinkt

Zulassungen

	Strom	Spannung	Gruppe	AWG	Nm
	10	300	B		
	10	300	B		

Sonderausführung / Zubehör

- Andere Steckerstiftlängen auf Anfrage
- Andere Oberflächen der Lötstifte auf Anfrage

Artikelnummern: Tape-on-Reel

Pole	971-SLR-THR-1,1	Breite Tape	Höhe Gurt	VPE
8	18.893.802.A00	72 mm	14,9 mm	500

weitere Polzahlen auf Anfrage

Stiftleiste für THR

971-SLR-THR-1,3

Löt-/Steckbereich ø 1,3 mm

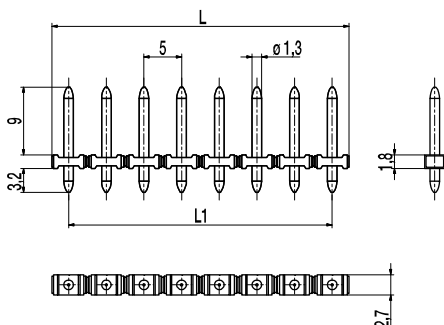

Leiterplattenlayout

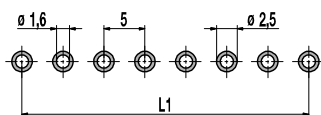

$L1 = (\text{Polzahl} - 1) \times \text{Raster}$
 Lotpastendicke: 0,15 - 0,2 mm
 Lötaugendurchmesser: ø 2,5 mm

971-SLR-THR-1,3 ist eine reflowfähige Stiftleiste im Raster 5,0 mm. Das hochtemperaturfeste Kunststoffgehäuse weist einen sehr hohen CTI Wert auf und ist mit Abstandshaltern, so genannten Stand-offs, ausgerüstet, die beim Reflowlötprozess im Konvektionsofen eine bessere Heißluftzirkulation gewährleisten. Darüber hinaus ermöglichen sie eine verbesserte optische Kontrolle der Lötstelle.

Die Stiftleiste 971-SLR-THR-1,3 verfügt über einen durchgängigen Stift ø von 1,3 mm im Steck- und Lötbereich und ist beispielsweise eher geeignet für kleinpellige Steckerleisten (siehe Allgemeine Daten) Man erzielt hier komfortable Steck- und Ziehkräfte.

Für die automatische Bestückung sind die Stiftleisten dieser Serie in Tape-on-Reel erhältlich und mit hochtemperaturfesten Ansaugkappen ausgerüstet (siehe Bild), die nach dem Lötprozess bequem entfernt werden können.

Artikelnummern

Polzahl	971-SLR-THR-1,3	Länge	VPE
2	12.893.805	9,50	1.000
3	13.893.805	14,50	500
4	14.893.805	19,50	500
5	15.893.805	24,50	250
6	16.893.805	29,50	250
8	18.893.805	39,50	250
10	20.893.805	49,50	100
11	21.893.805	54,50	100
12	22.893.805	59,50	100

Allgemeine Daten

Raster	5 mm
Polzahlen	2 - 12
Verwendbar mit	Steckerleisten Serie 115-F, 950-FL-DS, 950-TFL-DS, 950-NAF-DS, 950-GFL-DS, 950-NLFL-DS, 950-RFL-DS, 971-FBS
Zusatzinformationen	Beachten Sie bitte auch die Stiftleisten 971-SLR für Wellenlötung und 971-SLR-SMD für reine Oberflächenmontage.

Technische Daten

Überspannungskategorie	III	III	II
Verschmutzungsgrad	3	2	2
Bemessungsspannung	250 V	320 V	630 V
Bemessungsstoßspannung	4 kV	4 kV	4 kV
Isolationsspannung	250 V nach EN 60998-1		
Bemessungsstrom	10 A		
Lötverfahren	Wellenlöten & Reflowlöten		
Leiterplattenbohrung	ø 1,6 mm		
Leiterplattendicke	Wellenlöten max. 1,6 mm; Reflowlöten 1,6 mm - 3,2 mm		

Materialdaten

Gehäusematerial	PA HT, schwarz, V-0
Kriechstromfestigkeit	CTI ≥ 600
Isolierstoffgruppe	I
Temperaturgrenzen	-40°C bis 150°C; Reflowlöttemperatur (Peak) max. 260°C (15-30 s)
Lötstift	ø 1,3 mm; Messing, verzinkt

Zulassungen

	Strom	Spannung	Gruppe	AWG	Nm
	10 (1)	300	B		
	10 (1)	300	B		

(1) 12 A bei Verwendung mit Serie 115-F

Sonderausführung / Zubehör

- Andere Steckerstiftlängen auf Anfrage
- Andere Oberflächen der Lötstifte auf Anfrage

Artikelnummern: Tape-on-Reel

Pole	971-SLR-THR-1,3	Breite Tape	Höhe Gurt	VPE
2	12.893.805.A00	32 mm	15,9 mm	500
3	13.893.805.A00	32 mm	15,9 mm	500
4	14.893.805.A00	56 mm	15,9 mm	500
5	15.893.805.A00	56 mm	15,9 mm	500
6	16.893.805.A00	56 mm	15,9 mm	500
7	17.893.805.A00	56 mm	15,9 mm	500
10	20.893.805.A00	72 mm	15,8 mm	500
12	20.893.805.A00	88 mm	15,8 mm	500

weitere Polzahlen auf Anfrage

Stiflleiste

971-SLS

Lötbereich \varnothing 1 mm; Steckbereich \varnothing 1,3 mm, mit Abstützung

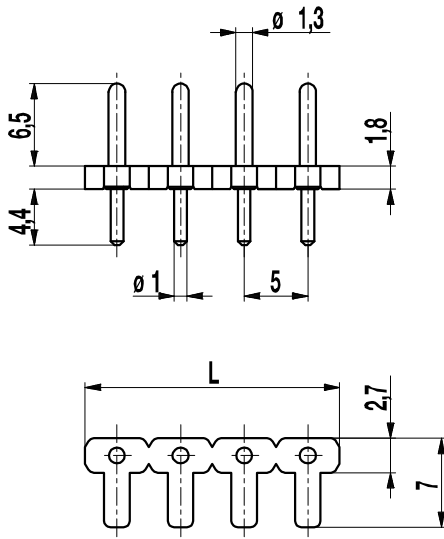
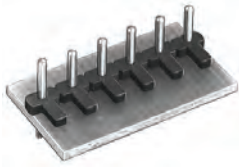

Allgemeine Daten

Raster	5 mm
Polzahlen	2 - 24
Verwendbar mit	Buchsenleisten der Serien 95-FB, 97-FB, 97-FBW, 97-FBS



Technische Daten

Überspannungskategorie	III	III	II
Verschmutzungsgrad	3	2	2
Bemessungsspannung	200 V	320 V	320 V
Bemessungsstoßspannung	4 kV	4 kV	4 kV
Isolationsspannung	250 V nach EN 60998-1		
Bemessungsstrom	6 A		
Leiterplattenbohrung	\varnothing 1,3 mm		

Materialdaten

Gehäusematerial	PBTP, schwarz, V-0
Kriechstromfestigkeit	CTI 175
Isolierstoffgruppe	IIIa
Temperaturgrenzen	-40°C bis 100°C
Lötstift	\varnothing 1,3 mm (Steckbereich); \varnothing 1,0 mm (Lötbereich); Messing, verzinkt

Zulassungen

	Strom	Spannung	Gruppe	AWG	Nm
	10	300	B		
	10	300	B		

Sonderausführung / Zubehör

- Rastermaß 10 mm für größere Luft- und Kriechstrecken
- Andere Stiftlängen auf Anfrage
- Andere Oberflächen der Lötstifte

Artikelnummern

Polzahl	971-SLS	Länge	VPE
2	12.893.602	10,00	500
3	13.893.602	15,00	500
4	14.893.602	20,00	250
5	15.893.602	25,00	250
6	16.893.602	30,00	250
7	17.893.602	35,00	250
8	18.893.602	40,00	100
9	19.893.602	45,00	100
10	20.893.602	50,00	100
11	21.893.602	55,00	100
12	22.893.602	60,00	100
13	23.893.602	65,00	100
14	24.893.602	70,00	100
15	25.893.602	75,00	100
16	26.893.602	80,00	100
17	27.893.602	85,00	100
18	28.893.602	90,00	100
19	29.893.602	95,00	100
20	30.893.602	100,00	100
21	31.893.602	105,00	100
22	32.893.602	110,00	100
23	33.893.602	115,00	100
24	34.893.602	120,00	100

Stiftleiste für SMD 971-SLT-SMD niedriges Gehäuseprofil

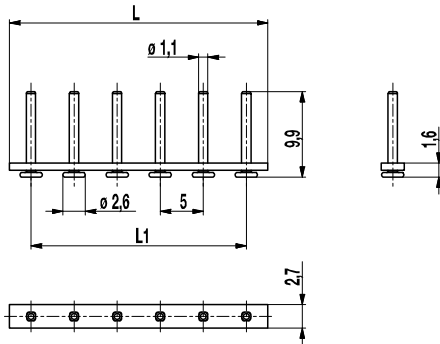

Leiterplattenlayout

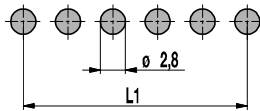

$L1 = (\text{Polzahl} - 1) \times \text{Raster}$
Lotpastendicke: 0,15 - 0,2 mm

971-SLT-SMD ist eine reflowfähige Stiftleiste in reiner SMD-Technik im Raster 5,0 mm mit niedrigem Gehäuseprofil für sehr platzkritische Anwendungen. Im Gegensatz zu den bereits bekannten Stiftleisten 971-SLR und 971-SLR-THR, bei denen Bohrungen in der Leiterplatte notwendig sind, setzen die SMD-Ausführungen auf reine Oberflächenmontage. Großflächige Löteller am Ende der Steckerstifte garantieren optimale Hafteigenschaften auf der Leiterplatte. Die 971-SLT-SMD verfügt über einen Stift mit $\varnothing 1,1$ mm im Steckbereich. Steckrichtung vertikal zur Leiterplatte und Leitereingang parallel zur Leiterplatte, wenn Verwendung mit WECO-Steckerleisten (siehe Allgemeine Daten); jedoch nicht in Verbindung mit den Steckerleisten der Serie 115-F. Wir empfehlen diese Stiftleiste für großpolige Ausführungen, um hier die auftretenden Steck und Ziehkräfte zu minimieren.

Ebenso wie alle THR-Bauteile von WECO sind auch die Gehäuse der SMD-Serien aus hochtemperaturfestem Kunststoff.

Für die automatische Bestückung sind die Stiftleisten in Tape-on-Reel erhältlich und mit hochtemperaturfesten Ansaugkappen ausgerüstet (siehe Bild), die bequem nach dem Lötprozess entfernt werden können.

Artikelnummern

Polzahl	971-SLT-SMD	Länge	VPE
2	12.893.656	10,00	1.000
6	16.893.656	30,00	250

weitere Polzahlen auf Anfrage

Allgemeine Daten

Raster	5 mm
Polzahlen	2 - 12
Verwendbar mit	Steckerleisten 950-FL-DS, 950-TFL-DS, 950-NAF-DS, 950-GFL-DS, 950-NLFL-DS, 950-RFL-DS, 971-FBS
Zusatzinformationen	Beachten Sie bitte auch die Stiftleisten 971-SLR für Wellenlötung und 971-SLR-THR für das Pin-in-Paste Verfahren.

Technische Daten

Überspannungskategorie	III	III	II
Verschmutzungsgrad	3	2	2
Bemessungsspannung	160 V	160 V	320 V
Bemessungsstoßspannung	2,5 kV	2,5 kV	2,5 kV
Isolationsspannung	130 V nach EN 60998-1		
Bemessungsstrom	10 A		
Lötverfahren	Reflowlöten		

Materialdaten

Gehäusematerial	PA HT, schwarz, V-0
Kriechstromfestigkeit	CTI ≥ 250
Isolierstoffgruppe	IIIa
Temperaturgrenzen	-40°C bis 105°C; Reflowwöttemperatur (Peak) max. 250°C (15-30 s)
Lötstift	$\varnothing 1,1$ mm (Steckbereich); Messing, verzinkt

Zulassungen

	Strom	Spannung	Gruppe	AWG	Nm
	10	300	B		

Sonderausführung / Zubehör

- Andere Steckerstiftlängen auf Anfrage
- Andere Oberflächen der Lötstifte auf Anfrage

Artikelnummern: Tape-on-Reel

Pole	971-SLT-SMD	Breite Tape	Höhe Gurt	VPE
2	12.893.656.A00	32 mm	16,1 mm	500
6	16.893.656.A00	56 mm	16,1 mm	500

weitere Polzahlen auf Anfrage

Stiftleiste

971-SLW

Lötbereich \varnothing 1 mm; Steckbereich \varnothing 1,3 mm, mit langer Abstützung

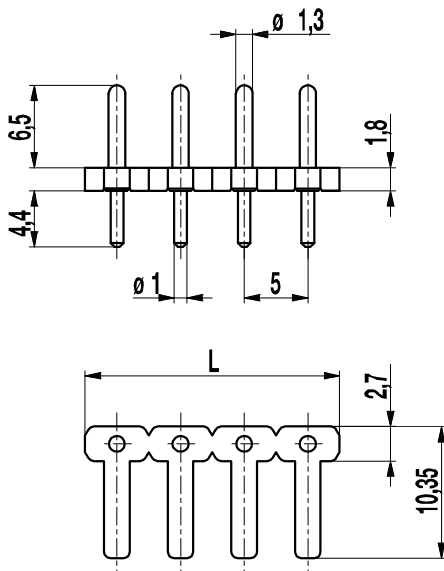

Allgemeine Daten

Raster	5 mm
Polzahlen	2 - 24
Verwendbar mit	Buchsenleisten der Serien 95-FB, 97-FB, 97-FBW, 97-FBS



Technische Daten

Überspannungskategorie	III	III	II
Verschmutzungsgrad	3	2	2
Bemessungsspannung	200 V	320 V	320 V
Bemessungsstoßspannung	4 kV	4 kV	4 kV
Isolationsspannung	250 V nach EN 60998-1		
Bemessungsstrom	6 A		
Leiterplattenbohrung	\varnothing 1,3 mm		

Materialdaten

Gehäusematerial	PBTP, schwarz, V-0
Kriechstromfestigkeit	CTI 175
Isolierstoffgruppe	IIIa
Temperaturgrenzen	-40°C bis 100°C
Lötstift	\varnothing 1,3 mm (Steckbereich); \varnothing 1,0 mm (Lötbereich); Messing, verzinkt

Zulassungen

	Strom	Spannung	Gruppe	AWG	Nm
	10	300	B		
	10	300	B		

Sonderausführung / Zubehör

- Rastermaß 10 mm für größere Luft- und Kriechstrecken
- Andere Stiftlängen auf Anfrage
- Andere Oberflächen der Lötstifte

Artikelnummern

Polzahl	971-SLW	Länge	VPE
2	12.893.603	10,00	1000
3	13.893.603	15,00	500
4	14.893.603	20,00	250
5	15.893.603	25,00	250
6	16.893.603	30,00	250
7	17.893.603	35,00	250
8	18.893.603	40,00	100
9	19.893.603	45,00	100
10	20.893.603	50,00	100
11	21.893.603	55,00	100
12	22.893.603	60,00	100
13	23.893.603	65,00	100
14	24.893.603	70,00	100
15	25.893.603	75,00	100
16	26.893.603	80,00	100
17	27.893.603	85,00	100
18	28.893.603	90,00	100
19	29.893.603	95,00	100
20	30.893.603	100,00	100
21	31.893.603	105,00	100
22	32.893.603	110,00	100
23	33.893.603	115,00	100
24	34.893.603	120,00	100



■ Flachsteckerleisten

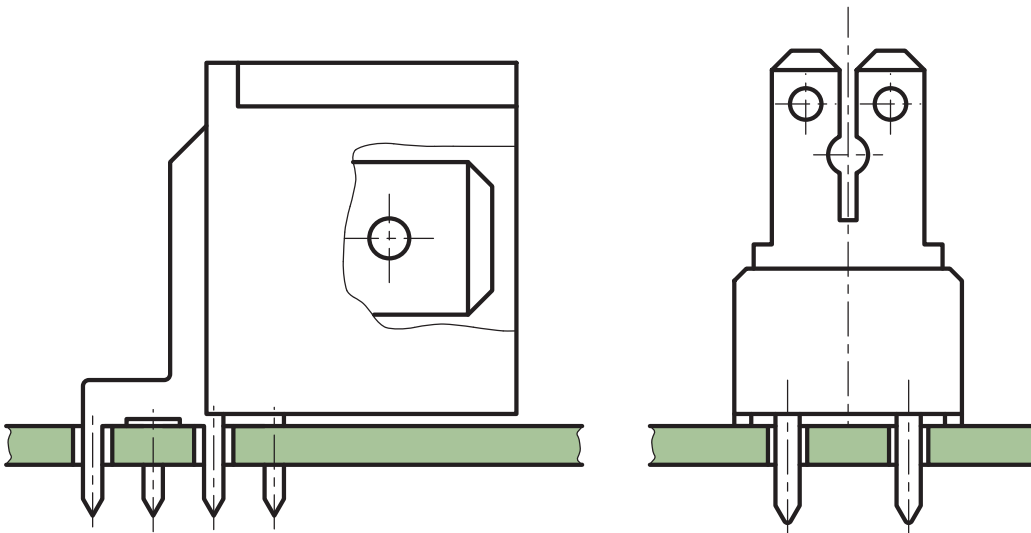

Auf den folgenden Seiten finden Sie unsere verschiedenen Flachsteckerleisten.

Mit der Serie 900 haben wir Flachsteckerleisten in unserem Programm, die flexibel an mehrere Raster angepasst werden können. Die Leisten mit einem Doppellötanschluss sind für Flachsteckhülsen 2,8 mm, 4,8 mm, 6,3 mm oder als Kombination ausgelegt.

Je nach Anwendungsbereich können blanke, teil- oder vollisolierte Flachsteckhülsen nach DIN 46247 aufgesteckt werden.

Zur Isolierung können die Typen ISO-110 für Flachsteckhülsen 2,8 mm und ISO-25 für Flachsteckhülsen 6,3 oder 2x2,8 mm verwendet werden (siehe Zubehör). Bei Verwendung von Doppelfederkontakten (einsetzbar für Flachstecker bis 6,3 mm Breite) sind unsere Isoliergehäuse ISO-900 bestens geeignet.

Flachsteckerleiste 130-K

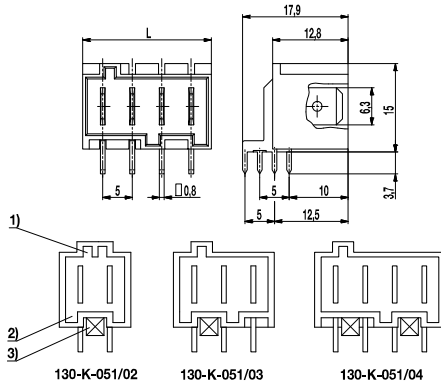

- 1) Positionierung
- 2) Kodierung
- 3) Verriegelung

Leiterplattenlayout



Diese Flachsteckerleiste wurde gemäß dem "Weißgeräte Standard RAST 5" (Raster-Anschluss-Steck-Technik im 5 mm Raster) entwickelt und besitzt durch ihre Vielfalt an Kodiermöglichkeiten eine hohe Sicherheit gegen falsches Zusammenstecken.

Die Flachsteckerleisten werden direkt anwendungsspezifisch kodiert hergestellt. Daher sind Skizzen oder Beschreibungen der gewünschten Lage der Kodierungen (K), Positionierungen (P) und Verriegelungen (V) kundenseitig erforderlich. Die technische Zeichnung zeigt als Beispiel eine 4-polige Ausführung in 3 Ansichten und die Kodierung einer 2- und 3-poligen Ausführung mit entsprechenden Artikelbezeichnungen. Die dazugehörigen Artikelnummern sind unten aufgeführt.

Weitere kodierte Ausführungen (P,K,V) auf Anfrage.

Artikelnummern

Polzahl	130-K	Länge	VPE
2	51.803.320	12,00	100
3	51.803.330	17,00	100
4	51.803.340	22,00	100

weitere Polzahlen auf Anfrage

Allgemeine Daten

Raster	5 mm
Polzahlen	2 - 12
Verwendbar mit	Steckerleisten 130-A, 130-P



Technische Daten

Überspannungskategorie	III
Verschmutzungsgrad	3
Bemessungsspannung	250 V
Bemessungsstoßspannung	4 kV
Isolationsspannung	250 V nach EN 60998-1
Bemessungsstrom	12 A
Leiterplattenbohrung	ø 1,4 mm

Materialdaten

Gehäusematerial	PBT, natur, V-0
Kriechstromfestigkeit	CTI ≥ 275
Isolierstoffgruppe	IIIa
Temperaturgrenzen	-40°C bis 130°C
Lötstift	0,8 x 0,8 mm, Messing, verzinkt
Flachstecker	6,3 x 0,8 mm, Messing, verzinkt

Zulassungen

	Strom	Spannung	Gruppe	AWG	Nm
	22	300	B		
	10	300	D		
	22	300	B		
	10	300	D,E		

Sonderausführung / Zubehör

- Rastermaß 10 mm für größere Luft- und Kriechstrecken
- Flachstecker für Lötbrücke

Flachsteckerleiste

900-F-S-5

Flachstecker 2 x 2,8 mm / 1 x 6,3 mm, mit Füßen

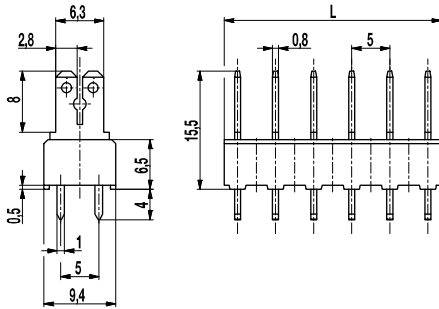

Artikelnummern

Polzahl	900-F-S-5	Länge	VPE
5	50.870.710	23,50	100

weitere Polzahlen auf Anfrage

Allgemeine Daten

Raster	5 mm
Zusatzinformationen	Zwei nicht isolierte Flachsteckhülsen 2,8 (oder 1x6,3) passen nebeneinander.

Technische Daten

Überspannungskategorie	III	III	II
Verschmutzungsgrad	3	2	2
Bemessungsspannung	320 V	320 V	630 V
Bemessungsstoßspannung	4 kV	4 kV	4 kV
Isolationsspannung	450 V nach EN 60998-1		
Bemessungsstrom	6 A: mit Flachsteckhülsen 2,8; Leiter 1 mm ² (16 AWG) 16 A: mit Flachsteckhülsen 6,3; Leiter 2,5 mm ² (14 AWG)		
Leiterplattenbohrung	ø 1,6 mm		
Sonstige Angaben	Angabe der Bemessungsspannungen gilt bei Anwendung mit Isolierhülsen		

Materialdaten

Gehäusematerial	PA, grau, V-0
Kriechstromfestigkeit	CTI ≥ 600
Isolierstoffgruppe	I
Temperaturgrenzen	-40°C bis 100°C
Lötstift	1,0 x 0,8 mm; Messing, verzinkt
Flachstecker	2,8 x 0,8 mm; 6,3 x 0,8 mm; Messing, verzinkt

Sonderausführung / Zubehör

- Fortlaufende Nummerierung
- Sonderbeschriftung nach Zeichnung
- Selbstklebende Bezeichnungstreifen BST-5,00
- Isolierhülsen, siehe Produktbeschreibung ISO
- Isoliergehäuse ISO-900
- Wechselndes Rastermaß
- Mix-Bestückung der Flachsteckerversionen
- Die Flachstecker sind auch einzeln erhältlich (siehe einzelne Flachstecker GST-900)

Flachsteckerleiste

900-S-5

Flachstecker 2 x 2,8 mm / 1 x 6,3 mm

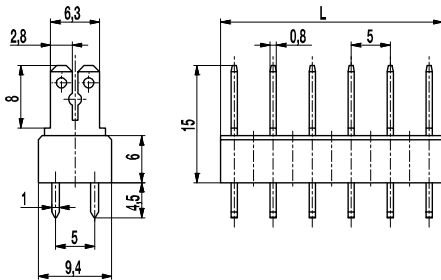
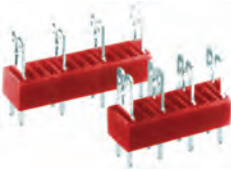

Artikelnummern

Polzahl	900-S-5	Länge	VPE
2	50.870.902	8,50	250
3	50.870.903	13,50	250
4	50.870.904	18,50	200
5	50.870.905	23,50	100
6	50.870.906	28,50	100
7	50.870.907	33,50	100
8	50.870.908	38,50	100
9	50.870.909	43,50	100
10	50.870.910	48,50	100
11	50.870.911	53,50	100
12	50.870.912	58,50	100
13	50.870.913	63,50	100
14	50.870.914	68,50	100
15	50.870.915	73,50	100
16	50.870.916	78,50	100
17	50.870.917	83,50	100
18	50.870.918	88,50	100
19	50.870.919	93,50	100
20	50.870.920	98,50	100
21	50.870.921	103,50	100
22	50.870.922	108,50	100
23	50.870.923	113,50	100
24	50.870.924	118,50	50
25	50.870.925	123,50	50

weitere Polzahlen auf Anfrage

Allgemeine Daten

Raster	5 mm
Polzahlen	2 - 25
Zusatzinformationen	Zwei nicht isolierte Flachsteckhülsen 2,8 (oder 1x6,3) passen nebeneinander.



Technische Daten

Überspannungskategorie	III	III	II
Verschmutzungsgrad	3	2	2
Bemessungsspannung	320 V	320 V	630 V
Bemessungsstoßspannung	4 kV	4 kV	4 kV
Isolationsspannung	450 V nach EN 60998-1		
Bemessungsstrom	6A: mit Flachsteckhülsen 2,8; Leiter 1 mm ² (16 AWG) 16 A: mit Flachsteckhülsen 6,3; Leiter 2,5 mm ² (14 AWG)		
Leiterplattenbohrung	ø 1,6 mm		
Sonstige Angaben	Angabe der Bemessungsspannungen gilt bei Anwendung mit Isolierhülsen		

Materialdaten

Gehäusematerial	PA, rot, V-0
Kriechstromfestigkeit	CTI ≥ 600
Isolierstoffgruppe	I
Temperaturgrenzen	-40°C bis 100°C
Lötstift	1,0 x 0,8 mm; Messing, verzinkt
Flachstecker	2,8 x 0,8 mm; 6,3 x 0,8 mm; Messing, verzinkt

Zulassungen

	Strom	Spannung	Gruppe	AWG	Nm
	15	125	B		
	15 10	300 300	B D,E		

Sonderausführung / Zubehör

- Fortlaufende Nummerierung
- Sonderbeschriftung nach Zeichnung
- Selbstklebende Bezeichnungstreifen BST-5,00
- Isolierhülsen, siehe Produktbeschreibung ISO
- Isoliergehäuse ISO-900
- Wechselndes Rastermaß
- Mix-Bestückung der Flachsteckerversionen
- Die Flachstecker sind auch einzeln erhältlich (siehe einzelne Flachstecker GST-900)

Flachsteckerleiste

900-SH-5

Flachstecker 2 x 2,8 mm

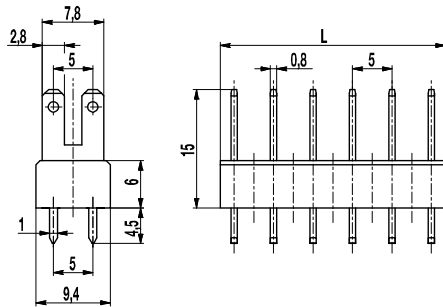

Artikelnummern

Polzahl	900-SH-5	Länge	VPE
2	35.870.902	8,50	250
3	35.870.903	13,50	250
4	35.870.904	18,50	200
5	35.870.905	23,50	100
6	35.870.906	28,50	100
7	35.870.907	33,50	100
8	35.870.908	38,50	100
9	35.870.909	43,50	100
10	35.870.910	48,50	100
11	35.870.911	53,50	100
12	35.870.912	58,50	100
13	35.870.913	63,50	100
14	35.870.914	68,50	100
15	35.870.915	73,50	100
16	35.870.916	78,50	100
17	35.870.917	83,50	100
18	35.870.918	88,50	100
19	35.870.919	93,50	100
20	35.870.920	98,50	100
21	35.870.921	103,50	100
22	35.870.922	108,50	100
23	35.870.923	113,50	100
24	35.870.924	118,50	50
25	35.870.925	123,50	50

weitere Polzahlen auf Anfrage

Allgemeine Daten

Raster	5 mm
Polzahlen	2 - 25
Zusatzinformationen	Zwei vollisolierte Flachsteckhülsen 2,8 passen nebeneinander.



Technische Daten

Überspannungskategorie	III	III	II
Verschmutzungsgrad	3	2	2
Bemessungsspannung	320 V	320 V	630 V
Bemessungsstoßspannung	4 kV	4 kV	4 kV
Isolationsspannung	450 V nach EN 60998-1		
Bemessungsstrom	6A; mit Flachsteckhülsen 2,8; Leiter 1 mm ² (16 AWG)		
Leiterplattenbohrung	ø 1,6 mm		
Sonstige Angaben	Angabe der Bemessungsspannungen gilt bei Anwendung mit Isolierhülsen		

Materialdaten

Gehäusematerial	PA, rot, V-0
Kriechstromfestigkeit	CTI ≥ 600
Isolierstoffgruppe	I
Temperaturgrenzen	-40°C bis 100°C
Lötstift	1,0 x 0,8 mm; Messing, verzinkt
Flachstecker	2,8 x 0,8 mm; Messing, verzinkt

Zulassungen

	Strom	Spannung	Gruppe	AWG	Nm
	15	125	B		
	15 10	300 300	B D,E		

Sonderausführung / Zubehör

- Fortlaufende Nummerierung
- Sonderbeschriftung nach Zeichnung
- Selbstklebende Bezeichnungstreifen BST-5,00
- Isolierhülsen, siehe Produktbeschreibung ISO
- Wechselndes Rastermaß
- Mix-Bestückung der Flachsteckerversionen
- Die Flachstecker sind auch einzeln erhältlich (siehe einzelne Flachstecker GST-900)

Flachsteckerleiste

900-SUB-5

Flachstecker 2,8 mm

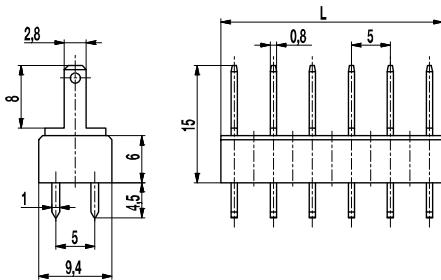

Artikelnummern

Polzahl	900-SUB-5	Länge	VPE
2	11.870.902	8,50	250
3	11.870.903	13,50	250
4	11.870.904	18,50	200
5	11.870.905	23,50	100
6	11.870.906	28,50	100
7	11.870.907	33,50	100
8	11.870.908	38,50	100
9	11.870.909	43,50	100
10	11.870.910	48,50	100
11	11.870.911	53,50	100
12	11.870.912	58,50	100
13	11.870.913	63,50	100
14	11.870.914	68,50	100
15	11.870.915	73,50	100
16	11.870.916	78,50	100
17	11.870.917	83,50	100
18	11.870.918	88,50	100
19	11.870.919	93,50	100
20	11.870.920	98,50	100
21	11.870.921	103,50	100
22	11.870.922	108,50	100
23	11.870.923	113,50	100
24	11.870.924	118,50	50
25	11.870.925	123,50	50

weitere Polzahlen auf Anfrage

Allgemeine Daten

Raster	5 mm
Polzahlen	2 - 25
Zubehör	Isoliergehäuse ISO-900



Technische Daten

Überspannungskategorie	III	III	II
Verschmutzungsgrad	3	2	2
Bemessungsspannung	320 V	320 V	630 V
Bemessungsstoßspannung	4 kV	4 kV	4 kV
Isolationsspannung	450 V nach EN 60998-1		
Bemessungsstrom	6A: mit Flachsteckhülsen 2,8; Leiter 1 mm ² (16 AWG)		
Leiterplattenbohrung	ø 1,6 mm		
Sonstige Angaben	Angabe der Bemessungsspannungen gilt bei Anwendung mit Isolierhülsen		

Materialdaten

Gehäusematerial	PA, rot, V-0
Kriechstromfestigkeit	CTI ≥ 600
Isolierstoffgruppe	I
Temperaturgrenzen	-40°C bis 100°C
Lötstift	1,0 x 0,8 mm; Messing, verzinkt
Flachstecker	2,8 x 0,8 mm; Messing, verzinkt

Zulassungen

	Strom	Spannung	Gruppe	AWG	Nm
	15	125	B		
	6	300	B,D,E		

Sonderausführung / Zubehör

- Fortlaufende Nummerierung
- Sonderbeschriftung nach Zeichnung
- Selbstklebende Bezeichnungstreifen BST-5,00
- Isolierhülsen, siehe Produktbeschreibung ISO
- Wechselndes Rastermaß
- Mix-Bestückung der Flachsteckerversionen
- Die Flachstecker sind auch einzeln erhältlich (siehe einzelne Flachstecker GST-900)

Flachsteckerleiste

900-SUC-5

Flachstecker 4,8 mm

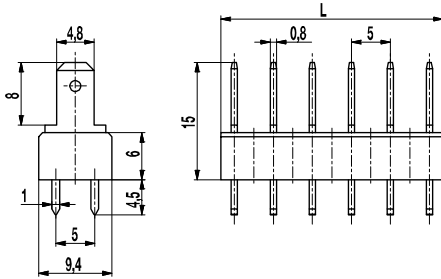

Artikelnummern

Polzahl	900-SUC-5	Länge	VPE
2	15.870.902	8,50	250
3	15.870.903	13,50	250
4	15.870.904	18,50	200
5	15.870.905	23,50	100
6	15.870.906	28,50	100
7	15.870.907	33,50	100
8	15.870.908	38,50	100
9	15.870.909	43,50	100
10	15.870.910	48,50	100
11	15.870.911	53,50	100
12	15.870.912	58,50	100
13	15.870.913	63,50	100
14	15.870.914	68,50	100
15	15.870.915	73,50	100
16	15.870.916	78,50	100
17	15.870.917	83,50	100
18	15.870.918	88,50	100
19	15.870.919	93,50	100
20	15.870.920	98,50	100
21	15.870.921	103,50	100
22	15.870.922	108,50	100
23	15.87.923	113,50	100
24	15.870.924	118,50	50
25	15.870.925	123,50	50

weitere Polzahlen auf Anfrage

Allgemeine Daten

Raster	5 mm
Polzahlen	2 - 25
Zubehör	Isoliergehäuse ISO-900



Technische Daten

Überspannungskategorie	III	III	II
Verschmutzungsgrad	3	2	2
Bemessungsspannung	320 V	320 V	630 V
Bemessungsstoßspannung	4 kV	4 kV	4 kV
Isolationsspannung	450 V nach EN 60998-1		
Bemessungsstrom	16 A: mit Flachsteckhülsen 4,8; Leiter 2,5 mm ² (14 AWG)		
Leiterplattenbohrung	ø 1,6 mm		
Sonstige Angaben	Angabe der Bemessungsspannungen gilt bei Anwendung mit Isolierhülsen		

Materialdaten

Gehäusematerial	PA, rot, V-0
Kriechstromfestigkeit	CTI ≥ 600
Isolierstoffgruppe	I
Temperaturgrenzen	-40°C bis 100°C
Lötstift	1,0 x 0,8 mm; Messing, verzinkt.
Flachstecker	4,8 x 0,8 mm; Messing, verzinkt.

Zulassungen

	Strom	Spannung	Gruppe	AWG	Nm
	15	125	B		
	15 10	300 300	B D,E		

Sonderausführung / Zubehör

- Fortlaufende Nummerierung
- Sonderbeschriftung nach Zeichnung
- Selbstklebende Bezeichnungstreifen BST-5,00
- Isolierhülsen, siehe Produktbeschreibung ISO
- Wechselndes Rastermaß
- Mix-Bestückung der Flachsteckerversionen
- Die Flachstecker sind auch einzeln erhältlich (siehe einzelne Flachstecker GST-900)

Flachsteckerleiste

900-SUN-5

Flachstecker 6,3 mm

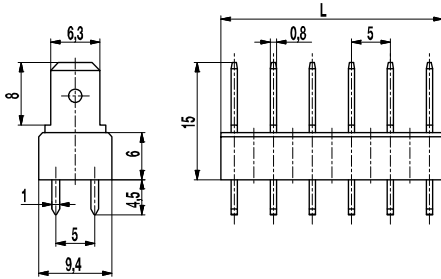

Artikelnummern

Polzahl	900-SUN-5	Länge	VPE
2	45.870.902	8,50	250
3	45.870.903	13,50	250
4	45.870.904	18,50	200
5	45.870.905	23,50	100
6	45.870.906	28,50	100
7	45.870.907	33,50	100
8	45.870.908	38,50	100
9	45.870.909	43,50	100
10	45.870.910	48,50	100
11	45.870.911	53,50	100
12	45.870.912	58,50	100
13	45.870.913	63,50	100
14	45.870.914	68,50	100
15	45.870.915	73,50	100
16	45.870.916	78,50	100
17	45.870.917	83,50	100
18	45.870.918	88,50	100
19	45.870.919	93,50	100
20	45.870.920	98,50	100
21	45.870.921	103,50	100
22	45.870.922	108,50	100
23	45.87.923	113,50	100
24	45.870.924	118,50	50
25	45.870.925	123,50	50

weitere Polzahlen auf Anfrage

Allgemeine Daten

Raster	5 mm
Polzahlen	2 - 25



Technische Daten

Überspannungskategorie	III	III	II
Verschmutzungsgrad	3	2	2
Bemessungsspannung	320 V	320 V	630 V
Bemessungsstoßspannung	4 kV	4 kV	4 kV
Isolationsspannung	450 V nach EN 60998-1		
Bemessungsstrom	16A: mit Flachsteckhülsen 6,3; Leiter 2,5 mm ² (14 AWG)		
Leiterplattenbohrung	ø 1,6 mm		
Sonstige Angaben	Angabe der Bemessungsspannungen gilt bei Anwendung mit Isolierhülsen		

Materialdaten

Gehäusematerial	PA, rot, V-0
Kriechstromfestigkeit	CTI ≥ 600
Isolierstoffgruppe	I
Temperaturgrenzen	-40°C bis 100°C
Lötstift	1,0 x 0,8 mm; Messing, verzinkt
Flachstecker	6,3 x 0,8 mm; Messing, verzinkt

Zulassungen

	Strom	Spannung	Gruppe	AWG	Nm
	15	125	B		
	15 10	300 300	B D,E		

Sonderausführung / Zubehör

- Fortlaufende Nummerierung
- Sonderbeschriftung nach Zeichnung
- Selbstklebende Bezeichnungstreifen BST-5,00
- Isolierhülsen, siehe Produktbeschreibung ISO
- Isoliergehäuse ISO-900
- Wechselndes Rastermaß
- Mix-Bestückung der Flachsteckerversionen
- Die Flachstecker sind auch einzeln erhältlich (siehe einzelne Flachstecker GST-900)

Flachsteckerleiste

900-W-5

Flachstecker im 90° Winkel

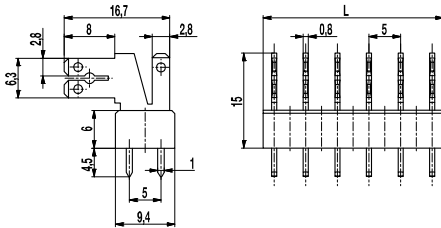

Artikelnummern

Polzahl	900-W-5	Länge	VPE
2	25.870.902	8,50	250
3	25.870.903	13,50	250
4	25.870.904	18,50	200
5	25.870.905	23,50	100
6	25.870.906	28,50	100
7	25.870.907	33,50	100
8	25.870.908	38,50	100
9	25.870.909	43,50	100
10	25.870.910	48,50	100
11	25.870.911	53,50	100
12	25.870.912	58,50	100
13	25.870.913	63,50	100
14	25.870.914	68,50	50
15	25.870.915	73,50	50
16	25.870.916	78,50	50
17	25.870.917	83,50	50
18	25.870.918	88,50	50
19	25.870.919	93,50	50
20	25.870.920	98,50	50
21	25.870.921	103,50	50
22	25.870.922	108,50	50
23	25.87.923	113,50	50
24	25.870.924	118,50	50
25	25.870.925	123,50	50

weitere Polzahlen auf Anfrage

Allgemeine Daten

Raster	5 mm
Polzahlen	2 - 25
Zusatzinformationen	Zwei nicht isolierte Flachsteckhülsen 2,8 (oder 1x6,3) passen nebeneinander.



Technische Daten

Überspannungskategorie	III	III	II
Verschmutzungsgrad	3	2	2
Bemessungsspannung	320 V	320 V	630 V
Bemessungsstoßspannung	4 kV	4 kV	4 kV
Isolationsspannung	450 V nach EN 60998-1		
Bemessungsstrom	6A: mit Flachsteckhülsen 2,8; Leiter 1 mm ² (16 AWG) 16 A: mit Flachsteckhülsen 6,3; Leiter 2,5 mm ² (14 AWG)		
Leiterplattenbohrung	ø 1,6 mm		
Sonstige Angaben	Bemessungsspannungen mit Isolierhülsen		

Materialdaten

Gehäusematerial	PA, rot, V-0
Kriechstromfestigkeit	CTI ≥ 600
Isolierstoffgruppe	I
Temperaturgrenzen	-40°C bis 100°C
Lötstift	1,0 x 0,8 mm; Messing, verzinkt
Flachstecker	2,8 x 0,8 mm; 6,3 x 0,8 mm; Messing, verzinkt

Zulassungen

	Strom	Spannung	Gruppe	AWG	Nm
	15	125	B		
	15 10	300 300	B D,E		

Sonderausführung / Zubehör

- Fortlaufende Nummerierung
- Sonderbeschriftung nach Zeichnung
- Selbstklebende Bezeichnungstreifen BST-5,00
- Isolierhülsen, siehe Produktbeschreibung ISO
- Wechselndes Rastermaß
- Mix-Bestückung der Flachsteckerversionen
- Die Flachstecker sind auch einzeln erhältlich (siehe einzelne Flachstecker GST-900)

Isoliergehäuse

ISO-900

Zubehör

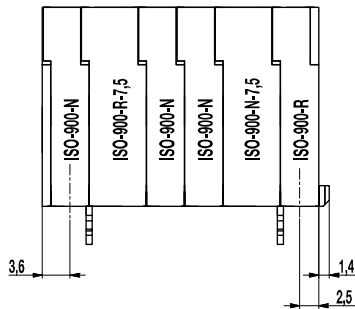
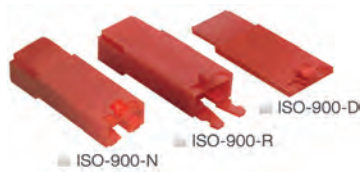

Anreihbeispiel

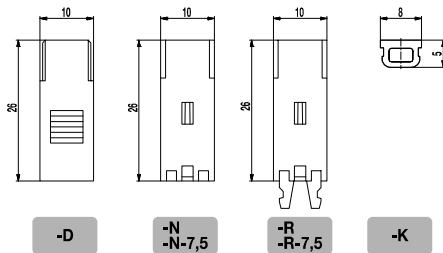

Version D: Abschlussdeckel
 Version N: Standard-Isoliergehäuse
 Version R: Isoliergehäuse mit Abzugssicherung
 Version K: Kodierplättchen zum Belegen von Leerkammern

Die Isoliergehäuse ISO-900 dienen zur Isolierung von Doppelfederkontakten. Sie sind 1-polig und im 5 mm und 7,5 mm Raster anreihbar. Neben den beiden Standard-Isoliergehäusen ISO-900-N und ISO-900-N-7,5 sind für eine zusätzliche Abzugssicherung Isoliergehäuse mit zwei Rasthaken, Typ ISO-900-R und ISO-900-R-7,5 erhältlich, die in die Leerkammern der verwendbaren Flachsteckerleisten 900-S und 900-SUN einrasten. Für den letzten Pol wird als Berührungsschutz der Deckel ISO-900-D verwendet. Der Einsatz der Isoliergehäuse mit Rasthaken ermöglicht zusammen mit den Kodierplättchen ISO-900-K eine Kodierung der Gehäuse. Sie werden in die Leerkammern der Flachsteckerleiste, die nicht durch die Isoliergehäuse mit Rasthaken belegt werden sollen, eingedrückt, wodurch eine Fehlverbindung ausgeschlossen wird.

Allgemeine Daten

Raster	5 mm / 7,5 mm
Verwendbar mit	Flachsteckerleisten 900-S, 900-SUN und 900-SUC
Zusatzinformationen	Die Doppelfederkontakte müssen lagerichtig in die Gehäuse eingebracht werden und rasten dann hörbar ein. Diese Metallteile gehören nicht zu unserem Fertigungsprogramm. Verwendbar sind z.B. Timer-Kontakte von TYCO (Nr. 925598-1).

Materialdaten

Gehäusematerial	PA, rot, V-0
Kriechstromfestigkeit	CTI \geq 600
Isolierstoffgruppe	I
Temperaturgrenzen	-40°C bis 100°C

Sonderausführung / Zubehör

- Sonderbeschriftung nach Zeichnung
- Isoliergehäuse ISO-900 zu mehrpoligen Kombinationen vorgefertigt. Bitte legen Sie eine Skizze bei.
- Rasterzwischenstück 2,5 mm (ISO-900-Z)

Artikelnummern

Typ	Artikelnummern	Länge	VPE
ISO-900-D	25.838.106		1000
ISO-900-N	10.838.104		1000
ISO-900-N-7,5	10.838.105		1000
ISO-900-R	20.838.107		1000
ISO-900-R-7,5	10.838.108		1000
ISO-900-K	10.496.021		1000

Isolierhülsen

ISO

Zubehör



■ ISO-25

■ ISO-23



■ ISO-110
■ ISO-187
■ ISO-25
■ ISO-250

Montagebeispiel

Die Isolierhülsen sind je nach Anwendungsbereich aus Polyethylen (...PE) oder Polypropylen V-0 (...PPV0) in verschiedenen Farben und Größen erhältlich. Flachsteckhülsen nach DIN 46 247 sind einschließlich der Quetschstelle durch die Isolierhülsen vollisoliert. Sie werden vor dem Anquetschen der Leiter über das Drahtende gezogen und sind damit unverlierbar. Sie können auch zur Abdeckung der Quetschstellen von Steckhülsen und Kabelschuhen eingesetzt werden.

Allgemeine Daten

Zusatzinformationen

Mit der Kombination der Isolierhülsen ISO-23 (Flachsteckseite) und ISO-25 kann eine Kabelverbindung der Nenngröße 6,3 vollisoliert werden (siehe Bild).

Materialdaten

Gehäusematerial	PE = Polyethylen (Farbe siehe Tabelle) PP = Polypropylen, natur, V-0
Kriechstromfestigkeit	CTI ≥ 600
Temperaturgrenzen	PE: ca. 70 bis 80°C, kurzzeitig ca. 90°C PP: bis 80°C, kurzzeitig ca. 140°C

Sonderausführung / Zubehör

- Isolierhülsen in anderen Farben

Artikelnummern

Artikelnummer	Bezeichnung	Farbe	Nenngröße	Leiter Nennquerschnitt*	Abmaße (L x B x H)	VPE
10.838.001	ISO-110-PEN	natur	2,8	bis 1 mm ² (16 AWG)	19,5 x 5,5 x 3,5 mm	10.000
10.838.031	ISO-110-PEG	gelb	2,8	bis 1 mm ² (16 AWG)	19,5 x 5,5 x 3,5 mm	10.000
10.838.034	ISO-110-PER	rot	2,8	bis 1 mm ² (16 AWG)	19,5 x 5,5 x 3,5 mm	10.000
10.838.021	ISO-110-PES	schwarz	2,8	bis 1 mm ² (16 AWG)	19,5 x 5,5 x 3,5 mm	10.000
10.838.032	ISO-110-PPV0	natur	2,8	bis 1 mm ² (16 AWG)	19,5 x 5,5 x 3,5 mm	10.000
10.838.011	ISO-187-PEN	natur	4,8	bis 1,5 mm ² (16 AWG)	21 x 8 x 4,5 mm	10.000
10.838.005	ISO-187-PEG	gelb	4,8	bis 1,5 mm ² (16 AWG)	21 x 8 x 4,5 mm	10.000
10.838.035	ISO-187-PER	rot	4,8	bis 1,5 mm ² (16 AWG)	21 x 8 x 4,5 mm	10.000
10.838.036	ISO-187-PES	schwarz	4,8	bis 1,5 mm ² (16 AWG)	21 x 8 x 4,5 mm	10.000
10.838.044	ISO-187-PPV0	natur	4,8	bis 1,5 mm ² (16 AWG)	21 x 8 x 4,5 mm	10.000
10.838.006	ISO-23-PEN	natur	6,3	bis 2,5 mm ² (14 AWG)	23 x 12,5 x 8,5 mm	10.000
10.838.007	ISO-23-PEG	gelb	6,3	bis 2,5 mm ² (14 AWG)	23 x 12,5 x 8,5 mm	10.000
10.838.017	ISO-23-PES	schwarz	6,3	bis 2,5 mm ² (14 AWG)	23 x 12,5 x 8,5 mm	10.000
10.838.046	ISO-23-PPV0	natur	6,3	bis 2,5 mm ² (14 AWG)	23 x 12,5 x 8,5 mm	10.000
10.838.013	ISO-25-PEN	natur	6,3	bis 2,5 mm ² (14 AWG)	25 x 9,5 x 5 mm	10.000
10.838.014	ISO-25-PEG	gelb	6,3	bis 2,5 mm ² (14 AWG)	25 x 9,5 x 5 mm	10.000
10.838.016	ISO-25-PES	schwarz	6,3	bis 2,5 mm ² (14 AWG)	25 x 9,5 x 5 mm	10.000
10.838.045	ISO-25-PPV0	natur	6,3	bis 2,5 mm ² (14 AWG)	25 x 9,5 x 5 mm	10.000
10.838.009	ISO-250-PEN	natur	6,3	bis 4 mm ² (12 AWG)	25 x 9,5 x 6 mm	10.000
10.838.010	ISO-250-PEG	gelb	6,3	bis 4 mm ² (12 AWG)	25 x 9,5 x 6 mm	10.000
10.838.018	ISO-250-PES	schwarz	6,3	bis 4 mm ² (12 AWG)	25 x 9,5 x 6 mm	10.000
10.838.048	ISO-250-PPV0	natur	6,3	bis 4 mm ² (12 AWG)	25 x 9,5 x 6 mm	10.000

* Die Querschnittangaben sind nur Richtwerte, da die Kabeldurchmesser variieren.

Flachstecker

GST-900

Zubehör

Die Flachstecker für gedruckte Schaltungen dienen zum Anschluss von Steckhülsen der Nenngrößen 2,8; 4,8 und 6,3 nach DIN 46 247. Sie sind je nach Anwendungsbereich für vertikale und/oder parallel abgehende Leiter erhältlich. Die Isolierung der Steckhülsen kann mit unseren Isolierhülsen ISO erfolgen.

Technische Daten

Bemessungsstrom	Flachstecker 2,8:	6 A
	Flachstecker 4,8:	16 A
	Flachstecker 6,3:	25 A

Materialdaten

Flachstecker	Messing, verzinkt
--------------	-------------------

Sonderausführung / Zubehör

- Flachstecker GST-900-S mit Einpreßstiften

Ausführungen

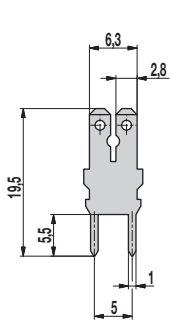

GST-900-S

2 nicht isolierte Flachsteckhülsen 2,8 passen nebeneinander

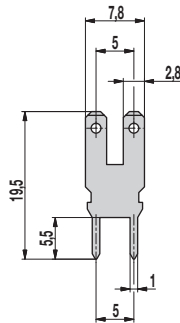

GST-900-SH

2 vollisolierte Flachsteckhülsen 2,8 passen nebeneinander

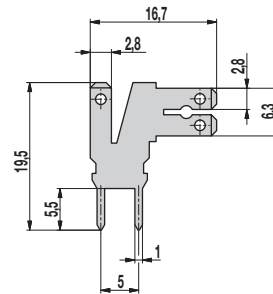

GST-900-W

2 nicht isolierte Flachsteckhülsen 2,8 passen nebeneinander

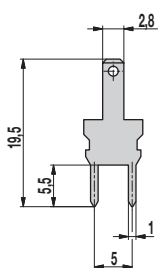

GST-900-SUB

Flachsteckerbreite 2,8 mm

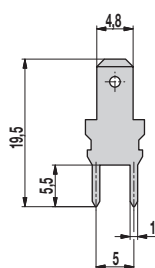

GST-900-SUC-4,8

Flachsteckerbreite 4,8 mm

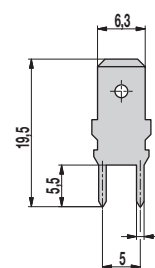

GST-900-SUN

Flachsteckerbreite 6,3 mm

Artikelnummern

Artikelnummer	Bezeichnung	VPE
10.351.107	GST-900-S	1.000
10.351.111	GST-900-SH	1.000
10.371.106	GST-900-SUB	1.000
10.361.108	GST-900-SUC-4,8	1.000
10.351.113	GST-900-SUN	1.000
10.351.109	GST-900-W	1.000

Rastplatte 974-P

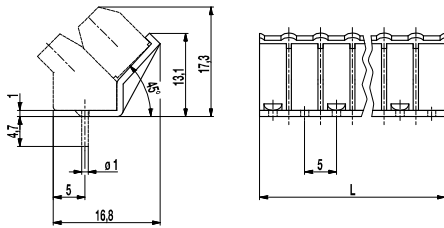

Allgemeine Daten

Raster	5 mm
Polzahlen	2 - 12
Verwendbar mit	Buchsenleiste 974-FB+Steckerleiste 951-SV

Materialdaten

Gehäusematerial	PA, grau, V-2
Kriechstromfestigkeit	CTI \geq 600
Isolierstoffgruppe	I
Temperaturgrenzen	-40°C bis 100°C

Artikelnummern

Polzahl	974-P	Länge	VPE
2	12.893.142	10,00	500
3	13.893.142	15,00	500
4	14.893.142	20,00	500
5	15.893.142	25,00	500
6	16.893.142	30,00	250
7	17.893.142	35,00	250
8	18.893.142	40,00	250
9	19.893.142	45,00	250
10	20.893.142	50,00	250
11	21.893.142	55,00	250
12	22.893.142	60,00	250

■ Sie suchen eine kundenspezifische Lösung?



"Hoch Hinaus"

Ausführung einer Klemme unserer 970er-Baureihe im Raster 5 mm. Um einen Abstand von 100 mm zu Leiterplatte zu erreichen, wurden ein Gehäuseunterteil konstruiert, welches die Stifte nicht nur schützt sondern sie auch in eine besondere Anordnung positioniert. Im Klemmbereich sind noch zusätzlich verlängerte Rippen angebracht.

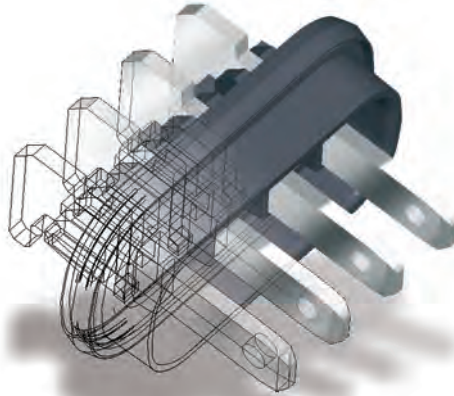

"Abgedichtet"

Im Raster 3,5 mm wurde dieses Einlegeteil mit vier Flachsteckern 2,8 x 0,8 mm dafür entwickelt, die Kontakte abzudichten, die für eine Anwendung der Schutzklasse IP54 gefordert ist.

Unser Produkt-Informationszentrum unterstützt Sie bei allen technischen Fragestellungen.

- Rufen Sie uns an unter 06181/105-151.
- Kontaktieren Sie uns per Email unter products@wecogroup.de.
- Sie möchten einen Besuch bei Ihnen vor Ort? Wir vereinbaren gerne einen Besuchstermin.
- Ihnen wäre ein Besuch bei uns angenehmer? Sie sind bei uns immer herzlich willkommen.

Wir freuen uns auf Ihren Kontakt.

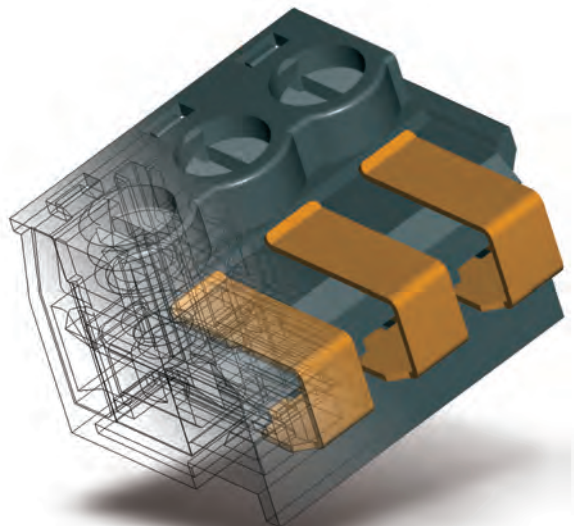

"Gut Kontaktiert"

Diese Steckerleiste im Raster 5 mm verfügt über außenliegende und vergoldete Kontaktflächen. Die Seitenwände wurden zusätzlich mit Rippen zur Aufnahme eines korrespondierenden Rasthakens versehen.

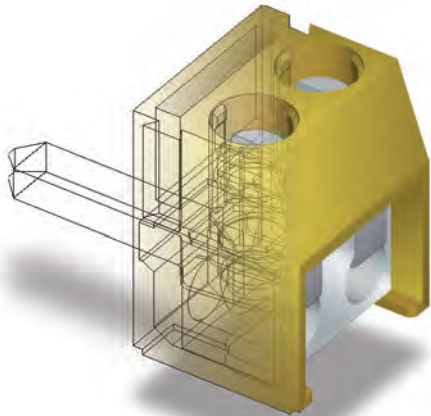

“Stabil gebrückt”

Anschlussklemme im Raster 5 mm mit einem Potential aber zwei Schraubanschlüssen sowie rückseitig einem Steckanschluss. Dies ermöglicht eine Anschlussmöglichkeit an andere Klemmen. Auf Kundenwunsch wurde die Gehäusefarbe in rapsgelb ausgeführt (Ähnlich RAL 1021).

“Lang gerippt”

Eine Steckerleiste im Raster 3,5 mm mit Verdrehschutz und zwei extra langen Einführungsrippen. Im Steckbereich können sowohl Flachstecker als auch Rundstifte kontaktiert werden.

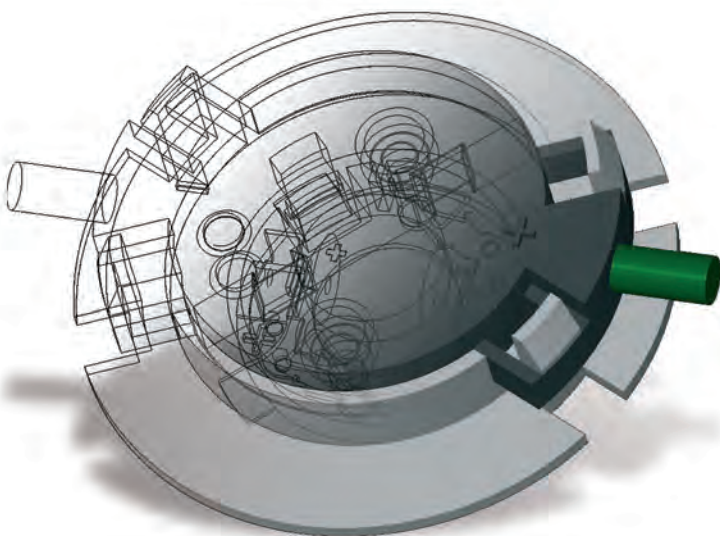
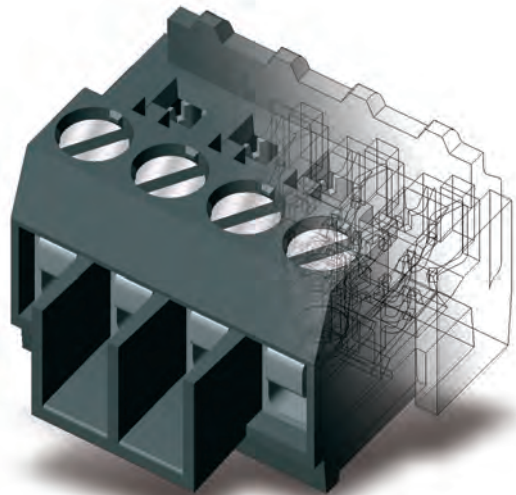

“Solar”

Entwurf für ein Photovoltaik-Verbindungsmodul.

Zubehör / Optionen

Kodierelemente

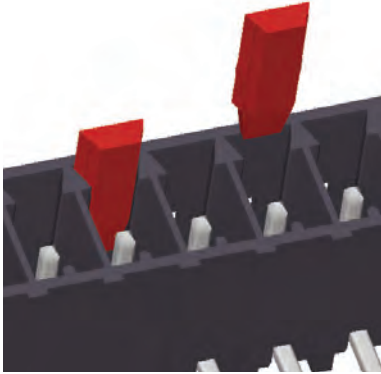

Die Kodierelemente 120-K sind einsetzbar für die Conecta Reihe 110, 120, 121 und 122. Zur Kodierung haben alle Stift- und Steckerleisten dieser Reihe pro Pol eine trapezförmige Nut, in welche die Kodierelemente eingeschoben werden können.

Mit dieser einfachen Lösung ist ein fehlerfreies Stecken gewährleistet.

In der Standardausführung haben die Kodierkeile eine leuchtend rote Farbe, wodurch sie in gestecktem Zustand deutlich zu erkennen sind. Alternativ sind sie auch in lichtgrau erhältlich. Jeweils 12 Kodierkeile hängen zu einem Streifen zusammen.

Die Kodierplättchen 130-CP sind anthrazit und lose im Beutel.

Artikelnummer	Bezeichnung	VPE
20.496.025	120-K/12 KODIEREL.	120
15.496.025	120-K/12 KODIEREL. PLATINGRAU	120
10.496.030	130-CP KODIERPLÄTTCHEN	100

Bezeichnungstreifen



Die selbstklebenden Bezeichnungstreifen bestehen aus Polyester mit schwarzer Schrift auf silbernem Grund, kratzfest oberflächenversiegelt mit Mylar.

Die Nummerierung beginnt mit 1, die angegebene Polzahl ist jeweils die letzte Ziffer. Die Bezeichnungstreifen widerstehen Leiterplattenreinigungsverfahren, die Wasser und Seife, Freon, fluorierte oder chlorierte Bestandteile enthalten, sie sind jedoch nicht reflowlötfähig. Sie werden zu je zehn Streifen pro Hafträgerkarte geliefert.

Artikelnummer	Bezeichnung	Raster	Länge (L)	Breite (a)	VPE
24.499.009	BST-5,00/12	5,00	60	3,5	100
24.499.010	BST-5,00/32	5,00	160	3,5	100

Beschriftung

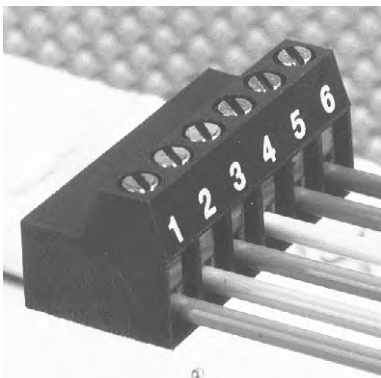

Alternativ zu den selbstklebenden Bezeichnungstreifen, bieten wir auch eine Beschriftung nach ihren Wünschen an. Die Beschriftung erfolgt dabei auf vordefinierten Flächen.

Je nach Gehäusefarbe werden die Zahlen in Weiß oder in Schwarz aufgedruckt. Auf Wunsch beschriften wir auch in Sonderfarben.

Zubehör / Optionen

Farben



Bei WECO bieten wir eine Vielzahl möglicher Gehäusefarben.

Neben unseren Standardfarben bieten wir auch die Möglichkeit, eine andere Gehäusefarbe einzusetzen.

Für weitere Informationen sprechen Sie uns einfach an, wir geben Ihnen gerne Auskunft.

Schrauben



Unsere Produkte sind standardmäßig mit Schlitzschrauben versehen.

Auf Anfrage und Kundenwunsch bieten wir Ihnen auch Schraubköpfe mit Phillips / Pozidriv oder +/- Schraubenkopf an.

Weitere Materialien:

Hauptsächlich verwenden wir Schrauben aus Stahl. Auf Wunsch sind auch Schrauben aus anderen Materialien, z.B. Messing, erhältlich.

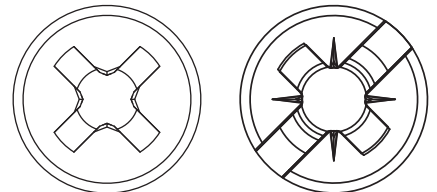

Verpackung: Kartons, Tape-on-Reel, Magazine



Standardmäßig verpacken wir unsere Produkte in umweltfreundlichen Faltschachteln aus Karton, bzw. Wellpappfaltkartons.

Daneben bieten wir für eine automatisierte Zuführung Stangenmagazine als Verpackung an. Diese bieten den Vorteil einer besseren Transportmöglichkeit und einer einfacheren Entnahme gegenüber den Kartons.

Unsere SMD- und THR-Produkte bieten wir selbstverständlich als Spulenware, den 'Tape-on-Reels', für die automatisierte Bestückung von Leiterplatten an. Welche Produkte als Tape-on-Reel erhältlich sind, erfahren sie auf den jeweiligen Datenblättern oder auf unserer Webseite.

Technische Informationen

Bemessung von Luft- und Kriechstrecken nach DIN EN 60644-1 (VDE 0110-1)

Für die Bemessung von Luftstrecken müssen die zu erwartenden Überspannungen und Kennwerte der Überspannungsschutzmaßnahmen sowie die Verschmutzung am Einsatzort berücksichtigt werden.

Maßgebend für die Dimensionierung der Luftstrecke ist die Bemessungs-Stoßspannung Tabelle F.1, die sich aus der Überspannungskategorie und der aus der Netzspannung abgeleiteten Spannung Leiter-Erde ergibt. Aus der Bemessungs-Stoßspannung und dem Verschmutzungsgrad werden nach Tabelle F.2 die Mindestluftstrecken (bei Höhen bis 2000 m über NN) ermittelt.

Kriechstrecken werden nach der anliegenden Arbeitsspannung, der Eigenschaft der Isolierstoffe (CTI-Wert), dem zu erwartenden Verschmutzungsgrad sowie den Schutzmaßnahmen gegen Verschmutzung bemessen. Grundlage der Kriechstrecken ist die aus der Arbeitsspannung bzw. Netzspannung abgeleitete Bemessungsspannung. Die Mindestkriechstrecken (je nach Verschmutzungsgrad) sind in der Tabelle F.4 den Bemessungsspannungen zugeordnet.

Überspannungskategorien

Überspannungskategorie IV:

Betriebsmittel für den Einsatz am Anschlusspunkt der Installation z.B. Elektrizitätszähler und primäre Überstromschutzgeräte.

Überspannungskategorie III:

Betriebsmittel in festen Installationen und für solche Fälle, in denen besondere Anforderungen an die Zuverlässigkeit und die Verfügbarkeit der Betriebsmittel gestellt werden, z.B. Schalter in festen Installationen und Geräte für industriellen Einsatz mit dauerndem Anschluss an die feste Installation.

F.2 DIN EN 60644-1 (VDE 0110-1), Tabelle F.2 (Auszug) Luftstrecken für transiente Überspannungen

Erforderliche Steh-Stoßspannung ^{1) 9)}	Mindestluftstrecken bei Höhen bis 2000 m über NN		
	Bedingung A inhomogenes Feld (siehe 3.15)		
	Verschmutzungsgrad		
kV	1	2	3
1,2	0,25	0,25	0,8 ⁴⁾
1,5 ²⁾	0,5	0,5	
2,0	1,0	1,0	1,0
2,5 ²⁾	1,5	1,5	1,5
3,0	2,0	2,0	2,0
4,0 ²⁾	3,0	3,0	3,0
5,0	4,0	4,0	4,0
6,0 ²⁾	5,5	5,5	5,5
8,0 ²⁾	8,0	8,0	8,0

¹⁾ Diese Spannung ist
 - für Funktionsisolierung: die höchste an der Luftstrecke zu erwartende Stoßspannung (siehe 5.1.5);
 - für Basisisolierung, direkt oder wesentlich beeinflusst durch transiente Überspannungen aus dem Niederspannungsnetz (siehe 4.3.3.3, 4.3.3.3.1 und 5.1.6): die Bemessungsspannung des Betriebsmittels;
 - für andere Basisisolierung (siehe 4.3.3.4.2): die höchste Spannung, die im Stromkreis auftreten kann.

²⁾ Vorzugswerte, wie in 4.2.3 festgelegt.

⁴⁾ Die Mindestluftstrecken für die Verschmutzungsgrade 2 und 3 beruhen auf dem durch den Einfluss von Feuchtigkeit verminderten Stehvermögen der zugehörigen Kriechstrecken (siehe IEC 60664-5).

⁵⁾ Für Teile oder Stromkreise innerhalb von Betriebsmitteln, die mit Stoßspannungen entsprechend 4.3.3.4.2 beansprucht werden, ist eine Interpolation der Werte zulässig. Durch die Verwendung der bevorzugten Reihen von Werten nach 4.2.3 wird jedoch eine Normung erreicht.

Überspannungskategorie II: Energie verbrauchende Betriebsmittel, die von der festen Installation gespeist werden z.B. Haushaltsgeräte, tragbare Werkzeuge und andere Hausgeräte sowie ähnliche Geräte.

Überspannungskategorie II:

Betriebsmittel zum Anschluss an Stromkreise, in denen Maßnahmen zur Begrenzung der transienten Überspannungen auf einen geeigneten niedrigen Wert getroffen worden sind, z.B. Geräte mit elektronischen Schaltungen und entsprechendem Schutzpegel.

Überspannungskategorie I:

Betriebsmittel zum Anschluss an Stromkreise, in denen Maßnahmen zur Begrenzung der transienten Überspannungen auf einen geeigneten niedrigen Wert getroffen worden sind, z.B. Geräte mit elektronischen Schaltungen und entsprechendem Schutzpegel.

F.4 DIN EN 60644-1 (VDE 0110-1), Tabelle F.4 (Auszug) Kriechstrecken zur Vermeidung des Versagens durch Kriechwegbildung

Spannung ¹⁾ Effektivwert V	Mindestkriechstrecken									
	Gedruckte Schaltungen			Verschmutzungsgrad						
	1		2		1		2		3	
	Alle Isolierstoffgruppen	Alle Isolierstoffgruppen außer IIIb	Alle Isolierstoffgruppen	Isolierstoffgruppe I	Isolierstoffgruppe II	Isolierstoffgruppe III	Isolierstoffgruppe I	Isolierstoffgruppe II	Isolierstoffgruppe III ²⁾	
mm	mm	mm	mm	mm	mm	mm	mm	mm	mm	
25	0,025	0,040	0,125	0,500	0,500	0,500	1,250	1,250	1,250	
32	0,025	0,040	0,14	0,53	0,53	0,53	1,30	1,30	1,30	
40	0,025	0,040	0,16	0,56	0,80	1,10	1,40	1,60	1,80	
50	0,025	0,040	0,18	0,60	0,85	1,20	1,50	1,70	1,90	
63	0,040	0,063	0,20	0,63	0,90	1,25	1,60	1,80	2,00	
80	0,063	0,100	0,22	0,67	0,95	1,30	1,70	1,90	2,10	
100	0,100	0,160	0,25	0,71	1,00	1,40	1,80	2,00	2,20	
125	0,160	0,250	0,28	0,75	1,05	1,50	1,90	2,10	2,40	
160	0,250	0,400	0,32	0,80	1,10	1,60	2,00	2,20	2,50	
200	0,400	0,630	0,42	1,00	1,40	2,00	2,50	2,80	3,20	
250	0,560	1,000	0,56	1,25	1,80	2,50	3,20	3,60	4,00	
320	0,75	1,60	0,75	1,60	2,20	3,20	4,00	4,50	5,00	
400	1,0	2,0	1,0	2,0	2,8	4,0	5,0	5,6	6,3	
500	1,3	2,5	1,3	2,5	3,6	5,0	6,3	7,1	8,0	
630	1,8	3,2	1,8	3,2	4,5	6,3	8,0	9,0	10,0	
800	2,4	4,0	2,4	4,0	5,6	8,0	10,0	11,0	12,5	
1000	3,2	5,0	3,2	5,0	7,1	10,0	12,5	14,0	16,0	

¹⁾ Diese Spannung ist
 - für Funktionsisolierung: die Arbeitsspannung;
 - für Basis- und zusätzliche Isolierung eines direkt vom Netz gespeisten Stromkreises (siehe 4.3.2.2.1): die aus Tabelle F.3a oder Tabelle F.3b auf der Grundlage der Bemessungsspannung des Betriebsmittels ausgewählte Spannung oder die Bemessungs-Isolationsspannung;
 - für Basis- und zusätzliche Isolierung von Systemen, Betriebsmitteln und internen Stromkreisen, die nicht direkt vom Netz gespeist werden (siehe 4.3.2.2.2): der höchste Effektivwert der Spannung, die im System, Betriebsmittel oder internem Stromkreis bei Versorgung mit Bemessungsspannung und bei der ungünstigen Kombination der Betriebsbedingungen im Rahmen der Bemessungsdaten auftreten kann.

²⁾ Bei Verschmutzungsgrad 3 wird Isolierstoffgruppe IIIb nicht für den Einsatz bei mehr als 630 V empfohlen.

Verschmutzungsgrad

Die Mikro-Umgebung bestimmt den Einfluss der Verschmutzung auf die Isolierung. Jedoch muss die Makro-Umgebung bei der Betrachtung der Mikro-Umgebung berücksichtigt werden. Mittel zur Verminderung der Verschmutzung auf der betrachteten Isolierung können durch den wirksamen Einsatz von Umhüllungen (Gehäusen), Kapselungen oder hermetischen Abdichtungen vorgesehen werden. Der Einfluss der Verschmutzung wird bei der Bemessung der Luft- und Kriechstrecken durch Verschmutzungsgrade berücksichtigt.

F.1 DIN EN 60644-1 (VDE 0110-1), Tabelle F.1 (Auszug) Bemessungs-Stoßspannung für Betriebsmittel, die direkt vom Niederspannungsnetz gespeist werden

Nennspannung des Stromversorgungssystems ¹⁾ (Netz) nach IEC 60338 ²⁾		Bemessungs-Stoßspannung ²⁾			
Dreiphasig	Einphasig	Überspannungskategorie ⁴⁾			
		I	II	III	IV
V	V	V	V	V	V
	120-240	800	1 500	2 500	4 000
230/400	277/480	1 500	2 500	4 000	6 000
400/690		2 500	4 000	6 000	8 000
1000		4 000	6 000	8 000	12 000

¹⁾ Zur Anwendung auf bestehende abweichende Niederspannungsnetze und deren Nennspannungen siehe Anhang B.

²⁾ Betriebsmittel mit dieser Bemessungs-Stoßspannung dürfen in Anlagen in Übereinstimmung mit IEC 60364-4-44 verwendet werden.

³⁾ Der / Strich bezeichnet ein Dreiphasen-4-Leitersystem. Der tiefere Wert ist die Spannung Leiter zu Neutralleiter, während der höhere Wert die Spannung Leiter zu Leiter ist. Wo nur ein Wert angegeben ist, bezieht er sich auf Dreiphasen-3-Leitersysteme und bezeichnet die Spannung Leiter zu Leiter.

⁴⁾ Zur Erläuterung der Überspannungskategorien siehe 4.3.3.2.2.

Technische Informationen

Für die Mikro-Umgebung sind vier Verschmutzungsgrade definiert worden:

Verschmutzungsgrad 1

Es tritt keine oder nur trockene, nichtleitfähige Verschmutzung auf. Die Verschmutzung hat keinen Einfluss.

Verschmutzungsgrad 2

Es tritt nur nicht leitfähige Verschmutzung auf. Gelegentlich muss jedoch mit vorübergehender Leitfähigkeit durch Betauung gerechnet werden.

Verschmutzungsgrad 3

Es tritt leitfähige Verschmutzung auf oder auch trockene, nicht leitfähige Verschmutzung, die leitfähig wird, da Betauung zu erwarten ist.

Verschmutzungsgrad 4

Es tritt eine dauernde Leitfähigkeit auf, hervorgerufen durch leitfähigen Staub, Regen oder Nässe.

Isolierstoffe

DIN EN 60664-1 (VDE 0110-1) teilt die Isolierstoffe entsprechend ihren CTI-Werten in vier Gruppen ein. Diese sind:

Isolierstoffgruppe I:	600 ≤ CTI
Isolierstoffgruppe II:	400 ≤ CTI < 600
Isolierstoffgruppe IIIa:	175 ≤ CTI < 400
Isolierstoffgruppe IIIb:	100 ≤ CTI < 175

Die Prüfzahlen der Kriechwegbildung müssen entsprechend IEC 60112 an Probekörpern unter Verwendung von Prüflösung A bestimmt werden. Die Prüfzahl der Kriechwegbildung wird als Nachweis der Kriechstromeigenschaften von Isolierstoffen verwendet.

Bemessungsquerschnitt

Nach DIN EN 60999-1 / VDE 0609 Teil 1 bezeichnet der Bemessungsquerschnitt bzw. das Bemessungs-Anschlussvermögen einer Klemmstelle den vom Hersteller angegebenen anschließbaren Leiterquerschnitt, auf den sich bestimmte thermische, mechanische und elektrische Anforderungen beziehen. Die Beziehung zwischen Bemessungs-Anschlussvermögen und Durchmesser der Leiter wird in der Tabelle 1 dargestellt.

Jede Klemmstelle muss, wenn in der Produktnorm nichts anderes festgelegt worden ist, außer ihrem Bemessungsquerschnitt (Bemessungs-Anschlussvermögen) mindestens die beiden nächstkleineren Querschnitte aufnehmen können.

Klemmstellen müssen unvorbereitete Leiter aufnehmen können. Ein an seinem Ende abisolierter Leiter, dessen Form vor dem Einführen gerichtet wird oder dessen Adern zum Zwecke der Verfestigung verdreht werden, wird als unvorbereiteter Leiter angesehen.

In den USA und Kanada wird eine Bezeichnung mit Hilfe von Leitergrößen (AWG) anstelle des in mm² angegebenen Querschnitts angewendet.

T1 DIN EN 60999-1, Tabelle 1 (Auszug) Beziehung zwischen Bemessungs-Anschlussvermögen und Leitern

Bemessungs-Anschlussvermögen	Theoretischer Durchmesser des größten Leiters						
	metrisch			AWG			
	starr		flexibel	starr		b) Klasse B	c) Klassen I, K, M
	ein-drähtig	mehr-drähtig		ein-drähtig	mehr-drähtig	mehr-drähtig	
mm ²	mm	mm	mm	Leitergröße	mm	mm	mm
0,2	0,51	0,53	0,61	24	0,54	0,61	0,64
0,34	0,63	0,66	0,8	22	0,68	0,71	0,80
0,5	0,9	1,1	1,1	20	0,85	0,97	1,02
0,75	1,0	1,2	1,3	18	1,07	1,23	1,28
1,0	1,2	1,4	1,5	—	—	—	—
1,5	1,5	1,7	1,8	16	1,35	1,55	1,60
2,5	1,9	2,2	2,3*	14	1,71	1,95	2,08
4,0	2,4	2,7	2,9*	12	2,15	2,45	2,70
6,0	2,9	3,3	3,9*	10	2,72	3,09	3,36
10,0	3,7	4,2	5,1	8	3,34	3,89	4,32
16,0	4,6	5,3	6,3	6	4,32	4,91	5,73
25,0	—	6,6	7,8	4	5,45	6,18	7,26
35	—	7,9	9,2	2	6,87	7,78	9,02

ANMERKUNG: Die Durchmesser der größten starren und flexiblen Leiter beruhen auf Tabelle 1 nach IEC 60228A und IEC 60344 und für AWG-Leiter auf ASTM B 172-71 [4], ICEA-Publikation S-19-81 [5], ICEA-Publikation S-66-524 [6] und ICEA-Publikation S-66-516 [7].

* Maße nur für flexible Kabel der Klasse 5 nach IEC 60228A.
 † Nenndurchmesser + 5 %.
 ‡ Größter Durchmesser für jede der drei Klassen I, K, M + 5 %.

Strombelastbarkeit

In den technischen Daten wird eine Bemessungsstromstärke ausgewiesen, bei der unter Berücksichtigung des Bemessungsquerschnittes und der Umgebungstemperatur keine thermische Schädigung und keine Störung der Funktion auftritt. Den Bemessungsquerschnitten sind Prüfströme nach DIN EN 60998-1 (VDE 0613 Teil 1) in der Tabelle 2 zugeordnet. Bei den Prüfströmen darf die Erwärmung von stromführenden Teilen der Klemmstelle 45 K nicht überschreiten. Die zulässige Strombelastbarkeit richtet sich nicht nur nach der Klemmenkonstruktion, sondern auch nach dem Einsatz der Klemmen. Es sind die entsprechenden Gerätevorschriften z.B. DIN EN 60335-1 (VDE 0700-1) zu berücksichtigen.

T2 DIN EN 60998-1, Tabelle 2 (Auszug) Beziehung zwischen Bemessungs-Anschlussvermögen und Prüfstrom

Bemessungs-Anschlussvermögen	Prüfstrom
mm ²	A
0,2	4
0,34	5
0,5	6
0,75	9
1	13,5
1,5	17,5
2,5	24
4	32
6	41
10	57
16	76
25	101
35	125

Index

Produkt	Seite	Produkt	Seite	Produkt	Seite	Produkt	Seite
115-F-111	76	140-C-111	12	951-HG	34	971-X..	58
115-F-118	77	140-E-111	13	951-LH	35	974	59
115-F-211	78	140-E-253	14	951-SV	97	974-BP	60
		140-E-271/-273	15	951-T	36	974-D-SMD-DS	61
120-A-111	79			951-THG	37	974-FB	74
120-A-115	80	145-A-111	16			974-P	149
120-D-111	81	145-A-121	17	958-FL-DS	98	974-T	62
120-D-115	82	145-C-111	18				
120-D-121	83			970	38	978	63
120-D-125	84	150-A-111	19	970-EN	39	978-EN	64
120-F-111	85	150-A-121	20	970-FB	72	978-HEN	65
120-F-211	86	150-B-111	21	970-FBW	99	978-T	66
120-K	152	150-B-151/-153	22	970-HEN	40	978-TY	67
120-M-111/-211	104	150-C-111	23	970-LH	41	978-Y	68
120-M-121/-221	105	180-A-111	24	970-MP	42		
120-M-151/-251	106	180-A-121	25	970-NFBW	100	BST-5,00	152
120-M-161/-261	107			970-T	43	GST-900	148
120-M-181/-281	108	874	26	970-THR	44	ISO (Isolierhülsen)	147
120-M-191/-291	109			970-TMP	45	ISO-900	146
120-M-211-SMD	110	900-F-S-5	139	970-TX..	48		
120-M-211-THR	111	900-S-5	140	970-X..	46/47		
120-M-215	112	900-SH-5	141				
120-M-217	113	900-SUB-5	142	971	49		
120-M-221-SMD	114	900-SUC-5	143	971-DOPG	50		
120-M-221-THR	115	900-SUN-5	144	971-FB	73		
120-M-225	116	900-W-5	145	971-FBS	101		
120-M-227	117			971-FBSP	125		
120-M-227-SMD	118	950	27	971-FBWP	126		
120-M-255	119	950-A-SMD	28	971-HG	51		
120-M-265	120	950-D-SMD-DS	29	971-HM	52		
120-M-285	121	950-FB	70	971-LH	53		
120-M-295	122	950-FL-DS	90	971-SLR	127		
120-M-311/-411	123	950-GFL-DS	91	971-SLR-SMD-1,1	128		
		950-LH	30	971-SLR-SMD-1,3	129		
130-A	87/88	950-NAF-DS	92	971-SLR-THR	130		
130-CP	152	950-NLFL-DS	93	971-SLR-THR-1,1	131		
130-K	138	950-RFL-DS	94	971-SLR-THR-1,3	132		
130-P	89	950-SLS	124	971-SLS	133		
		950-SVG	95	971-SLT-SMD	134		
140-A-111	6	950-T	31	971-SLW	135		
140-A-121	7	950-TFL-DS	96	971-SV	102		
140-A-126-SMD	8	950-THR	32	971-T	54		
140-A-SMD	9			971-THG	55		
140-B-111	10	951	33	971-THM	56		
140-B-151/-153	11	951-FB	71	971-TX..	57		

Katalogübersicht

Elektronik

Katalog 1: Raster 3,5 mm
 Katalog 2: Raster 5 mm
 Katalog 3: Raster 5,08 mm
 Katalog 4: Raster 7,5 mm
 Katalog 5: ab Raster 10 mm
 Katalog 6: SMD & THR

Vertretungen in Deutschland

BAUM electronic GmbH
PLZ 06-07, 36, 97-99
Herr Matthias Lorenz
Schieferstein 6
Postfach 13 60
65439 Flörsheim
Tel.: 06145 / 5056 -13
Fax: 06145 / 5056 -40
info@baum-electronic.de
www.baum-electronic.de

BAUM electronic GmbH
PLZ 33, 40-48, 50-59
Herr Ralph Schweizer
Schieferstein 6
Postfach 13 60
65439 Flörsheim
Tel.: 06145 / 5056 -24
Fax: 06145 / 5056 -40
info@baum-electronic.de
www.baum-electronic.de

BAUM electronic GmbH
PLZ 66-79, 88-89
Vertriebsbüro Baden-Württemberg
Herr Uwe Schmeichler
Nordring 9
76473 Iffezheim
Tel.: 06145 / 5056 -0
Fax: 06145 / 5056 -40
info@baum-electronic.de
www.baum-electronic.de

BAUM electronic GmbH
PLZ 34-35, 60-61, 63-65
Herr Klaus Simon
Schieferstein 6
Postfach 13 60
65439 Flörsheim
Tel.: 06145 / 5056 -27
Fax: 06145 / 5056 -40
info@baum-electronic.de
www.baum-electronic.de

HTE electronics GmbH
PLZ 18-32, 37-39, 49
Herr Stefan Schwarz
Herr Harald Patzke
Haubachstraße 72
22765 Hamburg
Tel.: 040 / 30 08 468 -0
Fax: 040 / 30 08 468 -20
info@hte-electronics.de
www.hte-electronics.de

Horst Seifert Industrievertretungen
PLZ 01-04, 08-17
Inhaber Sascha Seifert
Mueheweg 6
14532 Stahnsdorf
Tel.: 03329 / 63 48 90
Mobil: 0172 / 59 30 101
Fax: 03329 / 63 48 51
h.s.i@web.de

Zillner Elektronik GmbH
PLZ 80-87, 90-96
Herr Jürgen Jähnel
Ziegeleistraße 32d
85055 Ingolstadt
Tel.: 0841 / 657 904 -31
Fax: 0841 / 657 904 -80
info@zillner.de
www.zillner.de

WECO Contact GmbH

Verbindungselemente der Elektronik und Elektrotechnik
Postfach 2342
63413 Hanau

Donaustraße 15
63452 Hanau
Deutschland

Tel. +49 6181 / 105 -156
Fax +49 6181 / 105 -720
eMail vertrieb@wecogroup.de
Internet www.wecogroup.de